



PRODUKTOVÝ KATALÓG

KOVA
| TEX[®]

SPOJOVACÍ MATERIÁL
S TRADÍCIOU A KVALITOU

OD ROKU 1994

www.kova-tex.sk



ŠIROKÁ ŠKÁLA KVALITNÉHO
SPOJOVACIEHO MATERIÁLU

O NÁS

V spoločnosti KOVA-TEX sa špecializujeme na predaj spojovacieho materiálu vysokej kvality. Naša firma, s dlhoročnou tradíciou, prešla pod vedenie nového tímu špecialistov, ktorí prinášajú moderné služby a inovatívne riešenia. Neustále sa usilujeme o rozširovanie nášho portfólia produktov a vylepšovanie prezentačných materiálov, aby sme mohli lepšie reagovať na potreby našich zákazníkov v 21. storočí.

Naším cieľom je poskytovať nielen kvalitné produkty, ale aj vynikajúce služby, ktoré zvyšujú spokojnosť našich zákazníkov. Sme hrdí na našu schopnosť prispôbiť sa dynamickým zmenám na trhu a neustále hľadáme nové spôsoby, ako zlepšiť naše procesy a ponuku.

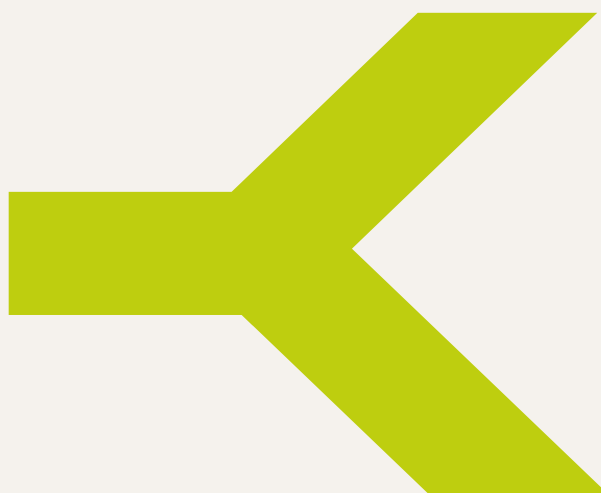

REŤAZE	4 – 9
SVORKY A NAPINÁKY	10 – 16
KARABÍNKY	17 – 21
HÁKY A HÁČIKY	22 – 31
PRUŽINY	32 – 33
KRÚŽKY A VRETENÁ	34 – 37
ŠNÚRY	38 – 39
KLADKY	40 – 42
LANÁ A LANKÁ	43 – 49
OBJÍMKY	50 – 51
NEREZ	52 – 55
DOPLNKOVÝ SORTIMENT	56 – 62

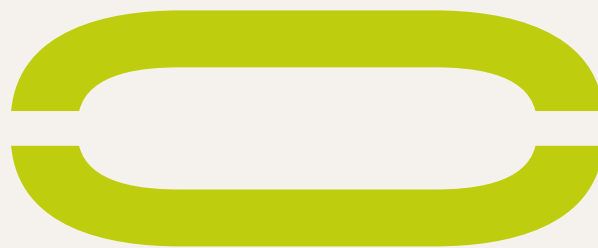

REŤAZE



ROZSAH VEĽKOSTÍ

[MM] 0.3 – 54

TYPY REŤAZÍ

REŤAZ OKRASNÁ

REŤAZ ZVÁRANÁ NESKÚŠANÁ — FAREBNÁ

REŤAZ ZVÁRANÁ NESKÚŠANÁ / GALVANICKY ZINKOVANÁ

REŤAZE ZVÁRANÉ — NESKÚŠANÉ - ČIERNE

TYPY REŤAZÍ

REŤAZ UZLOVÁ ZINKOVANÁ

SPOJOVACÍ ČĽANOK PLASTOVEJ REŤAZE

REŤAZ KRÚTENÁ ZINKOVANÁ

PLASTOVÁ REŤAZ

REŤAZ OKRASNÁ

CENY SU UVEDENÉ BEZ DPH ZA 1M.
*METRE NA CIEVKE



KÓD	TYP	ROZ. V×Š×D(MM)	METRE*
2-75	Mosadzná	1,30 x 8,00 x 2,50	100
2-76	Bronzová	1,30 x 8,00 x 2,50	100
2-77	Medená	1,30 x 10,00 x 3,00	100
2-80	Niklovaná	1,30 x 10,00 x 3,00	100
2-101	Mosadzná	1,50 x 12,50 x 3,50	100
2-102	Medená	1,60 x 13,00 x 4,00	100
2-103	Niklovaná	1,60 x 13,00 x 4,00	100
2-114	Mosadzná	1,80 x 14,50 x 4,50	50
2-115	Medená	1,95 x 14,50 x 4,50	50
2-124	Tropicale	2,20 x 15,20 x 6,20	50
2-125	Mosadzná — špeciál	2,00 x 24,00 x 10,00	30
2-126	Mosadzná - špeciál	2,70 x 40,00 x 14,00	20
2-127	Bronz - krútenoštvorcová	3,50 x 38,00 x 12,00	20
2-128	Bronz - štvorcovovalcová	2,00 x 17,00 x 5,00	60
2-129	Bronz - štvorcovovalcová	3,00 x 29,00 x 8,50	20
2-130	Mosadzná — oválna	2,80 x 18,00 x 10,00	30
2-131	Mosadzná — oválna	2,80 x 29,00 x 12,00	30
2-132	Bronzová - oválna	2,80 x 18,00 x 10,00	30
2-133	Bronzová - oválna	2,80 x 29,00 x 12,00	30
2-134	Mosadzná - krútená	1,20 x 4,50 x 1,50	25
2-135	Niklová - krútená	1,50 x 5,00 x 2,00	25
2-136	Perličková - mosadzná	Ø 3,2	25
2-139	Perličková - chrómová	Ø 3,2	25
2-137	Plátková - mosadzná	0,30 x 12,00 x 5,00	25
2-138	Plátková - chrómová	0,30 x 12,00 x 5,00	25

POUŽITIE

Ideálna na dekoratívne účely v záhradách, parkoch a na verejných priestranstvách. Môže byť použitá na ohraničenie chodníkov, vytvorenie zábran alebo na zavesenie dekorácií.

REŤAZ ZVÁRANÁ NESKÚŠANÁ – FAREBNÁ

CENY SU UVEDENÉ BEZ DPH ZA 1M.
*METRE NA CIEVKE



KÓD	BARVA / HRÚBKA MATERIÁLU	ROZ. D×Š(MM)	METRE*
1-156	Biela / 3,00	26,00 x 6,00	40
1-157	Čierna / 3,00	26,00 x 6,00	40
1-167	Zelená / 3,00	26,00 x 6,00	40
1-190	Žltá / 3,00	26,00 x 6,00	40
1-191	Hnedá / 3,00	26,00 x 6,00	40
1-168	Červená / 2,70	17,00 x 6,60	40
1-169	Modrá / 2,70	17,00 x 6,60	40

POUŽITIE

Môže byť použitá na ohraničenie priestorov, zavesenie predmetov alebo ako súčasť rôznych projektov, kde je potrebná spoľahlivá a estetická refaz.

REŤAZ ZVÁRANÁ NESKÚŠANÁ / GALVANICKY ZINKOVANÁ

CENY SU UVEDENÉ BEZ DPH ZA 1M.
*METRE NA CIEVKE



KÓD	HRÚBKA MATERIÁLU	ROZ. D×Š(MM)	METRE*
1-130	1,30	10,00 x 3,00	100
1-131	1,50	12,50 x 3,50	100
1-132	1,60	13,00 x 4,00	100
1-133	1,80	14,50 x 4,50	50
1-134	1,95	14,50 x 4,50	50
1-135	2,20	15,20 x 6,20	50
1-136	2,40	16,20 x 6,20	50
1-137	2,70	17,00 x 6,60	40

POUŽITIE

Vďaka galvanickému zinkovaniu je odolná voči korózii, čo zaručuje dlhú životnosť aj v náročných podmienkach. Je vhodná na ohraničenie priestorov, zavesenie predmetov alebo ako súčasť rôznych projektov.

REŤAZ ZVÁRANÁ NESKÚŠANÁ / GALVANICKY ZINKOVANÁ

CENY SU UVEDENÉ BEZ DPH ZA 1M.
*METRE NA CIEVKE



KÓD	HRÚBKA MATERIÁLU	ROZ. V×Š×D(MM)	METRE*
1-138	3,00	19,00 x 7,00	35
1-139	1,95	22,00 x 4,50	80
1-140	2,00	13,20 x 4,50	80
1-141	2,40	24,00 x 5,00	50
1-142	3,00	26,00 x 6,00	40
143	3,50	19,80 x 7,00	80
144	4,00	20,40 x 6,80	70
1-144	4,00	32,00 x 8,80	50
145	4,50	21,00 x 7,80	50
146	5,00	24,00 x 8,20	45
1-146	5,00	35,00 x 9,70	45
147	5,50	24,80 x 9,20	40
148	6,00	28,00 x 10,20	35
1-148	6,00	41,90 x 11,60	30
149	6,50	29,00 x 11,20	30
150	7,00	31,00 x 12,60	25
151	7,50	32,00 x 13,50	25
152	8,00	34,80 x 14,10	22
1-152	8,00	53,00 x 15,70	20
153	9,00	37,00 x 16,00	17
154	10,00	40,00 x 19,00	13
1-154	10,00	63,50 x 18,60	12
155	12,00	45,70 x 19,60	8
1-155	6,00 (bielo / červená)	41,90 x 11,60	30

REŤAZE ZVÁRANÉ – NESKÚŠANÉ – ČIERNE

POUŽITIE

Vďaka svojej pevnosti a odolnosti sú vhodné na ohraničenie priestorov, zavesenie ťažších predmetov alebo ako súčasť rôznych projektov, kde je potrebná spoľahlivá refaz s elegantným čiernym vzhľadom.

CENY SU UVEDENÉ BEZ DPH ZA 1M.
*METRE NA CIEVKE



KÓD	HRÚBKA MATERIÁLU	ROZ. D×Š(MM)	METRE*
167	6,00	28,00 x 10,20	VOLNE
168	8,00	34,80 x 14,10	VOLNE
169	10,00	40,00 x 19,00	VOLNE

REŤAZ UZLOVÁ ZINKOVANÁ

POUŽITIE

Robustná a univerzálna refaz vhodná pre rôzne použitie v domácnosti aj priemysle. Vďaka zinkovaniu je odolná voči korózii, čo zaručuje dlhú životnosť aj v náročných podmienkach.

CENY SU UVEDENÉ BEZ DPH ZA 1M.
*METRE NA CIEVKE



KÓD	HRÚBKA MATERIÁLU	ROZ. D×Š(MM)	METRE*
1-160	1,60	10,00 x 3,00	30 (150)
1-162	1,80	12,50 x 3,50	30 (130)
1-159	2,20	13,00 x 4,00	30 (80)
1-163	2,50	14,50 x 4,50	30 (70)
1-192	2,80	14,50 x 4,50	30
1-164	3,10	15,20 x 6,20	30

SPOJOVACÍ ČLÁNOK PLAST. REŤAZE

POUŽITIE

Používa sa na spájanie hákov, závesných ok a refazí, čím zabezpečuje pevnosť a stabilitu celého systému.

BALENIE OBSAHUJE 25 KS.



KÓD	TYP	V×D×Š (MM)
550	Spojovací článok plastovej refaze	6 x 23 x 54

REŤAZ KRÚTENÁ ZINKOVANÁ

CENY SU UVEDENÉ BEZ DPH ZA 1M.
*METRE NA CIEVKE



POUŽITIE

Pevná a odolná reťaz, ktorá je ideálna pre rôzne priemyselné a domáce použitie. Vďaka zinkovaniu je chránená proti korózii, čo zaručuje dlhú životnosť.

KÓD	HRÚBKA MATERIÁLU	ROZ. D×Š(MM)	METRE*
2-90	2,00	12,00 x 4,00	50
2-91	3,00	15,00 x 5,00	60
2-92	4,00	17,50 x 6,00	50
2-93	5,00	19,50 x 7,00	40

PLASTOVÁ REŤAZ

BALENIE OBSAHUJE 25 M.



KÓD	FARBA	V×D×Š (MM)
3801	Bielo / červená	6 x 23 x 54
3802	Žltá / čierna	6 x 23 x 54
3803	Hnedá	6 x 23 x 54
3804	Zelená	6 x 23 x 54
3805	Biela	6 x 23 x 54
3806	Červená	6 x 23 x 54
3807	Žltá	6 x 23 x 54
3808	Modrá	6 x 23 x 54
3809	Bielo / modrá	6 x 23 x 54

POUŽITIE

Lahká a odolná voči poveternostným vplyvom, čo ju robí ideálnou pre vonkajšie aj vnútorné použitie. Je vhodná na ohraničenie priestorov, vytvorenie zábran alebo dekoratívne účely.

KÓD	FARBA	V×D×Š (MM)
3812	Čierna	10 x 42 x 74
3819	Hnedá	10 x 42 x 74

SPOJKY / SVORKY



ROZSAH VEĽKOSTÍ

[MM] 2 – 100

TYPY SPOJEK / SVORIEK

SPOJKA NA PERLIČKOVÚ REŤAZ
 SPOJKA NA PERLIČKOVÚ REŤAZ - VALČEK
 SVORKA LANOVÁ JEDNOSKRUTKOVÁ
 SVORKA LANOVÁ DVOJSKRUTKOVÁ
 SVORKA LANOVÁ ZINKOVANÁ
 SVORKA REŤAZOVÁ ZINKOVANÁ
 SVORKA REŤAZOVÁ VYSOKOPEVNOSTNÁ

TYPY SVORIEK / NAPINÁKOV

SVORKA NAPINÁK
 SVORKA NAPINÁK OČKO-HÁČIK ZINKOVANÝ
 SVORKA NAPINÁK OČKO-HÁČIK DIN 1480
 ŠPONOVÁK NA PLOT
 NAVAROVACÍ NAPINÁK

SPOJKA NA PERLIČKOVÚ REŤAZ



POUŽITIE

Praktický komponent určený na spájanie perličkových refazí. Zabezpečuje pevné a spoľahlivé spojenie, ktoré je zároveň estetické.

KÓD	TYP	ROZMER (MM)
520	Spojka na perličkovú refaz - mosadzná	3,2
530	Spojka na perličkovú refaz - chrómová	3,2

SPOJKA NA PERLIČKOVÚ REŤAZ - VALČEK



POUŽITIE

Praktický komponent určený na spájanie perličkových refazí. Vďaka svojmu valček-ovému dizajnu zabezpečuje pevné a spoľahlivé spojenie.

KÓD	TYP	ROZMER (MM)
532	Spojka na perličkovú refaz valček- mosadzná	3,2
531	Spojka na perličkovú refaz valček- chrómová	3,2

SVORKA LANOVÁ JEDNOSKRUTKOVÁ



POUŽITIE

Lahká a praktická svorka určená na menej namáhané lanové spoje. Vďaka svojej jednoduchej konštrukcii a zinkovanej povrchovej úprave je odolná voči korózii, čo zaručuje dlhú životnosť.

KÓD	TYP	ROZMER (MM)
3030	Svorka lanová jednoskrutková	2,00 mm
3031	Svorka lanová jednoskrutková	3,00 mm
3032	Svorka lanová jednoskrutková	4,00 mm
3033	Svorka lanová jednoskrutková	5,00 mm
3034	Svorka lanová jednoskrutková	6,00 mm
3035	Svorka lanová jednoskrutková	8,00 mm

SVORKA LANOVÁ DVOJ- SKRUTKOVÁ



POUŽITIE

Robustná a spoľahlivá svorka určená na pevné spájanie ocelových lán. Vďaka dvojskrutkovej konštrukcii poskytuje zvýšenú bezpečnosť a stabilitu.

KÓD	TYP	ROZMER (MM)
3036	Svorka lanová dvojskrutková	2,00 mm
3037	Svorka lanová dvojskrutková	3,00 mm
3038	Svorka lanová dvojskrutková	4,00 mm
3039	Svorka lanová dvojskrutková	5,00 mm
3040	Svorka lanová dvojskrutková	6,00 mm
3041	Svorka lanová dvojskrutková	8,00 mm

SVORKA LANOVÁ ZINKOVANÁ



POUŽITIE

Ideálna pre použitie v stavebníctve, priemysle a rôznych domácich projektoch, kde je potrebná spoľahlivá a trvanlivá svorka.

KÓD	TYP	ROZMER (MM)
300	Svorka lanová	3,00 mm
301	Svorka lanová	5,00 mm
302	Svorka lanová	6,00 mm
303	Svorka lanová	8,00 mm
320	Svorka lanová	10,00 mm
3011	Svorka lanová	11,00 mm
3012	Svorka lanová	12,00-13,00 mm
3013	Svorka lanová	14,00 mm
3014	Svorka lanová	16,00 mm
3015	Svorka lanová	20,00 mm
3016	Svorka lanová	24,00/26,00 mm

SVORKA REŤAZOVÁ ZINKOVANÁ



KÓD	TYP	ROZMER (MM)	NOSNOSŤ (KG)
3025	Svorka reťazová	5,00 mm	80
3018	Svorka reťazová	6,00 mm	120
3019	Svorka reťazová	8,00 mm	200
3020	Svorka reťazová	10,00 mm	350
3021	Svorka reťazová	12,00 mm	520
3022	Svorka reťazová	14,00 mm	700
3023	Svorka reťazová	16,00 mm	900
3024	Svorka reťazová	18,00 mm	1 300
3026	Svorka reťazová	25,00 mm	2 400
3027	Svorka reťazová	32,00 mm	4 000

POUŽITIE

Praktický komponent určený na spájanie perličkových reťazí. Zabezpečuje pevné a spoľahlivé spojenie, ktoré je zároveň estetické.

SVORKA REŤAZOVÁ VYSOKOPEV- NOSTNÁ



KÓD	TYP D - ZINKOVANÁ	ROZMER (MM)	NOSNOSŤ (KG)
490	Typ D - zinkovaná	22,00 mm	6 500
491	Typ D - zinkovaná	25,00 mm	8 500

KÓD	TYP	ROZMER (MM)	NOSNOSŤ (KG)
495	Typ Omega - zinkovaná	16,00 mm	3 250
498	Typ Omega - zinkovaná	19,00 mm	4 750
496	Typ Omega - zinkovaná	25,00 mm	8 500
497	Typ Omega - zinkovaná	32,00 mm	12 000

POUŽITIE

Vďaka vysokopevnostnej konštrukcii a odolnosti voči korózii je vhodná na použitie v náročných podmienkach, kde je potrebná maximálna bezpečnosť a stabilita.

ŠPONOVÁK NA PLOT

POUŽITIE

Umožňuje presné nastavenie napätia, čím zabezpečuje pevnosť a stabilitu plotu. Ideálny pre použitie v záhradách, na farmách a v priemyselných areáloch, kde je potrebná spoľahlivá a trvanlivá konštrukcia.



KÓD	TYP	ROZMER (MM)
331	Šponovák na plot - zinok	90,00 mm
332	Šponovák na plot - zinok	100,00 mm
331-1	Šponovák na plot - zelený	90,00 mm
332-1	Šponovák na plot - zelený	100,00 mm

SVORKA NAPINÁK OČKO-HÁČIK ZINKOVANÝ



KÓD	TYP	ROZMER (MM)
307	Svorka napinák očko - háčik	5,00 mm
308	Svorka napinák očko - háčik	6,00 mm
321	Svorka napinák očko - háčik	8,00 mm
323	Svorka napinák očko - háčik	10,00 mm
324	Svorka napinák očko - háčik	12,00 mm
325	Svorka napinák očko - háčik	14,00 mm
326	Svorka napinák očko - háčik	16,00 mm
327	Svorka napinák očko - háčik	18,00 mm
328	Svorka napinák očko - háčik	20,00 mm
329	Svorka napinák očko - háčik	24,00 mm

POUŽITIE

Praktický nástroj určený na napínanie a spájanie lán alebo drôtov. Vďaka kombinácii očka a háčika poskytuje pevné a spoľahlivé spojenie.

SVORKA NAPINÁK OČKO-HÁČIK DIN 1480



POUŽITIE

Praktický nástroj určený na napínanie a spájanie lán alebo drôtov. Vďaka kombinácii očka a háčika poskytuje pevné a spoľahlivé spojenie.

KÓD	TYP	ROZMER (MM)
551	Očko—háčik DIN 1480	5,00 mm
552	Očko—háčik DIN 1480	6,00 mm
394	Očko—háčik DIN 1480	8,00 mm
553	Očko—háčik DIN 1480	10,00 mm
554	Očko—háčik DIN 1480	12,00 mm
555	Očko—háčik DIN 1480	16,00 mm
556	Očko—háčik DIN 1480	20,00 mm
395	Očko—háčik DIN 1480	24,00 mm
557	Očko—háčik DIN 1480	30,00 mm

SVORKA NAPINÁK



KÓD	OKO - OKO	ROZMER (MM)
380	Zinkovaný	6,00 mm
381	Zinkovaný	8,00 mm
382	Zinkovaný	10,00 mm
KÓD	OČKO - OČKO	ROZMER (MM)
399	DIN 1480 zinkovaný	10,00 mm
393	DIN 1480 zinkovaný	16,00 mm
KÓD	HÁK - HÁK	ROZMER (MM)
400	Zinkovaný	6,00 mm
401	Zinkovaný	8,00 mm
402	Zinkovaný	10,00 mm
403	Zinkovaný	12,00 mm
405	Zinkovaný	18,00 mm

POUŽITIE

Určená na napínanie a spájanie lán alebo drôtov. Vďaka svojej pevnej konštrukcii a odolnosti voči korózii je ideálna pre použitie v stavebníctve, záhradníctve a rôznych domácich projektoch.

NAVAROVACÍ NAPINÁK



POUŽITIE

Umožňuje presné nastavenie napätia, čím zabezpečuje pevnosť a stabilitu reáloch, kde je potrebná spoľahlivá a trvanlivá konštrukcia.

KÓD	TYP
417	DIN 1480 M 12 - zinkovaný
406	DIN 1480 M 14 - zinkovaný
407	DIN 1480 M 16 - zinkovaný
408	DIN 1480 M 20 - zinkovaný

NAVAROVACÍ NAPINÁK

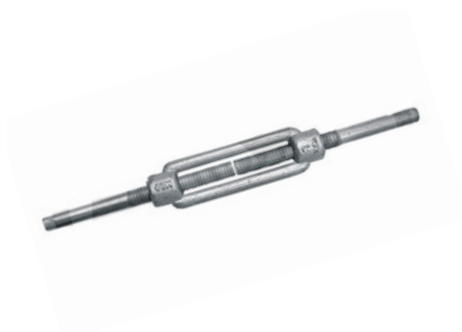

POUŽITIE

Umožňuje presné nastavenie napätia, čím zabezpečuje pevnosť a stabilitu plotu. Ideálny pre použitie v záhradách,

KÓD	TYP
334	M 20 - zinkovaný

KARABÍNY



ROZSAH VELKOSTÍ

(MM) 5 – 100

TYPY KARABÍNEK

KARABÍNA NA KLÚČE

KARABÍNA SKRUTKOVACIA

KARABÍNA S POISTKOU OTOČNÁ

KARABÍNY SIMPLEX - NIKLOVÉ

TYPY KARABÍNEK

KARABÍNA ZINKOVANÁ

KARABÍNA SO SKRUTKOU ZINKOVANÁ

POISTKA ZINKOVANÁ

KARABÍNA NA KLÚČE



POUŽITIE

Praktický a štýlový doplnok, ktorý vám umožní bezpečne a pohodlne nosiť vaše kľúče.

KÓD	TYP	ROZMER (MM)
304	Karabína na kľúče farebná	5 x 50 mm
305	Karabína na kľúče farebná	6 x 60 mm
306	Karabína na kľúče farebná	7 x 70 mm

KARABÍNA SKRUTKOVACIA



POUŽITIE

Karabína určená na rôzne použitie, vrátane horolezectva, stavebníctva a priemyselných aplikácií. Vďaka skrutkovaciemu mechanizmu poskytuje pevné a spoľahlivé spojenie, ktoré je odolné voči náročným podmienkam.

KÓD	TYP	ROZMER (MM)
309	Karabína skrutkovacia	3,50 mm
310	Karabína skrutkovacia	4,00 mm
311	Karabína skrutkovacia	5,00 mm
312	Karabína skrutkovacia	6,00 mm
390	Karabína skrutkovacia	8,00 mm
486	Karabína skrutkovacia	9,00 mm
391	Karabína skrutkovacia	10,00 mm
392	Karabína skrutkovacia	12,00 mm
487	Karabína skrutkovacia	14,00 mm

KARABÍNA S POISTKOU OTOČNÁ



POUŽITIE

Praktický a bezpečný nástroj určený na rôzne použitie, vrátane horolezectva, stavebníctva a priemyselných aplikácií. Vďaka otočnému mechanizmu a poistke poskytuje pevné a spoľahlivé spojenie.

KÓD	TYP	ROZMER (MM)
313	Karabína s poistkou otočná	malá
314	Karabína s poistkou otočná	stredná
315	Karabína s poistkou otočná	veľká
3151	Karabína s poistkou otočná	25 x 93 mm
3152	Karabína otočná zlatá	-
3153	Karabína pevnostná otočná niklová	26 mm

KARABÍNY SIMPLEX - NIKLOVÉ



POUŽITIE

Univerzálna a praktická karabína vyrobená z poníklanej ocele. Je vhodná na rôzne použitie, ako je zavesenie a napínanie sietí, plachiet a ľahkých bremien.

KÓD	TYP	ROZMER (MM)
2-70	Karabína simplex	3 x 30
2-71	Karabína simplex	4 x 40
2-72	Karabína simplex	5 x 50
2-73	Karabína simplex jednoduchá	3 x 30

KARABÍNA ZINKOVANÁ



KÓD	TYP	ROZMER (MM)
2-66	Karabína	4,00 x 40
2-67	Karabína	5,00 x 50
2-62	Karabína	6,00 x 60
2-63	Karabína	7,00 x 70
2-64	Karabína	8,00 x 80
2-68	Karabína	9,00 x 90
2-65	Karabína	10,00 x 100
2-69	Karabína	11,00 x 120
2-61	Karabína	12,00 x 140
2-60	Karabína	13,00 x 160

POUŽITIE

Praktický a štýlový doplnok, ktorý vám umožní bezpečne a pohodlne nosiť vaše kľúče.

KARABÍNA SO SKRUTKOU ZINKOVANÁ



KÓD	TYP	ROZMER (MM)
2-10	Karabína so skrutkou	5,00 x 50
2-11	Karabína so skrutkou	6,00 x 60
2-12	Karabína so skrutkou	7,00 x 70
2-13	Karabína so skrutkou	8,00 x 80
2-16	Karabína so skrutkou	9,00 x 90
2-14	Karabína so skrutkou	10,00 x 100
2-15	Karabína so skrutkou	11,00 x 120

POUŽITIE

Karabína určená na rôzne použitie, vrátane horolezectva, stavebníctva a priemyselných aplikácií. Vďaka skrutkovaciemu mechanizmu poskytuje pevné a spoľahlivé spojenie, ktoré je odolné voči náročným podmienkam.

POISTKA ZINKOVANÁ

POUŽITIE

Pozinkovaná jednoduchá poistka je základným bezpečnostným prvkom, ktorý sa používa na zabezpečenie rôznych mechanických spojov.

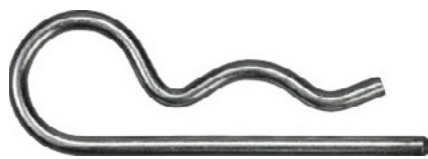

KÓD	TYP	ROZMER (MM)
5001	Poistka zinkovaná	2,00 mm
5002	Poistka zinkovaná	3,00 mm
5000	Poistka zinkovaná	4,00 mm
5003	Poistka zinkovaná	5,00 mm
5004	Poistka zinkovaná	6,00 mm

HÁČKY/ HÁČIKY



ROZSAH VEKOSTÍ

(MM) 2 – 330

TYPY HÁČIKOV

HÁČIK S
HÁČIK OTVORENÝ
HÁČIK OTVORENÝ S METRICKÝM ZÁVITOM
HÁČIK ZATVORENÝ
OKO LEŠENÁRSKE
HÁČIK L
SKOBA S PLOCHOU DRÁŽKOU
HÁČIK L S METRICKÝM ZÁVITOM
UZATVÁRACÍ L HÁČIK S OČKOM

TYPY HÁKOV

OBRTLÍK S VRUTOM
HÁK OČKOVÝ
HÁK PRE NAPINÁKY PRAVÝ ZÁVIT
HÁK HOJDAČKOVÝ S VRTOM
HÁK HOJDAČKOVÝ S KARABÍNOU
HÁK HOJDAČKOVÝ S VRUTOM
HÁK LANOVÝ PEVNOSTNÝ

HÁČIK S



KÓD	TYP	ROZMER (MM)
316	Háčik S - zinkovaný	2,50 mm
317	Háčik S - zinkovaný	3,00 mm
318	Háčik S - zinkovaný	3,40 mm
350	Háčik S - zinkovaný	4,00 mm
351	Háčik S - zinkovaný	4,40 mm
352	Háčik S - zinkovaný	5,00 mm
353	Háčik S - zinkovaný	5,50 mm
354	Háčik S - zinkovaný	6,00 mm
355	Háčik S - zinkovaný	6,50 mm
356	Háčik S - zinkovaný	7,00 mm
357	Háčik S - zinkovaný	7,50 mm
358	Háčik S - zinkovaný	8,00 mm

POUŽITIE

Háčik v tvare "S" je univerzálny a praktický nástroj, ktorý sa často používa na zavesenie rôznych predmetov. Vďaka svojmu tvaru je ľahko použiteľný a poskytuje pevné uchytenie.

HÁČIK OTVORENÝ



KÓD	TYP	ROZMER (MM)
5091	Háčik otvorený - zinkovaný	6 x 160
5090	Háčik otvorený - zinkovaný	6 x 140
5042	Háčik otvorený - zinkovaný	5 x 120
5005	Háčik otvorený - zinkovaný	5 x 66
5006	Háčik otvorený - zinkovaný	4 x 63
5028	Háčik otvorený - zinkovaný	4 x 60
5007	Háčik otvorený - zinkovaný	3 x 39
5008	Háčik otvorený - zinkovaný	2 x 20

POUŽITIE

Praktický nástroj, ktorý sa často používa na zavesenie rôznych predmetov. Vďaka svojmu otvorenému dizajnu je ľahko použiteľný a umožňuje rýchle a jednoduché zavesenie a odvesenie predmetov.

HÁČIK OTVORENÝ S METRICKÝM ZÁVITOM

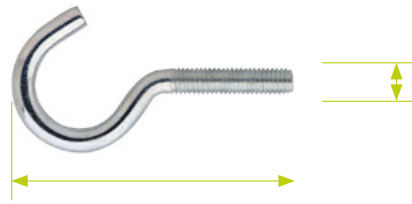

POUŽITIE

Otvorený háčik s metrickým závitom sa často používa na upevnenie ľahkých predmetov do dreva alebo muríva.

KÓD	TYP	ROZMER (MM)
5033	Zinkovaný	M 3 x 25
5034	Zinkovaný	M 4 x 50
5035	Zinkovaný	M 5 x 50
5036	Zinkovaný	M 6 x 60
5085	Zinkovaný	M 8 x 80

HÁČIK ZATVORENÝ



POUŽITIE

Robustný a bezpečný nástroj, ktorý sa často používa na pevné uchytenie a zavesenie rôznych predmetov.

KÓD	TYP	ROZMER (MM)
5052	Háčik zatvorený - zinkovaný	9 x 98
5044	Háčik zatvorený - zinkovaný	6 x 90
5051	Háčik zatvorený - zinkovaný	6 x 87
5053	Háčik zatvorený - zinkovaný	6 x 73
5027	Háčik zatvorený - zinkovaný	6 x 76
5009	Háčik zatvorený - zinkovaný	5 x 54
5026	Háčik zatvorený - zinkovaný	4 x 55
5010	Háčik zatvorený - zinkovaný	4 x 50
5025	Háčik zatvorený - zinkovaný	3 x 42
5011	Háčik zatvorený - zinkovaný	3 x 35
5024	Háčik zatvorený - zinkovaný	2,5 x 28
5012	Háčik zatvorený - zinkovaný	2 x 22

OKO LEŠENÁRSKE



KÓD	TYP	ROZMER (MM)
5065	Oko lešenárske s vrutom - zinkované	7,8 x 120
5059	Oko lešenárske s vrutom - zinkované	7,8 x 80
5073	Oko lešenárske zvárané DIN 4420 - zinkované	11,8 x 90
5070	Oko lešenárske zvárané DIN 4420 - zinkované	11,8 x 120
5071	Oko lešenárske zvárané DIN 4420 - zinkované	11,8 x 160
5072	Oko lešenárske zvárané DIN 4420 - zinkované	11,8 x 190

POUŽITIE

Lešenárske oko je špeciálny typ skrutky s okom, ktorý sa používa na upevnenie lešenia k fasáde budovy.

HÁČIK L



KÓD	TYP	ROZMER (MM)
5023	Háčik L - zinkovaný	5 x 93
5013	Háčik L - zinkovaný	5 x 70
5022	Háčik L - zinkovaný	4 x 50
5014	Háčik L - zinkovaný	4 x 70
5021	Háčik L - zinkovaný	4 x 45
5020	Háčik L - zinkovaný	3 x 46
5015	Háčik L - zinkovaný	3 x 35
5019	Háčik L - zinkovaný	2,5 x 34
5016	Háčik L - zinkovaný	2,5 x 20
5017	Háčik L - zinkovaný	2 x 25
5018	Háčik zobákový mosadzný	2,5 x 24

POUŽITIE

Háčik v tvare "L" je praktický nástroj, ktorý sa často používa na zavesenie rôznych predmetov, najmä v domácnostiach a dielnach.

SKOBA S PLOCHOU DRÁŽKOU

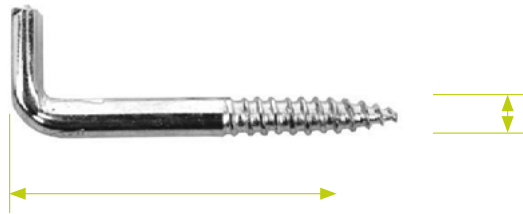

POUŽITIE

Skoba s plochou drážkou je závesný prvok, ktorý sa používa na upevnenie rôznych predmetov do dreva, tehly, betónu, sadrokartónu a dutých materiálov.

KÓD	TYP	ROZMER (MM)
5060	Skoba s plochou drážkou - zinkovaná	40
5063	Skoba s plochou drážkou - zinkovaná	50
5061	Skoba s plochou drážkou - zinkovaná	65
5064	Skoba s plochou drážkou - zinkovaná	80
5062	Skoba s plochou drážkou - zinkovaná	100
5066	Skoba s plochou drážkou - zinkovaná	120

HÁČIK L S METRICKÝM ZÁVITOM



POUŽITIE

Univerzálny nástroj, ktorý sa často používa na upevnenie rôznych predmetov v domácnosti, dielni alebo záhrade.

KÓD	TYP	ROZMER (MM)
5029	Háčik L s metrickým závitom - zinkovaný	M 4 x 40
5030	Háčik L s metrickým závitom - zinkovaný	M 5 x 50
5031	Háčik L s metrickým závitom - zinkovaný	M 6 x 60
5032	Háčik L s metrickým závitom - zinkovaný	M 8 x 60

UZATVÁRACÍ L HÁČIK S OČKOM



POUŽITIE

Používa sa na zavesenie a upevnenie rôznych predmetov. Vďaka svojmu uzatváraciemu mechanizmu a očku poskytuje pevné a stabilné uchytanie, čím minimalizuje riziko náhodného uvoľnenia.

KÓD	TYP	ROZMER (MM)
5043	Uzatvárací L háčik s očkom - zinkovaný	3 x 50
5037	Uzatvárací L háčik s očkom - zinkovaný	4 x 100
5038	Uzatvárací L háčik s očkom - zinkovaný	4 x 120
5039	Uzatvárací L háčik s očkom - zinkovaný	4 x 140
5040	Uzatvárací L háčik s očkom - zinkovaný	5 x 160
5041	Uzatvárací L háčik s očkom - zinkovaný	5 x 180

OBRTLÍK S VRUTOM



POUŽITIE

Obrtlík s vrutom je praktický závesný prvok, ktorý sa používa na zaistenie okien, okeníc, dveriek a ďalších predmetov.

KÓD	TYP	ROZMER (MM)
5056	Obrtlík s vrutom - zinkovaný	20
5054	Obrtlík s vrutom - zinkovaný	30
5057	Obrtlík s vrutom - zinkovaný	40
5055	Obrtlík s vrutom - zinkovaný	50

HÁK OČKOVÝ



POUŽITIE

Očkový hák je praktický závesný prvok, ktorý sa často používa na upevnenie rôznych predmetov, ako sú laná, refaze alebo lešenie.

KÓD	TYP	ROZMER (MM)
5049	Hák očkový M 5	M 5
5048	Hák očkový M 6	M 6
5050	Hák očkový M 8	M 8
5081	Hák očkový M 8	M 8 x 100
5047	Hák očkový M 10	M 10
5046	Hák očkový M 12	M 12
5045	Hák očkový M 16	M 16

HÁK PRE NAPINÁKY PRAVÝ ZÁVIT



POUŽITIE

Hák pre napináky s pravým závitom je špeciálny závesný prvok, ktorý sa používa na napínanie lán, káblov alebo drôtov. Tento hák je vybavený metrickým závitom, čo umožňuje jeho bezpečné a pevné upevnenie.

KÓD	TYP	ROZMER (MM)
670	Hák pre napináky pravý závit - zinkovaný	M 6
671	Hák pre napináky pravý závit - zinkovaný	M 8
672	Hák pre napináky pravý závit - zinkovaný	M 10

HÁK HOJDAČKOVÝ S VRTOM

POUŽITIE

Tento hák je navrhnutý tak, aby sa dal ľahko upevniť do drevených konštrukcií alebo pomocou hmoždinky do betónového stropu.

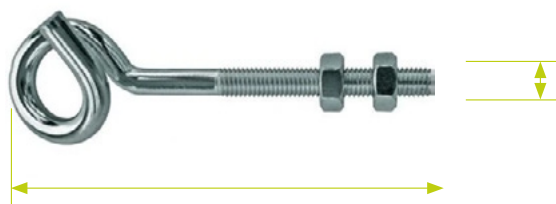

KÓD	TYP	ROZMER (MM)	ZAŤAŽENIE (KG)
650	Hák hojdačkový so závitom	M10x150	150
651	Hák hojdačkový so závitom	M12x180	250

HÁK HOJDAČKOVÝ S KARABÍNOU

POUŽITIE

Hojdačkový hák s karabínou je ideálny na bezpečné zavesenie hojdačky alebo hojdacej siete.

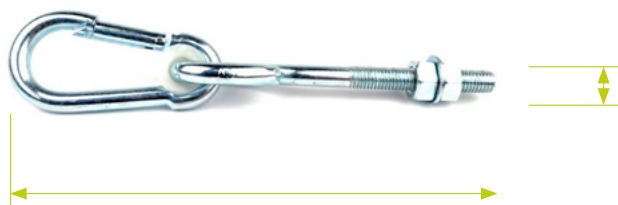

KÓD	TYP	ROZMER (MM)	ZAŤAŽENIE (KG)
658	Hák hojdačkový s karabínou	M12x230	250
656	Hák hojdačkový s karabínou	M12x280	250
659	Hák hojdačkový s karabínou	M12x330	250

HÁK HOJDAČKOVÝ S VRTOM

POUŽITIE

Hojdačkový hák s vrtom je ideálny na bezpečné zavesenie hojdačky alebo hojdacej siete.



KÓD	TYP	ROZMER (MM)	ZAŤAŽENIE (KG)
652	Hák hojdačkový s vrtom	M10,6x160	200

HÁK LANOVÝ PEVNOSTNÝ



KÓD	TYP	NOSNOSŤ (T)
378	Hák lanový	0,75 t
369	Hák lanový	1,0 t
379	Hák lanový	1,12 t
374	Hák lanový	1,25 t
362	Hák lanový	1,5 t
363	Hák lanový	2,0 t
375	Hák lanový	2,5 t
364	Hák lanový	3,15 t
373	Hák lanový	3,2 t
389	Hák lanový	8,0 t
376	Hák lanový zinkovaný	0,25 t
377	Hák lanový zinkovaný	0,5 t
387	Hák lanový otočný	1,12 t
385	Hák lanový otočný	2,0 t
388	Hák lanový otočný	3,15 t
397	Hák lanový otočný	5,3 t
398	Hák lanový otočný	8,0 t

POUŽITIE

Pevnostný lanový hák je robustný závesný prvok, ktorý sa používa na zdvíhanie a manipuláciu s ťažkými bremenami pomocou lán a refazí.

PRUŽINY



TYPY PRUŽIN

PRUŽINA ŤAŽNÁ
PRUŽINA TLAČNÁ

ROZSAH VEĽKOSTÍ

[MM] 3,15 – 878

PRUŽINA ŤAŽNÁ



POUŽITIE

Ťažná pružina je mechanický prvok, ktorý sa používa na akumuláciu a uvoľňovanie sily pri natiahnutí.

KÓD	TYP	*ROZMER (MM)
419	Pružina ťažná trampolínová	3,15 x 21 x 70
420	Pružina ťažná trampolínová	3 x 22 x 133,5
421	Pružina ťažná	3,6 x 23,6 x 247
422	Pružina ťažná	4 x 28 x 284
423	Pružina ťažná	5 x 45 x 175
424	Pružina ťažná	6,3 x 44,1 x 321,3
425	Pružina ťažná hojdačková	7,1 x 40 x 95
426	Pružina ťažná hojdačková	8 x 40 x 105
429	Pružina ťažná garážová-čierna	5,6 x 38,6 x 878

*Ø drôtu x Ø vonkajši x volná dĺžka v mm

PRUŽINA TLAČNÁ



POUŽITIE

Tlačná pružina je mechanický prvok, ktorý odoláva tlakovej sile pôsobiacej v jej osi. Pri stlačení pružina akumuluje mechanickú energiu a po uvoľnení sa vráti do pôvodného tvaru, čím uvoľní uloženú energiu.

KÓD	TYP	ROZMER (MM)
418	Pružina tlačná	4 x 29 x 100
428	Pružina tlačná	4 x 33,5 x 120

*Ø drôtu x Ø vonkajši x volná dĺžka v mm

KRÚŽKY A VRETENÁ



ROZSAH VEĽKOSTÍ

[MM] 3 – 24

TYPY KRÚŽKOV A VRETÉN

KRÚŽOK NA KLÚČE

SKRUTKA S OČKOM

MATICA S OČKOM

TYPY KRÚŽKOV A VRETÉN

ZÁVESNÝ KRÚŽOK

VRETENO

OČNICA LANOVÁ

KRÚŽOK NA KLÚČE



POUŽITIE

Krúžok na kľúče je praktický a bežne používaný nástroj na organizáciu a uchytenie kľúčov.

KÓD	TYP	ROZMER (MM)
474	Krúžok na kľúče - niklovaný	20
475	Krúžok na kľúče - niklovaný	25
476	Krúžok na kľúče - niklovaný	30
477	Krúžok na kľúče - niklovaný	40

SKRUTKA S OČKOM



POUŽITIE

Skrutka s očkom je univerzálny upevňovací prvok, ktorý sa používa na trvalé upevnenie predmetov do dreva, muriva alebo iných materiálov.

KÓD	TYP	ROZMER (MM)
340	Skrutka s očkom M 6	M 6
344	Skrutka s očkom M 8	M 8
341	Skrutka s očkom M 10	M 10
342	Skrutka s očkom M 12	M 12
343	Skrutka s očkom M 14	M 14
345	Skrutka s očkom M 16	M 16
346	Skrutka s očkom M 20	M 20
436	Skrutka s očkom M 24	M 24

MATICA S OČKOM



POUŽITIE

Matica s očkom je univerzálny upevňovací prvok, ktorý sa používa na bezpečné upevnenie a prenášanie bremien.

KÓD	TYP	ROZMER (MM)
365	Matica s očkom M 6	M 6
349	Matica s očkom M 8	M 8
366	Matica s očkom M 10	M 10
367	Matica s očkom M 12	M 12
368	Matica s očkom M 14	M 14
347	Matica s očkom M 16	M 16
348	Matica s očkom M 20	M 20
439	Matica s očkom M 24	M 24

ZÁVESNÝ KRÚŽOK



POUŽITIE

Závesný krúžok je praktický prvok, ktorý sa používa na zavesenie rôznych predmetov, ako sú záclony, obrazy alebo dekorácie.

KÓD	TYP	ROZMER (MM)
409	Závesný krúžok - zinkovaný	3 x 20
411	Závesný krúžok - zinkovaný	5 x 30
412	Závesný krúžok - zinkovaný	6 x 40
413	Závesný krúžok - zinkovaný	7 x 50
414	Závesný krúžok - zinkovaný	8 x 80

VRETENO



POUŽITIE

Praktický závesný prvok, ktorý sa používa na spájanie lán a refazí. Tento typ obrtlíka je navrhnutý tak, aby umožňoval voľnú rotáciu, čím sa znižuje riziko zamotania lán alebo refazí.

KÓD	TYP	ROZMER (MM)	
370	Vreteno obojstranné	13,00	
371	Vreteno obojstranné	16,00	
372	Vreteno obojstranné	20,00	
383	Vreteno obojstranné	22,00	
384	Vreteno obojstranné	25,00	
KÓD	TYP	ROZMER (MM)	NOSNOSŤ (KG)
396	Vreteno na refaz - zinkované	M 6	200

OČNICA LANOVÁ



POUŽITIE

Lanová očnica je špeciálny prvok používaný na ochranu oka lana pred nadmerným ohýbaním a opotrebovaním.

KÓD	TYP	ROZMER (MM)
450	Očnica lanová - zinkovaná	2,00-3,00
451	Očnica lanová - zinkovaná	4,00
452	Očnica lanová - zinkovaná	5,00
453	Očnica lanová - zinkovaná	6,00
454	Očnica lanová - zinkovaná	8,00
455	Očnica lanová - zinkovaná	10,00
456	Očnica lanová - zinkovaná	11 x 12
457	Očnica lanová - zinkovaná	13 x 14
461	Očnica lanová - zinkovaná	16,00



ŠNÚRY

TYPY ŠNÚR

ŠTARTOVACIA ŠNÚRA

MURÁRSKA ŠNÚRA

ŠNÚRA NA BIELIZEŇ

ROZSAH DĹŽKY

(M) 15 – 100

ŠTARTOVACIA ŠNÚRA

CENY SU UVEDENÉ BEZ DPH ZA 1M.
*METRE NA CIEVKE

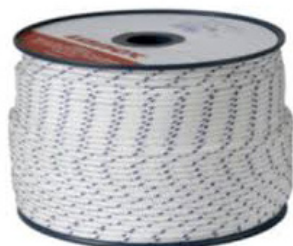

POUŽITIE

Štartovacia šnúra je dôležitou súčasťou mnohých záhradných a lesných strojov, ako sú reťazové pily, kosačky a motorové člny.

KÓD	TYP	ROZMER(MM)	METRE*
3100	Štartovacia šnúra — biela	3,00	100
3101	Štartovacia šnúra — biela	3,50	100
3102	Štartovacia šnúra — biela	4,00	100
3145	Štartovacia šnúra — biela	5,00	100

ŠNÚRY



POUŽITIE

Používa sa na vymeriavanie a udržiavanie rovnej línie.

KÓD	TYP	ROZMER(MM)	METRE*
3128	Murárska šnúra	-	50 (100)
3129	Šnúra na bielizeň	-	15 (30)

KLADKY



ROZSAH VEĽKOSTÍ

[MM] 6 – 230

TYPY KLADIEK

KLADKA S NYLONOVOU CIEVKOU
KLADKA OTOČNÁ S KOVOVOU CIEVKOU
KLADKA DVOJITÁ S NYLONOVOU CIEVKOU

TYPY KLADIEK

KLADKA OTOČNÁ DVOJITÁ S KOVOVOU CIEVKOU
KLADKA LIATINOVÁ
KLADKA PRE KONOPNÉ LANÁ

KLADKA S NYLONOVOU CIEVKOU



POUŽITIE

Kladky s nylonovou cievkou sú skvelou voľbou pre rôzne aplikácie, kde je potrebná ľahká a odolná kladka.

KÓD	TYP	ROZMER(MxD2xL)	NOSNOSŤ (KG)
290	Zinkovaná	6/20/60 mm	160
291	Zinkovaná	8/30/80 mm	200
292	Zinkovaná	12/50/110 mm	300

KLADKA OTOČNÁ S KOVOVOU CIEVKOU



POUŽITIE

Otočné kladky s kovovou cievkou sú ideálne pre rôzne zdvíhacie a manipulačné úlohy, vďaka ich odolnosti a schopnosti otáčať sa, čo uľahčuje prácu s lanami a bremenami.

KÓD	TYP	ROZMER(MxD2xL)	NOSNOSŤ (KG)
288	Niklová	6/20/50 mm	40
289	Niklová	8/30/90 mm	100
293	Niklová	10/50/105 mm	160

KLADKA DVOJITÁ S NYLONOVOU CIEVKOU



POUŽITIE

Dvojité kladky s nylonovou cievkou sú skvelou voľbou pre rôzne zdvíhacie a manipulačné úlohy, vďaka ich odolnosti a ľahkosti.

KÓD	TYP	ROZMER(MxD2xL)	NOSNOSŤ (KG)
294	Zinkovaná	6/20/60 mm	160
295	Zinkovaná	8/30/80 mm	200
296	Zinkovaná	12/50/110 mm	300

KLADKA OTOČNÁ DVOJITÁ S KOVOVOU CIEVKOU

POUŽITIE

Otočné dvojité kladky s kovovou cievkou sú ideálne pre rôzne zdvíhacie a manipulačné úlohy, vďaka ich odolnosti a schopnosti otáčať sa.



KÓD	TYP	ROZMER(MxD2xL)	NOSNOSŤ (KG)
297	Dvojité s kovovou cievkou	8/30/90 mm	100
298	Dvojité s kovovou cievkou	10/50/105 mm	160

KLADKA

POUŽITIE

Kladka je jednoduchý mechanizmus alebo stroj zložený z kolesa, ktoré má po obvode drážku, v ktorej sa pohybuje lano alebo kábel.



KÓD	TYP	ROZMER(MxD2xL)	NOSNOSŤ (KG)
256	Kladka liatinová - čierna	9/50/110 mm	250
257	Kladka liatinová - čierna	10/65/125 mm	300

KLADKA PRE KONOPNÉ LANÁ

POUŽITIE

Kladky pre konopné laná sú ideálne pre rôzne zdvíhacie a manipulačné úlohy, najmä v stavebníctve a pri montážnych prácach.



KÓD	TYP	ROZMER(MxD2xL)	NOSNOSŤ (KG)
255	Zinkovaná	20-25/140/230 mm	1 000

LANÁ LANKÁ

ROZSAH VEĽKOSTÍ

[MM] 1 – 60

TYPY LÁN

POLYPROPYLENOVÉ PLETENÉ LANO S JADROM PPF

POLYESTEROVÉ LANO PES

POLYESTEROVÉ ELANO

GUMOVÉ LANO

KONOPNÉ LANÁ

OCELOVÉ LANKÁ

OCELOVÉ LANKÁ VIACDRÔTOVÉ

TYPY LÁN

OCELOVÉ LANÁ VÄČŠÍCH PRIEMEROV

KLIEŠTE LISOVACIE PÁKOVÉ

ŠPIRÁLOVÁ HADICANA VZDUCH S RÝCHLOSPOJKAMI

ZÁSTRČE

POLYPRO- PYLÉNOVÉ PLETENÉ LANO S JADROM PPF

CENY SU UVEDENÉ BEZ DPH ZA 1M.
*METRE NA CIEVKE



KÓD	TYP	ROZMER (MM)	METRE*
3146	Polypropylénové pletené lano s jadrom PPF	1,00	200
3142	Polypropylénové pletené lano s jadrom PPF	1,50	200
3143	Polypropylénové pletené lano s jadrom PPF	2,00	200
3138	Polypropylénové pletené lano s jadrom PPF	3,00	300
3139	Polypropylénové pletené lano s jadrom PPF	4,00	200
3115	Polypropylénové pletené lano s jadrom PPF	5,00	300
3116	Polypropylénové pletené lano s jadrom PPF	6,00	300
3117	Polypropylénové pletené lano s jadrom PPF	8,00	200
3118	Polypropylénové pletené lano s jadrom PPF	10,00	150
3119	Polypropylénové pletené lano s jadrom PPF	12,00	100
3140	Polypropylénové pletené lano s jadrom PPF	14,00	100
3120	Polypropylénové pletené lano s jadrom PPF	16,00	100
3121	Polypropylénové pletené lano s jadrom PPF	18,00	60
3122	Polypropylénové pletené lano s jadrom PPF	20,00	50

POUŽITIE

Polypropylénové laná s jadrom sú vhodné pre použitie v dielni, na záhrade, v člne a tiež v poľnohospodárstve či na stavbe. Tieto laná sú dostupné v rôznych prieroch a farbách, čo umožňuje ich široké využitie.

POLYESTEROVÉ LANO PES



POUŽITIE

Tieto laná sú ideálne pre rôzne aplikácie, vrátane zdvíhania ťažkých bremien pomocou kladiek, výroby a úprav odevov, a všade tam, kde môže lano prísť do styku s vodou, pretože si zachovávajú svoju mäkkosť aj v mokrom stave.

KÓD	TYP	ROZMER (MM)	METRE*
3123	Polyesterové lano PES	2,00	300
3124	Polyesterové lano PES	4,00	200
3125	Polyesterové lano PES	5,00	200
3126	Polyesterové lano PES	6,00	100
3127	Polyesterové lano PES	8,00	100

POLYESTEROVÉ ELANO

CENY SU UVEDENÉ BEZ DPH ZA 1M.
*METRE NA CIEVKE



POUŽITIE

Laná sú ideálne pre rôzne aplikácie, vrátane námorníctva, stavebníctva a všeobecného použitia v exteriéri aj interiéri.

KÓD	TYP	ROZMER (MM)	METRE*
3133	Polyesterové ELANO	6,00	cca 120
3134	Polyesterové ELANO	8,00	cca 150
3135	Polyesterové ELANO	10,00	cca 100
3136	Polyesterové ELANO	12,00	cca 80

GUMOVÉ LANO



POUŽITIE

Gumové laná sú veľmi všestranné a používajú sa v rôznych oblastiach, ako je šport, automobilový priemysel, zdravotníctvo a reklama.

KÓD	TYP	ROZMER (MM)	METRE*
3141	Gumové lano	4,00	200
3130	Gumové lano	6,00	100; 150
3131	Gumové lano	8,00	100
3132	Gumové lano	10,00	50; 100

KONOPNÉ LANÁ

CENY SU UVEDENÉ BEZ DPH ZA 1M.
*METRE NA CIEVKE



KÓD	TYP	ROZMER (MM)	METRE*
5218	Konopné lano prírodné	4,00	100
5219	Konopné lano prírodné	5,00	100
5217	Konopné lano prírodné	6,00	100
5201	Konopné lano prírodné	8,00	50
5202	Konopné lano prírodné	10,00	50
5203	Konopné lano prírodné	12,00	50
5204	Konopné lano prírodné	14,00	50
5205	Konopné lano prírodné	16,00	50
5206	Konopné lano prírodné	18,00	50
5207	Konopné lano prírodné	20,00	50
5209	Konopné lano prírodné	24,00	50
5211	Konopné lano prírodné	30,00	50
5212	Konopné lano prírodné	34,00	50
5208	Konopné lano prírodné	36,00	50
5213	Konopné lano prírodné	40,00	20 (50)
5214	Konopné lano prírodné	50,00	10 (20)
5215	Konopné lano prírodné	60,00	10 (20)

POUŽITIE

Tieto laná sú ideálne pre rôzne aplikácie, vrátane záhradníctva, remesiel, námorníctva a outdoorových aktivít. Konopné laná sú tiež ekologické, pretože sú biologicky odbúrateľné.

OCEĽOVÉ LANKÁ

CENY SU UVEDENÉ BEZ DPH ZA 1M.
*METRE NA CIEVKE



KÓD	TYP	ROZMER (MM)	KONŠTRUKCIA / EN	METRE*
5100.1	Pozinkované	1,00	1x19 / 12 385-4	100
5100	Pozinkované	1,60	1x19 / 12 385-4	100
5101	Pozinkované	2,00	6x7 / 12 385-4	100
5117	Pozinkované	2,50	6x7 / 12 385-4	100
5102	Pozinkované	3,15	6x7 / 12 385-4	100
5103	Pozinkované	4,00	6x7 / 12 385-4	100
5104	Pozinkované	5,00	6x7 / 12 385-4	100
5105	Pozinkované	6,00	6x7 / 12 385-4	100
5106	Pozinkované	8,00	6x7 / 12 385-4	100
5106	Pozinkované	8,00	6x19 / 12 385-4	100
5107	Pozinkované	10,00	6x19 / 12 385-4	50
5103.1	Viacdrotové	4,00	6x19	100
5104.1	Viacdrotové	5,00	6x19	100
5105.1	Viacdrotové	6,00	6x19	100
5107.1	Viacdrotové	10,00	6x37	50

POUŽITIE

Oceľové lanká sú veľmi užitočné v rôznych priemyselných a stavebných aplikáciách. Môžu byť použité na rôzne účely, ako sú lanovky, posúvacie laná, fixačné laná, a ďalšie.

OCEĽOVÉ LANKÁ VIACDRÔTOVÉ

CENY SU UVEDENÉ BEZ DPH ZA 1M.
*METRE NA CIEVKE



KÓD	TYP	ROZMER (MM)	METRE*
5118	Poplastované	1,20-1,60	100
5108	Poplastované	2,00-3,00	100
5109	Poplastované	3,00-4,00	100
5110	Poplastované	4,00-5,00	100
5111	Poplastované	5,00-6,00	100
5121	Poplastované	6,00-8,00	100
5126	Poplastované	8,00-10,0	100
5127	Poplastované - červené	4,00-5,00	100
5119	Poplastované - červené	3,00-4,00	100
5141	Poplastované - čierne	3,00-4,00	100
5120	Poplastované - červené	2,00-3,00	100

POUŽITIE

Tieto laná sú často používané v náročných priemyselných aplikáciách, ako sú žeriavy, výfahy, a stavebné stroje.

OCEĽOVÉ LANÁ VÄČŠÍCH PRIEMEROV



POZNÁMKA

Oceľové laná väčších priemerov sú ideálne pre aplikácie, kde je potrebná vysoká pevnosť a odolnosť. Tieto laná sú často používané v priemyselných a stavebných projektoch, ako sú žeriavy, výfahy, lanovky a ťažné zariadenia

KÓD	TYP	ROZMER (MM)	KONŠTRUKCIA
5112	Pozinkované	12,50	6x37
5113	Pozinkované	14,00	6x37
5114	Pozinkované	16,00	6x37
5115	Pozinkované	18,00	6x37
5116	Pozinkované	20,00	6x37

KLIEŠTE LISOVACIE PÁKOVÉ

POUŽITIE

Pákové lisovacie kliešte sú veľmi užitočné nástroje na vytváranie pevných a spoľahlivých spojov v rôznych aplikáciách, najmä v elektro-technike a stavebníctve.



KÓD	TYP	ROZMER (MM)
1393	Kliešte lisovacie 460 mm	1,5 - 4,5
1394	Kliešte lisovacie 610 mm	2 - 5

ŠPIRÁLOVÁ HADICA NA VZDUCH S RÝCHLO- SPOJKAMI

POUŽITIE

Tieto hadice sú flexibilné, ľahko sa skladujú a rýchlo-spojky umožňujú jednoduché pripojenie a odpojenie od kompresora alebo pneumatického náradia.



KÓD	TYP	ROZMER (MM)
510	Špirálová hadica	10 m
511	Špirálová hadica	15 m
509	Špirálová hadica	20 m

ZÁSTRČE

POUŽITIE

Zástrče sú praktické bezpečnostné prvky, ktoré sa používajú na uzamykanie dverí, brán, okien, truhlíc a ďalších objektov.



KÓD	TYP	ROZMER (MM)
219	Zástrč 80 čierna	304.07
221	Zástrč 100 čierna	305.07

OBJÍMKY

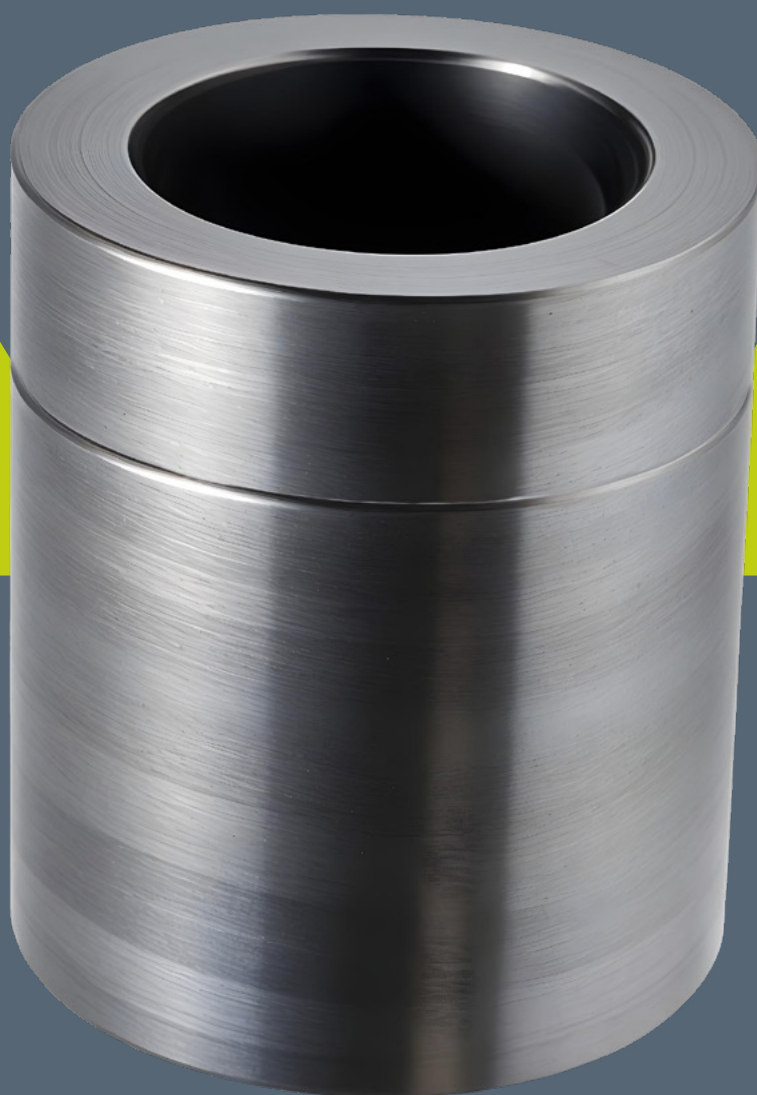

TYPY OBJÍMOK

OBJÍMKA LISOVACIA DIN 3093

OBJÍMKA LISOVACIA KONCOVÁ

ROZSAH VEĽKOSTÍ

[MM] 1 – 6,3

OBJÍMKA LISOVACIA DIN 3093



POUŽITIE

Lisovacie objímky podľa normy DIN 3093 sú určené na vytváranie pevných spojov na ocelových lanách.

KÓD	TYP	ROZMER (MM)
1310	Objímka lisovacia DIN 3093	1,00
1319	Objímka lisovacia DIN 3093	1,50
1312	Objímka lisovacia DIN 3093	2,00
1313	Objímka lisovacia DIN 3093	2,50
1314	Objímka lisovacia DIN 3093	3,00
1316	Objímka lisovacia DIN 3093	4,00
1318	Objímka lisovacia DIN 3093	5,00
1320	Objímka lisovacia DIN 3093	6,00

OBJÍMKA LISOVACIA KONCOVÁ



POUŽITIE

Lisovacie koncové objímky sú určené na pevné a spoľahlivé zakončenie ocelových lán.

KÓD	TYP	ROZMER (MM)
1349	Objímka lisovacia koncová	1,60
1350	Objímka lisovacia koncová	2,00
1351	Objímka lisovacia koncová	2,50
1352	Objímka lisovacia koncová	3,20
1353	Objímka lisovacia koncová	4,00
1354	Objímka lisovacia koncová	5,00
1355	Objímka lisovacia koncová	6,30

NEREZ



ROZSAH VELKOSTÍ

[MM] 1 – 240

TYPY NEREZOVÝCH PRODUKTŮV

REŤAZ ZVÁRANÁ
NEREZOVÉ LANKÁ
HÁČIK MÄSIARSKY
NAPINÄK OČKO-HÄČIK

TYPY NEREZOVÝCH PRODUKTŮV

VRETENO OKO-OKO
KARABÄNA NEREZOVÄ
KARABÄNA OTOČNÄ ŠPECIÄL
SVORKA LANOVÄ JEDNOSKRUTKOVÄ

REŤAZ ZVÁRANÁ

POUŽITIE

Nerezové zvárané reťaze sú ideálne pre použitie v náročných podmienkach, kde je potrebná vysoká odolnosť proti korózii a vlhkosti.

CENY SU UVEDENÉ BEZ DPH ZA 1M.
*METRE NA CIEVKE



KÓD	TYP	VNÚTORNÉ ROZMERY DxŠ (MM)	METRE*
177	2,00	14,00 x 5,00	100
156	3,00	16,00 x 6,00	100
157	4,00	18,50 x 7,00	70
159	5,00	22,50 x 8,50	45
158	6,00	28,50 x 10,50	35

NEREZOVÉ LANKÁ

POUŽITIE

Ideálne pre rôzne aplikácie, ako sú zábradlia, oplotenia, závesné systémy.



KÓD	TYP	ROZMER (MM)
5138	Nerezové lanko	1,00
5125	Nerezové lanko	1,50
5130	Nerezové lanko	2,00
5131	Nerezové lanko	3,00
5132	Nerezové lanko	4,00
5133	Nerezové lanko	5,00
5135	Nerezové lanko	6,00
5136	Nerezové lanko	8,00

HÁČIK MÄSIARSKY

POUŽITIE

Mäsiarske háky sú nevyhnutné nástroje v mäsiarstve a pri spracovaní mäsa. Sú navrhnuté tak, aby bezpečne držali mäso počas manipulácie, údenia alebo skladovania.



KÓD	TYP	ROZMER (MM)
339	Háčik mäsiarsky	100 x 4
319	Háčik mäsiarsky	140 x 5
322	Háčik mäsiarsky	160 x 6

NAPINÁK OČKO-HÁČIK

POUŽITIE

Napináky s očkom a háčikom sú veľmi užitočné pre napínanie káblov, oceľových lán, drôtov alebo závitových tyčí.



KÓD	TYP	ROZMER (MM)
504	Napinák očko-háčik nerez	M 5
505	Napinák očko-háčik nerez	M 6
506	Napinák očko-háčik nerez	M 8

VRETENO OKO-OKO

POUŽITIE

Vreteno s očkom na oboch koncoch je veľmi užitočné pre napínanie a upevňovanie rôznych materiálov, ako sú láná, káble alebo drôty.



KÓD	TYP	ROZMER (MM)	NOSNOSŤ (KG)
440	Vreteno oko-oko nerez	5,0 mm	80
441	Vreteno oko-oko nerez	6,0 mm	140
442	Vreteno oko-oko nerez	8,0 mm	240

KARABÍNA NEREZOVÁ



POUŽITIE

Nerezové karabíny sú pevné a odolné spojovacie prvky, ktoré sa často používajú v rôznych aplikáciách, ako sú horolezectvo, záchranárstvo, práca vo výškach, jachting a dokonca aj v architektúre.

KÓD	TYP	ROZMER (MM)
521	Karabína nerez	4 x 40
522	Karabína nerez	5 x 50
523	Karabína nerez	6 x 60
524	Karabína nerez	7 x 70
525	Karabína nerez	8 x 80
527	Karabína nerez	10 x 100

KARABÍNA OTOČNÁ ŠPECIÁL



POUŽITIE

Otočné karabíny sú veľmi praktické pre rôzne aplikácie, kde je potrebná flexibilita a bezpečnosť.

KÓD	TYP	ROZMER (MM)	NOSNOSŤ (KG)
470	Karabína otočná špeciál nerez	12,0 mm	270

SVORKA LANOVÁ JEDNOSKRUT- KOVÁ



POUŽITIE

Jednoskrutkové lanové svorky, známe aj ako simplex svorky, sú ideálne pre menej namáhané spoje ocelových lán.

KÓD	TYP	ROZMER (MM)
535	Svorka lanová jednoskrutková nerez	4,0 mm
536	Svorka lanová jednoskrutková nerez	5,0 mm

DOPLNKOVÝ SORTIMENT

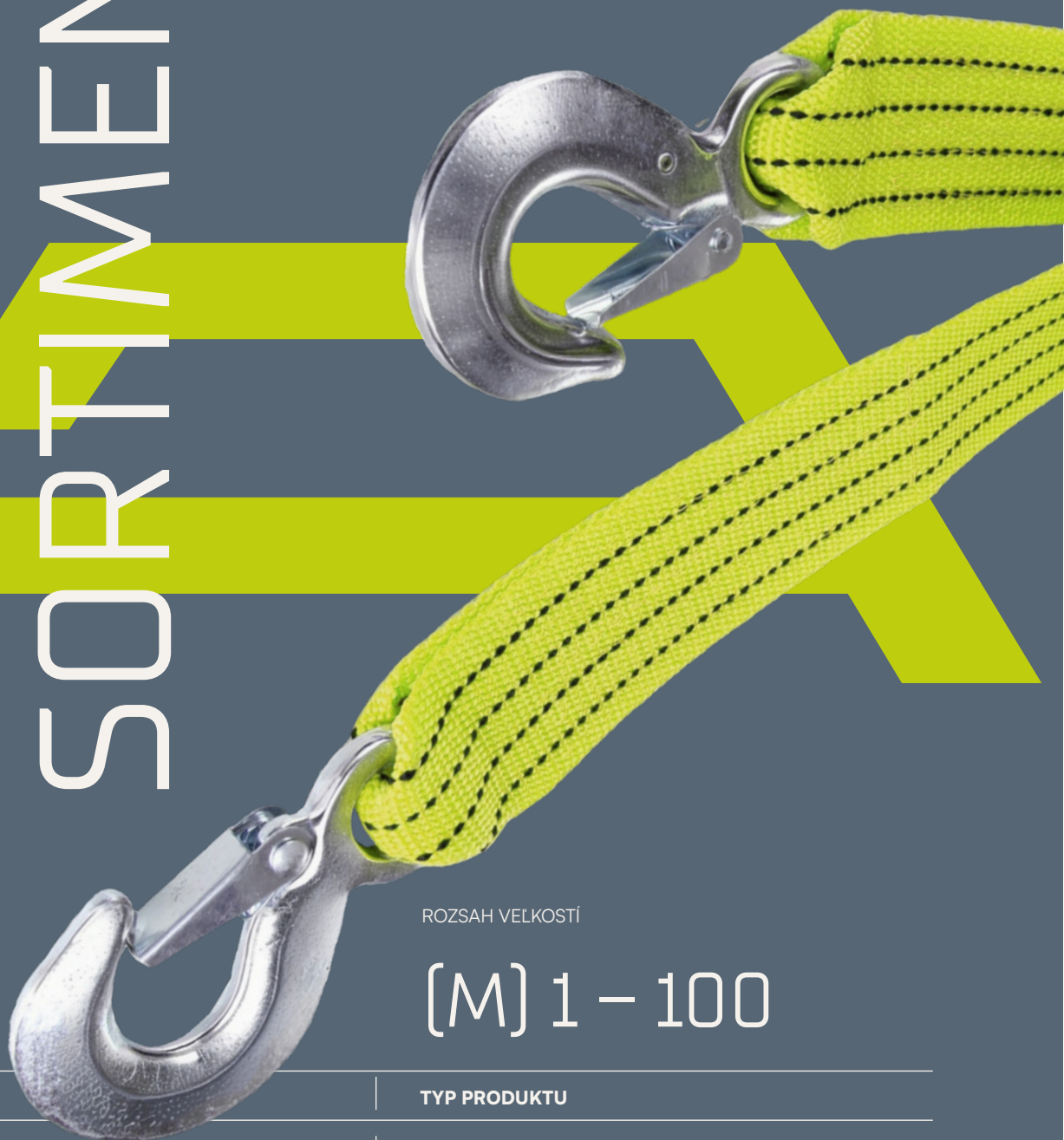

ROZSAH VEKSTÍ

(M) 1 – 100

TYP PRODUKTU

ZDVÍHACÍ PÁS S OKAMI
HÁK NA GUMOLANO
NEKONEČNÁ SLUČKA KRUHOVÁ
ZDVÍHACÍ PÁS S HÁKMI AUTOLANO
UPÍNACÍ PÁS S HÁKOM A RAČŇOU
POPRUH PP VOLNÝ
POPRUH PP SÁNKARSKY

TYP PRODUKTU

UPÍNACÍ PÁS SO ZAIŠŤOVANÍM
POPRUH PP ŽALÚZIOVÝ
UPÍNACÍ PÁS
POPRUH PP DÚHOVÝ
ZAIŠŤOVACIA PRACKA AL NA POPRUH

ZDVÍHACÍ PÁS S OKAMI



KÓD	TYP	ROZMER (MM)
430	Zdvíhací pás s okami	1t — 1m
196	Zdvíhací pás s okami	1t - 2m
467	Zdvíhací pás s okami	1t — 3m
434	Zdvíhací pás s okami	2t — 1m
246	Zdvíhací pás s okami	2t — 2m
197	Zdvíhací pás s okami	2t - 3m
433	Zdvíhací pás s okami	2t — 4m
187	Zdvíhací pás s okami	2t - 5m
432	Zdvíhací pás s okami	2t - 6m
469	Zdvíhací pás s okami	3t — 2m
198	Zdvíhací pás s okami	3t - 3m
465	Zdvíhací pás s okami	3t — 4m
199	Zdvíhací pás s okami	3t - 6m
200	Zdvíhací pás s okami	4t - 4m
488	Zdvíhací pás s okami	5t - 3m
245	Zdvíhací pás s okami	5t — 4m
437	Zdvíhací pás s okami	5t — 6m
201	Zdvíhací pás s okami	6t - 6m
466	Zdvíhací pás s okami	8t — 4m
431	Zdvíhací pás s okami	8t - 6m

POUŽITIE

Zdvíhacie pásy s okami sú veľmi užitočné pre bezpečné zdvíhanie a manipuláciu s ťažkými bremenami.

HÁK NA GUMOLANO



POUŽITIE

Hák na gumolano je praktický nástroj na ukončenie a upevnenie gumových lán.

KÓD	TYP	ROZMER (MM)
189	Hák na gumolano	6,0
190	Hák na gumolano	8,0
191	Hák na gumolano	10,0

NEKONEČNÁ SLUČKA KRUHOVÁ



POUŽITIE

Kruhové nekonečné slučky sú veľmi užitočné pre zdvíhanie a manipuláciu s ťažkými bremenami.

KÓD	TYP	ROZMER (MM)
-	Nekonečná slučka RS-pás - textilná	1t-1m
-	Nekonečná slučka RS-pás - textilná	2t-2m
-	Nekonečná slučka RS-pás - textilná	4t-2m
-	Nekonečná slučka RS-pás - textilná	4t-4m

ZDVÍHACÍ PÁS S HÁKMI AUTOLANO



POUŽITIE

Zdvíhacie pásy s hákmi, často nazývané aj autolano, sú ideálne pre bezpečné zdvíhanie a manipuláciu s ťažkými bremenami, ako sú vozidlá.

KÓD	TYP	ROZMER (MM)
202	Zdvíhací pás s hákmi-autolano	1 500 kg — 4m
203	Zdvíhací pás s hákmi-autolano	2 500 kg — 4m
204	Zdvíhací pás s hákmi-autolano	4 500 kg — 4m

UPÍNACÍ PÁS S HÁKOM A RAČŇOU



POUŽITIE

Upínacie pásy s hákom a račňou sú ideálne pre bezpečné upevnenie nákladu počas prepravy.

KÓD	TYP	ROZMER (MM)
205	Upínací pás s hákom a račňou	0,5t — 4m
206	Upínací pás s hákom a račňou	0,5t — 6m
207	Upínací pás s hákom a račňou	2t — 5m
208	Upínací pás s hákom a račňou	4t - 4m
209	Upínací pás s hákom a račňou	4t — 8m
210	Upínací pás s hákom a račňou	5t — 6m

POPruh PP VOĽNÝ



KÓD	TYP	ROZMER (MM)	BALENIE (M)
260	Popruh PP voľný	1/10	50
261	Popruh PP voľný	1/15	50
262	Popruh PP voľný	1/20	50
263	Popruh PP voľný	1/25	50
264	Popruh PP voľný	1/30	50
265	Popruh PP voľný	1/35	50
266	Popruh PP voľný	1/40	50
267	Popruh PP voľný	1/50	50
268	Popruh PP voľný	1/60	50
270	Popruh PP voľný	1,6/10	50
271	Popruh PP voľný	1,6/15	50
272	Popruh PP voľný	1,6/20	50
273	Popruh PP voľný	1,6/25	50
274	Popruh PP voľný	1,6/30	50
275	Popruh PP voľný	1,6/35	50
276	Popruh PP voľný	1,6/40	50
277	Popruh PP voľný	1,6/50	50

POUŽITIE

Polypropylénové (PP) popruhy sú veľmi všestranné a odolné, čo ich robí ideálnymi pre rôzne aplikácie, ako sú výroba tašiek, batohov, vodičok pre zvieratá, lemovanie textilných výrobkov a čalúnenie nábytku.

POPruh PP SÁNKARSKÝ



POUŽITIE

Sánkarské popruhy z polypropylénu (PP) sú ideálne pre použitie na sánkach, kde je potrebná vysoká pevnosť a odolnosť.

KÓD	TYP	ROZMER (MM)	BALENIE (M)
278	Popruh PP sánkarský	60 mm	50; 100

UPÍNACÍ PÁS SO ZAIŠŤOVANÍM



POUŽITIE

Upínacie pásy so zaisťovaním sú ideálne pre bezpečné upevnenie nákladu počas prepravy.

KÓD	TYP	ROZMER (MM)
211	Upínací pás so zaisťovaním	0,25t - 3m
212	Upínací pás so zaisťovaním	0,25t - 4m
213	Upínací pás so zaisťovaním	0,25t - 5m
471	Upínací pás so zaisťovaním	0,5t - 6m

POPruh PP ŽALÚZIOVÝ



POUŽITIE

Žalúziové popruhy z polypropylénu (PP) sú špeciálne navrhnuté pre použitie v žalúziových systémoch.

KÓD	TYP	ROZMER (MM)	BALENIE (M)
280	Popruh PP žalúziový	13 mm	50

UPÍNACÍ PÁS



POUŽITIE

Upínacie pásy sú nevyhnutné pre bezpečné upevnenie nákladu počas prepravy.

KÓD	TYP	ROZMER (MM)	BALENIE (M)
281	Upínací pás	50mm-5t	100
282	Upínací pás	25mm-2t	50
283	Upínací pás	25mm-2,5t	50

POPRUH PP DÚHOVÝ

POUŽITIE

Tieto popruhy sú ideálne pre rôzne kreatívne projekty, ako sú výroba tašiek, batohov, vodítko pre zvieratá, alebo dekoratívne prvky.



KÓD	TYP	ROZMER (MM)	BALENIE (M)
284	Popruh PP dúhový	25 mm	50
285	Popruh PP dúhový	50 mm	50

ZAISŤOVACIA PRACKA AL NA POPRUH

POUŽITIE

Zaisťovacie pracky z hliníka (AL) na popruhy sú ideálne pre rôzne aplikácie, kde je potrebná pevnosť a spoľahlivosť.



KÓD	TYP	ROZMER (MM)
561	Zaisťovacia pracka na popruh	25 mm
562	Zaisťovacia pracka na popruh	35 mm

KOVA
— TEXX®

SPOJOVACÍ MATERIÁL
S TRADÍCIOU A KVALITOU



Office
KALNICKÁ CESTA 12
934 01 LEVICE

Sklad
NIXBROD 28
934 01 LEVICE

www.kova-tex.sk

0918 388 380
KOVA-TEXX@KOVA-TEXX.SK