

IRWIN®

KATALOG 2022



WISE-GRIP®

JACK®

QUICK-GRIP®

Record®

Marples®

joran®

www.irwin.eu

MÍLNÍKY V INOVACÍCH

1885

Patent IRWIN®
Šroubový vrták
Charles Irwin založil
IRWIN® Auger
Bit Co

1828

MARPLES®
Sekáče

1890

Šroubový vrták
s pevným
jádre

1914

HANSON®
Závitníky

1924

WISE-GRIP®
Samosvorné
kleště

1954

SPEEDBOR®
Ploché vrtáky
do dřeva

1972

UNIBIT®
Stupňovité
vrtáky

2004

Bimetalové čepele

2006

Blue
Groove 6X
Vrtáky do
dřeva

2009

QUICK-GRIP®
Korpusové svěrky

2011

WISE-GRIP®
Groovelock
instalatérské
kleště

2012

WISE-GRIP®
Rychlounvolňovací
MARPLES®
Sekáče

2014

JACK®
Plus
Řada ručních
pilek

2015

IMPACT
Šroubovací
nástavce
WISE-GRIP®
Kombinované
kleště

MARPLES®
& WELDTEC
Pilové kotouče
pro kotoučové
pily

2016

RECORD®
Rychlonastavi-
telný svěrák

2017

Šroubováky
Multi-bit
Řešení pro
ukládání
nářadí
s měkkými
bočnicemi

2019

WISE-GRIP®
Samosvorné kleště
s menším rozevřením
rukojetí

HISTORIE IRWIN TOOLS

IRWIN Tools má více než stoletou bohatou historii, která je zasazená do kontextu mladého ambiciózního národa. V roce 1885 si Charles Irwin patentoval šroubový vrták a se čtyřmi obchodními partnery založil firmu IRWIN Auger Bit Company. Roku 1924 dánský imigrant William Petersen vynalezl a patentoval samosvorné kleště VISE-GRIP®. Inovací a řadou akvizicí se z těchto dvou společností stala firma IRWIN Tools.

IRWIN Tools vyrábí a distribuuje široký sortiment ručního nářadí a příslušenství pro elektrické nářadí, včetně ručních pilek JACK®, svěrek a samosvorného nářadí RECORD®, kleští a klíčů VISE-GRIP®, vrtáků JORAN®, svěrek QUICK-GRIP®, sekáčů a nářadí pro dřevoobrábění MARPLES® nebo vrtáků UNIBIT®.



INOVACE IRWIN®

Inovace je charakteristickým znakem IRWIN®. Již déle než 100 let tento koncept prostupuje naši firemní kulturou a neustále nás motivuje ve všem, co děláme. Počínaje vynálezem prvního šroubového vrtáku IRWIN® v roce 1885, přes uvedení samosvorného nářadí Vise-Grip® a plochých vrtáků Blue Groove, až po korpusové svěrky Quick-Grip® se IRWIN® drží na čele svého odvětví, protože přináší lepší nářadí s inovacemi. Naše působivé zkušenosti s vývojem nových produktů se rodí ze zaujetí a snahy porozumět potřebám primárního uživatele – profesionálního řemeslníka. Obětavost při zdokonalování produktů začíná v terénu, kam se specializované týmy IRWIN® vydávají navštěvovat koncové uživatele na stavbách. Týmy terénních produktových specialistů IRWIN® se tam dozívají z první ruky – od profesionálů – jak zlepšovat naše produkty, usnadňovat profíkům práci a zvyšovat její efektivitu. Tyto těžce vydané znalosti se pak stávají základem procesu vývoje jedinečných produktů, při němž technické, marketingové a výrobní týmy IRWIN® spolupracují s cílem dodávat na trh nevysychající proud nových produktů. Za podpory globální sítě špičkových výrobních závodů a partnerství s předními globálními prodejci IRWIN® neustále staví latku profesionálního standardu v každém jednom tržním segmentu, ve kterém se ucházíme o zákazníky. Od zpětné vazby k produktům, přes vývoj, až po distribuci a nasazení v terénu sledujeme cíl dodávat kvalitní nářadí, které splní nejnáročnější požadavky našich nejpřísnějších kritiků – profesionálních řemeslníků.



IRWIN® KONSTRUKČNÍ CENTRA

IRWIN® již déle než sto let dodává vysoce kvalitní a inovativní produkty. Bohaté znalosti a zkušenosti s návrhem a výrobou produktů IRWIN®, důkladné testování a kontrola kvality jsou základními kameny naší schopnosti nabízet ty nejlepší produkty. Právě to zaručují naše zkušební centra rozmístěná po celém světě. V níže znázorněných centrech se používají nejmodernější technologie a zkušební postupy, které jsou v daném oboru dostupné.



IRWIN®

VYLEPŠENÁ ŘADA KLEŠTÍ



NOVINKY

PRAVOÚHLÝ SYSTÉM 4 V 1

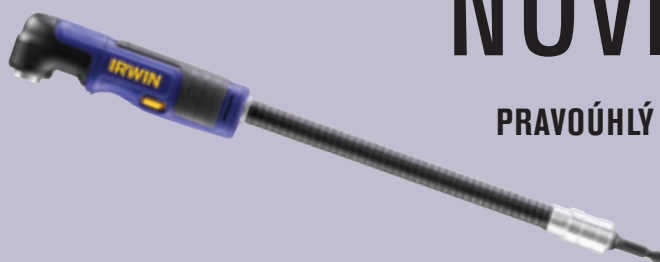

KOVOVÝ PODSTAVEC NA ŘEZÁNÍ

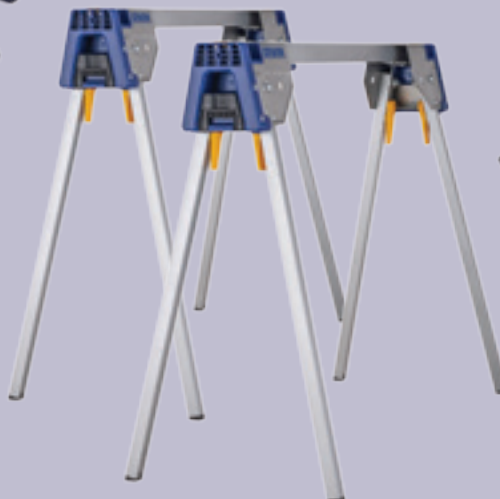

BRAŠNA NA NÁRADÍ









TEXTILNÍ PŘEPRÁVKA
NA NÁRADÍ

OBSAH

RUČNÍ NÁŘADÍ

04 Kleště a klíče 	23 Řezání a stříhání kovu 	31 Práce se dřevem 	43 Upínání 	62 Zástrčné šestihřanné klíče 
65 Nože a čepele 	72 Nářadí pro měření a značení 	78 Ukládání nářadí a pracovní pomůcky 	84 Dílenská vybava 	86 Nářadí pro instalatéry 

PŘÍSLUŠENSTVÍ PRO ELEKTRICKÉ NÁŘADÍ

90 Vrtání do zdiva 	109 Vrtání do kovů 	122 Vrtání do dřeva 	131 Bity a příslušenství 	146 Pilové kotouče 
156 Brsné a řezné kotouče 	158 Bimetalové vrtací korunky 	162 Pilové listy pro mečové pily 	166 Pilové listy pro přímočaré pily 	168 Rejstřík 



WISE-GRIP®

Upínací nářadí Vise-Grip® vynalezl v roce 1924 kovář v městečku DeWitt ve státě Nebraska. William Petersen byl dánský imigrant, který ve své kovářské dílně vynalezl první upínací kleště a začal je prodávat farmářům a lidem z okolních měst z kufru svého auta. Svůj nápad nezapomněl patentovat a nazval ho VISE-GRIP®.

Od té doby si značka VISE-GRIP® získala celosvětové uznání jako první volba upínacích kleští. Nejdůležitějšími hodnotami značky VISE-GRIP® jsou inovace a kvalita. Po těchto nástrojích, které na každém kroku znovu a znovu dokazují svoji kvalitu, sáhnou řemeslníci vždy jako první a předávají si je z generace na generaci.

Řada IRWIN® VISE-GRIP® pokrývá kompletní sortiment upínacích, nastavitelných, štípacích a izolovaných (VDE) kleští. Kleště a klíče IRWIN® VISE-GRIP® neustále staví a také v budoucnu budou stavět laťku spolehlivosti, kvality a inovace. Na IRWIN® VISE-GRIP® se lze spolehnout všude, kde je potřeba pracovat s kvalitním nářadím.



Record®

Společnost Record Tools Factory byla založena roku 1898 v britském městě Sheffield v hrabství Jižní Yorkshire a rychle začala přispívat k dobré pověsti tohoto regionu, který je celosvětově známý výrobou vysoce kvalitní oceli a odlitků.

Značka Record® byla uvedena na trh v roce 1909 a ve 20. letech 20. století se nabídka produktů rozšířila na svěráky, hoblíky, svěrky a hasáky, díky nimž společnost rychle rostla jak v Británii, tak i na zahraničních trzích.

Značka IRWIN® Record® dodnes vyniká nad ostatními díky důrazu na tradiční hodnoty stanovené jejími zakladateli a vyrábí nástroje oceňované profesionálními řemeslníky pro jejich vysokou kvalitu a odolnost.



UPÍNACÍ KLEŠTĚ



STANDARDNÍ A NASTAVITELNÉ KLEŠTĚ



KLÍČE A HASÁKY



WISE-GRIP®

UPÍNACÍ KLEŠTĚ

The Original
Since 1924™

Upínací kleště IRWIN® VISE-GRIP® Original s klasickým západkovým uvolňovacím mechanismem jsou navrženy tak, aby poskytovaly maximální sílu.

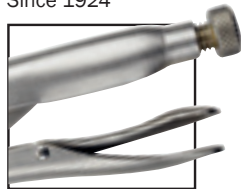

Fast Release

Upínací kleště IRWIN® VISE-GRIP® Fast Release mají bezzápadkový uvolňovací mechanismus ovladatelný jednou rukou, otevírají se tedy dvakrát snáze než kleště tradiční konstrukce. Nehrozí nebezpečí přiskřípnutí.

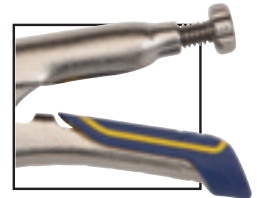

NEJSILNĚJŠÍ VE SVÉ TŘÍDĚ

O 20 % MENŠÍ ROZEVŘENÍ RUKOJETÍ.*
KONEC NÁMAHY, ZAPOMEŇTE NA ÚNAVU.



BYTELNÁ KONSTRUKCE PRO DLOUHOU VÝDRŽ

PATENTOVANÁ KONSTRUKCE S MENŠÍM ROZEVŘENÍM RUKOJETÍ*



SEŘIZOVACÍ ŠROUB S VNITŘNÍM ŠESTIHRANEM

DRÁŽKOVÁNÍ

BEZZÁPADKOVÝ UVOLŇOVACÍ MECHANISMUS OVLADATELNÝ JEDNOU RUKOU**

- 1. NEJSILNĚJŠÍ VE SVÉ TŘÍDĚ**
Drží i v těch nejextrémnějších podmínkách.
- 2. PATENTOVANÁ KONSTRUKCE S MENŠÍM ROZEVŘENÍM RUKOJETÍ***
Rozevření rukojetí samosvorných kleští je o 20 % menší.
- 3. BEZZÁPADKOVÝ UVOLŇOVACÍ MECHANISMUS OVLADATELNÝ JEDNOU RUKOU****
Otevírání je dvakrát snazší než u kleští tradiční konstrukce a nehrozí nebezpečí přiskřípnutí.
- 4. SEŘIZOVACÍ ŠROUB S VNITŘNÍM ŠESTIHRANEM**
Utažením přitlačí díly blíže k sobě pro pevnější sevření. Povolním se zajistí kontrolované uvolnění.
- 5. BYTELNÁ KONSTRUKCE PRO DLOUHOU VÝDRŽ**
Jakostní legovaná ocel je tepelně zúšlechťována pro dosažení maximální pevnosti, odolnosti a delší životnosti v porovnání s konkurenčními upínacími kleštěmi.
- 6. DRÁŽKOVÁNÍ V OCELI**
Pro bezpečný úchop v rukou.

3X VĚTŠÍ SÍLA ÚCHOPU***



UPÍNACÍ KLEŠTĚ SE ZAOBLENÝMI ČELISTMI

Samosvorná spodní čelist poskytuje trojnásobnou sílu sevření bez prokluzování na maticích a hlavách šroubů jakéhokoli tvaru.

10508017

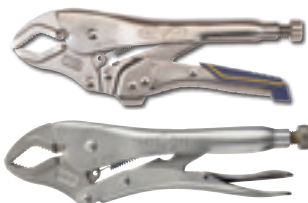

POLOŽKA Č.	POPIS	KAPACITA	EAN	SKLADOVÉ BALENÍ	REGÁLOVÉ BALENÍ
Fast Release T11T	Fast Release - 10CR 10"/250 mm	48 mm	5706915081435	25	5
The Original 10508018	Original - 7CR 7"/175 mm	38 mm	5706915080186	25	5
10508017	Original - 10CR 10"/250 mm	48 mm	5706915080179	25	5

*Menší rozevření rukojetí se vztahuje pouze na modely 10"/250 mm a 11"/275 mm. **V porovnání s tradičními upínacími kleštěmi. ***V porovnání s předchozí generací upínacích kleští VISE-GRIP®

FAST RELEASE™ WR. Pouze modely CR.

UPÍNAČÍ KLEŠTĚ S PŘÍMÝMI ČELISTMI

Přímá čelist zajišťuje maximální styčnou plochu s předměty plochého, čtvercového nebo šestihrného průřezu.

POLOŽKA Č.	POPIS	KAPACITA	EAN	SKLADOVÉ BALENÍ	REGÁLOVÉ BALENÍ
Fast Release					
T01T	Fast Release - 10R 10"/ 250 mm	48 mm	5706915081794	25	5
The Original					
T0302EL4	Original - 7R 7"/ 175 mm	38 mm	0038548003016	25	5
T0102EL4	Original - 10R 10"/ 250 mm	48 mm	0038548001067	25	5



T01T



T0102EL4

UPÍNAČÍ KLEŠTĚ SE ZAOLBENÝMI ČELISTMI A ŠTÍPACÍMI ČEPELEMI

Zaoblená čelist zajišťuje lepší úchop kolem oblých předmětů. Integrované štípací čelisti na drát je možné využít rozmanitým způsobem.

POLOŽKA Č.	POPIS	KAPACITA	EAN	SKLADOVÉ BALENÍ	REGÁLOVÉ BALENÍ
Fast Release					
T07T	Fast Release - 7WR 7"/ 175 mm	38 mm	5706915081411	25	5
T05T	Fast Release - 10WR 10"/ 250 mm	48 mm	5706915081404	25	5
The Original					
T1002EL4	Original - 4WR 4"/ 100 mm	25 mm	0038548001098	25	5
T0902EL4	Original - 5WR 5"/ 125 mm	29 mm	0038548009063	25	5
T0702EL4	Original - 7WR 7"/ 175 mm	38 mm	0038548007038	25	5
T0502EL4	Original - 10WR 10"/ 250 mm	48 mm	0038548000510	25	5



T07T



T0902EL4

UPÍNAČÍ KLEŠTĚ S PRODLOUŽENÝMI ČELISTMI A ŠTÍPACÍMI ČEPELEMI

Dlouhá přímá čelist umožňuje snadný přístup do úzkých, těžko dosažitelných míst.

POLOŽKA Č.	POPIS	KAPACITA	EAN	SKLADOVÉ BALENÍ	REGÁLOVÉ BALENÍ
The Original					
T1602EL4	Original - 4LN 4"/100 mm	41 mm	0038548001678	25	5
T1402EL4	Original - 6LN 6"/150 mm	51 mm	0038548001432	25	5
T1502EL4	Original - 9LN 9"/225 mm	70 mm	0038548001517	25	5



T1502EL4

UPÍNAČÍ "C" KLEŠTĚ SE STANDARDNÍMI ČELISTMI

Široký prostor mezi vrcholy čelistí umožňuje všestrannější využití při upínání rozmanitých tvarů.

POLOŽKA Č.	POPIS	KAPACITA	EAN	SKLADOVÉ BALENÍ	REGÁLOVÉ BALENÍ
Fast Release					
T17T	Fast Release - 6R 6"/150 mm	54 mm	5706915071900	25	5
T19T	Fast Release - 11R 11"/275 mm	102 mm	5706915071894	25	5
The Original					
T17EL4	Original - 6R 6"/150 mm	54 mm	0038548001715	25	5
T19EL4	Original - 11R 11"/275 mm	102 mm	0038548001913	25	5
T18R	Original - 18R - 18"/455 mm	203 mm	0038548000213	-	5
T24R	Original - 24R - 24"/605 mm	254 mm	0038548002750	-	5



T19T



T19EL4

UPÍNAČÍ "C" KLEŠTĚ S PRODLOUŽENÝMI ČELISTMI

Prodložená čelist ve tvaru C umožňuje upínat s tímto všestranným nářadím i rozměrnější díly.

POLOŽKA Č.	POPIS	KAPACITA	EAN	SKLADOVÉ BALENÍ	REGÁLOVÉ BALENÍ
The Original					
T18DR	Original - 18DR upínací "C" kleště s prodloženými čelistmi 18"/455 mm	190 mm	0038548002118	-	5

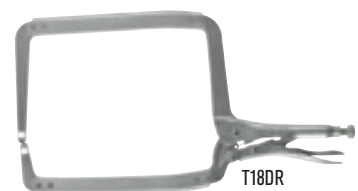

T18DR



WISE-GRIP®

UPÍNAČÍ "C" KLEŠTĚ S VÝKVNÝMI KONCOVKAMI

Výkvné koncovky a větší rozevření umožňují upínat těmito kleštěmi nepravidelné a kuželovité díly.



T20EL4

POLOŽKA Č.	POPIS	KAPACITA	EAN	SKLADOVÉ BALENÍ	REGÁLOVÉ BALENÍ
T165EL4	Original - 4SP upínací "C" kleště 4"/100 mm	41 mm	0038548001661	25	5
T18EL4	Original - 6SP upínací "C" kleště 6"/150 mm	54 mm	0038548001845	25	5
T9SP	Original - 9SP upínací "C" kleště 9"/225 mm	114 mm	0038548003108	25	5
T20EL4	Original - 11SP upínací "C" kleště 11"/275 mm	102 mm	0038548002019	25	5
T18SP	Original - 18SP upínací "C" kleště 18"/455 mm	203 mm	0038548000220	-	5
T24SP	Original - 24SP upínací "C" kleště 24"/605 mm	254 mm	0038548000282	-	5

UPÍNAČÍ KLÍČE

Extremně odolné čelisti přilehnu pevně ke třem stranám šestihřanné hlavice šroubu, neprokluzují a nezanechávají stopy.



4

POLOŽKA Č.	POPIS	KAPACITA	EAN	SKLADOVÉ BALENÍ	REGÁLOVÉ BALENÍ
8	Original - 4LW upínací klíč 4"/100 mm	7-14 mm	0038548002415	25	5
2	Original - 10LW upínací klíč 10"/250 mm	16-28 mm	0038548000022	25	5

VELKOKAPACITNÍ UPÍNAČÍ KLEŠTĚ

Silné čelisti uchopí jakýkoli tvar; ideální pro instalatéry, mechaniky, svářeče a velké díly.



12L3

POLOŽKA Č.	POPIS	KAPACITA	EAN	SKLADOVÉ BALENÍ	REGÁLOVÉ BALENÍ
12L3	Original - 12LC velkokapacitní upínací kleště 12"/300 mm	79 mm	0038548012018	25	5

UPÍNAČÍ KLEŠTĚ NA PLECH

Kleště na plech usnadňují ohýbání, tvarování a pertlování plechu.



23

POLOŽKA Č.	POPIS	KAPACITA	EAN	SKLADOVÉ BALENÍ	REGÁLOVÉ BALENÍ
23	Original - 8R upínací kleště na plech 8"/200 mm	78 mm	0038548000237	25	5

ZAŠKRCOVACÍ KLEŠTĚ

Upínací kleště umožňující provizorně zaškrtnit poškozenou hadičku bez její destrukce, takže budete mít obě ruce volné pro jinou práci.



29

POLOŽKA Č.	POPIS	KAPACITA	EAN	SKLADOVÉ BALENÍ	REGÁLOVÉ BALENÍ
29	Original - 7RR zaškrcovací kleště 7"/175 mm	6 mm	0038548000299	25	5

UPÍNAČÍ SVÁŘEČSKÉ KLEŠTĚ

Čelist ve tvaru U zlepšuje výhled na prostor sváření a přístup k němu, takže umožňuje preciznější slícování potrubí kruhového i čtvercového průřezu při svařování.



25ZR

POLOŽKA Č.	POPIS	KAPACITA	EAN	SKLADOVÉ BALENÍ	REGÁLOVÉ BALENÍ
25ZR	Original - 9R upínací svářečské kleště 9"/225 mm	70 mm	0038548000251	25	5

ŘETÍZKOVÉ UPÍNACÍ KLEŠTĚ

Řetěz umožňuje sevření předmětů libovolného tvaru a velikosti až do 18"/455 mm. K prodloužení na požadovanou délku jsou k dispozici prodlužovací řetězy.

POLOŽKA Č.	POPIS	EAN	SKLADOVÉ BALENÍ	REGÁLOVÉ BALENÍ
27ZR	Original - 20R řetízkové upínací kleště 9"/225 mm	0038548000275	10	5



27ZR

SADY UPÍNACÍCH KLEŠTÍ



T77T



T214T



T76KBT



10508020











T71









POLOŽKA Č.	POPIS	EAN	SKLADOVÉ BALENÍ	REGÁLOVÉ BALENÍ
T77T	2 ks Fast Release - (10WR, 6LN)	5706915081480	25	5
T214T	2 ks Fast Release - (10WR, 7WR)	5706915081497	25	5
T76KBT	3 ks Fast Release - (10WR, 9LN, 7R) v pouzdře	5706915081503	25	5
10508020	3 ks Original - (5CR, 7CR, 10CR) v boxu	5706915080209	25	5
T71	4 ks Original - (10CR, 7R, 6LN, 5WR), v pouzdře	0038548000718	-	5



WISE-GRIP®

PŘEHLED ŘADY UPÍNACÍCH KLEŠTÍ

OBRÁZEK	POLOŽKA Č.	POPIS	VELIKOSTI	KAPACITA ČELISTÍ	POPIS	DOPORUČENÉ VYUŽITÍ
	T11T	10CR 10"/ 250 mm	10"/ 250 mm	1-7/8"/ 48 mm	UPÍNACÍ KLEŠTĚ SE ZAOBLĚNÝMI ČELISTMI Skvělé pro bezpečný úchop a působení krouticího momentu na různé tvary povrchu, včetně potrubí kruhového průřezu, šroubů se čtyřhrannou nebo šestihřannou hlavou atd. Ideální pro každou aplikaci, která vyžaduje maximální moment.	Držení Kroucení Zrezivělé/ zlomené šrouby
	10508018	7CR 7"/ 175 mm	7"/ 175 mm	1-1/2"/ 38 mm		
	10508017	10CR 10"/ 250 mm	10"/ 250 mm	1-7/8"/ 48 mm		
	T01T	10R 10"/ 250 mm	10"/ 250 mm	1-7/8"/ 48 mm	UPÍNACÍ KLEŠTĚ S PŘÍMÝMI ČELISTMI Kleště se silnými přímými čelistmi zajišťují maximální styčnou plochu se všemi součástmi, ať jsou plochého, nebo čtvercového průřezu. Jsou velmi oblíbené při svařování a jiných zámečnických pracích. Použití k bezpečnějšímu broušení nebo jako přenosný svěrák. Díky celistvé ocelové hlavě je toto nářadí dvakrát pevnější než všechny ostatní samosvorné kleště.	Držení Svařování Upínání
	T0302EL4	7R 7"/ 175 mm	7"/ 175 mm	1-1/2"/ 38 mm		
	T0102EL4	10R 10"/ 250 mm	10"/ 250 mm	1-7/8"/ 48 mm		
	T07T	7WR 7"/ 175 mm	7"/ 175 mm	1-1/2"/ 38 mm	UPÍNACÍ KLEŠTĚ SE ZAOBLĚNÝMI ČELISTMI A ŠTÍPACÍMI ČEPELEMI Kleště se zaoblenými čelistmi zajišťují lepší úchop kolem zakřivených součástí. Zaoblená čelist s integrovanými štípacími čepelími je skvělá v rozmanitých aplikacích s různými tvary součástek.	Štípání drátu Tahání, páčení Držení
	T05T	10WR 10"/ 250 mm	10"/ 250 mm	1-7/8"/ 48 mm		
	T1002EL4	4WR 4"/ 100 mm	4"/ 100 mm	1"/ 25 mm		
	T0902EL4	5WR 5"/ 125 mm	5"/ 125 mm	1-1/8"/ 29 mm		
	T0702EL4	7WR 7"/ 175 mm	7"/ 175 mm	1-1/2"/ 38 mm		
	T0502EL4	10WR 10"/ 250 mm	10"/ 250 mm	1-7/8"/ 48 mm		
	T1602EL4	4LN 4"/ 100 mm	4"/ 100 mm	1-5/8"/ 41 mm	UPÍNACÍ KLEŠTĚ S PRODLOUŽENÝMI ČELISTMI A ŠTÍPACÍMI ČEPELEMI Prodloužené vroubkované čelisti jsou ideální pro jemnou práci, hobby použití, stísněné prostory, elektroniku a upínání malých dílů. Kleště s prodlouženými čelistmi mají integrované štípací čepelí na drát, užitečné zejména v prostoru s omezeným přístupem.	Dosah Ohýbání Štípání
	T1402EL4	6LN 6"/ 150 mm	6"/ 150 mm	2"/ 51 mm		
	T1502EL4	9LN 9"/ 225 mm	9"/ 225 mm	2-3/4"/ 70 mm		
	T17EL4	6R 6"/ 150 mm	6"/ 150 mm	2-1/8"/ 54 mm	UPÍNACÍ "C" KLEŠTĚ S PEVNÝMI KONCOVKAMI ČELISTÍ Čelisti s širokým rozvorem mají univerzálnější využití při upínání v porovnání s kleštěmi starší konstrukce. Upínací "C" kleště s pevnými koncovkami jsou velmi oblíbené při svařování, opravě automobilových karosérií a jiných zámečnických pracích. Možnost rychlého uvolnění stisku čelistí dovoluje uživateli jednou rukou přemístit kleště dle potřeby a přitom druhou rukou pokračovat v práci.	Díleňská výroba Svařování Stavebnictví
	T19EL4	11R 11"/ 275 mm	11"/ 275 mm	4"/ 102 mm		
	T18R	18R 18"/ 455 mm	18"/ 455 mm	8"/ 203 mm		
	T24R	24R 24"/ 605 mm	24"/ 254 mm	10"/ 254 mm		

OBRÁZEK	POLOŽKA Č.	POPIS	VELIKOSTI	KAPACITA ČELISTÍ	POPIS	DOPORUČENÉ VYUŽITÍ
	T165EL4 T18EL4 T9SP T20EL4 T18SP T24SP	4SP 4"/ 100 mm 6SP 6"/ 150 mm 9SP 9"/ 225 mm 11SP 11"/ 275 mm 18SP 18"/ 455 mm 24SP 24"/ 605 mm	4"/ 100 mm 6"/ 150 mm 9"/ 225 mm 11"/ 275 mm 18"/ 455 mm 24"/ 254 mm	1-5/8"/ 41 mm 2-1/8"/ 54 mm 4-1/2"/ 114 mm 4"/ 102 mm 8"/ 203 mm 10"/ 254 mm	UPÍNACÍ "C" KLEŠTĚ S KLOUBOVÝMI KONCOVKAMI ČELISTÍ Čelisti s širokým rozvorem a kloubovými koncovkami udrží kuželovité obrobky, poslouží při jemných pracích a zvládnou choulostivé úkony v dílenské výrobě. Upínací kleště s kloubovými čelistmi jsou velmi oblíbené při opravách automobilových karosérií a jiných pracích s jemnými nebo nepravidelnými tvary.	Držení Jemná práce Spojování
	T18DR	18DR 18"/ 455 mm	18"/ 455 mm	7-1/2"/ 190 mm	UPÍNACÍ "C" KLEŠTĚ S PRODLOUŽENÝMI ČELISTMI Prodloužená čelist ve tvaru C umožňuje upínat s tímto všestranným nářadím i rozměrnější díly. Díky tomu se hodí pro upínání rozmanitých dílů při svařování, v automobilovém průmyslu nebo výrobě ocelových rámců.	Dílenská výroba Svařování Stavebnictví
	23	8R 8"/ 200 mm	8"/ 200 mm	3-1/8"/ 78 mm	UPÍNACÍ KLEŠTĚ NA PLECH Upínací kleště na plech drží obrobek mimořádně velkou silou. Toto nářadí usnadňuje a urychluje všechny druhy ohýbání, tvarování a lemování.	Ohýbání Lemování Tvarování
	25ZR	9R 8"/ 225 mm	9"/ 225 mm	2-3/4"/ 70 mm	SVÁŘEČSKÉ UPÍNACÍ KLEŠTĚ Upínací kleště pro svařování s čelistmi ve tvaru U a velkým rozvorem pro lepší výhled a přístup do prostoru sváření. Udrží obrobek v požadované poloze a jsou ideální pro karosářské práce.	Svařování Držení
	27ZR	20R 9"/ 225 mm	9"/ 225 mm	18"/ 455 mm	ŘETĚZOVÉ UPÍNACÍ KLEŠTĚ Řetězové upínací kleště přidrží a aretují obrobek jakéhokoliv tvaru a rozměru a díky obousměrnému ráčnovému mechanismu se mu rychle přizpůsobí. K dispozici je i nástavec pro prodloužení řetězu.	Držení
	29	RR 7"/ 175 mm	7"/ 175 mm	1/4" / 6 mm	ZAŠKRCOVACÍ KLEŠTĚ Upínací kleště umožňující provizorně zaškrtnit poškozenou hadičku bez její destrukce, takže budete mít obě ruce volné pro jinou práci. Jsou ideální k použití při instalátérských pracích, dokáží totiž zastavit proud vody z poškozeného potrubí. Velmi oblíbené jsou v odvětví chladírenství.	Držení
	8 2	4LW 4"/ 100 mm 10LW 10"/ 250 mm	4"/ 100 mm 10"/ 250 mm	7 mm - 14 mm 16 mm - 28 mm	UPÍNACÍ KLÍČ Extrémně odolné čelisti přilehnou pevně ke třem stranám šestihlanné hlavice šroubu, svářeče a další řemeslníky, kteří pracují s velkými obrobky. Díky kompaktním rozměrům jsou snáze použitelnější než rozměrnější nářadí, například hasáky.	Tahání Utahování
	12L3	12LC 12"/ 300 mm	12"/ 300 mm	3-1/8"/ 79 mm	VELKOKAPACITNÍ UPÍNACÍ KLEŠTĚ Díky velkým čelistem a upínací schopnosti je toto nářadí ideální pro instalatéry, mechaniky, svářeče a další řemeslníky, kteří pracují s velkými obrobky. Díky kompaktním rozměrům jsou snáze použitelnější než rozměrnější nářadí, například hasáky.	Držení Upínání





WISE-GRIP®

INSTALATÉRSKÉ KLEŠTĚ GROOVELOCK

PATENTOVANÝ ROZEVÍRACÍ RÁČNOVÝ MECHANISMUS

ZVÝŠENÉ OKRAJE RUKOJETÍ

ROZŠÍŘENÁ ČÁST RUKOJETÍ

OCHRANA PŘED PŘISKŘÍPNUTÍM



10507627

INSTALATÉRSKÉ KLEŠTĚ

Kleště GrooveLock jsou v porovnání s tradičními nastavitelnými kleštěmi opatřeny dvojnásobným počtem drážek kulisy, takže zaručují optimální polohu rukou a čelistí a prvotřídní úchop. Speciálně navržená univerzální čelist je neobyčejně všestranná a umožňuje uchopit předměty kruhového, šestihranného, čtvercového i plochého průřezu.

SAMONASTAVOVACÍ MECHANISMUS

KONSTRUKCE RUKOJETÍ SE ŠIRŠÍM ZÁKLADNÍM ROZEVŘENÍM

- 1. PATENTOVANÝ ROZEVÍRACÍ RÁČNOVÝ MECHANISMUS**
Umožňuje nastavit čelisti dvakrát rychleji než u tradičních nastavitelných kleští
- 2. SAMONASTAVOVACÍ MECHANISMUS**
Je 4krát rychlejší než tradiční rychlonastavitelné kleště
- 3. KONSTRUKCE RUKOJETÍ SE ŠIRŠÍM ZÁKLADNÍM ROZEVŘENÍM**
Pro snížení námahy při svírání

- 4. ZVÝŠENÉ OKRAJE RUKOJETÍ**
Brání prokluzu ve všech obvyklých pracovních situacích
- 5. ROZŠÍŘENÁ ČÁST RUKOJETÍ**
Zvyšuje pohodlí a kontrolu
- 6. OCHRANA PŘED PŘISKŘÍPNUTÍM**
Snižuje riziko vzniku puchýřů a nepohodlí během práce

2X RYCHLEJŠÍ*
*než tradiční nastavitelné kleště

GrooveLock
Pliers

POLOŽKA Č.	POPIS	KAPACITA ČELISTÍ	EAN	SKLADOVÉ BALENÍ	REGÁLOVÉ BALENÍ
10507626	GV6 GrooveLock 6"/150 mm	29 mm	5706915076264	25	5
10507627	GV8 GrooveLock 8"/200 mm	45 mm	5706915076271	25	5
10507628	GV10 GrooveLock 10"/250 mm	57 mm	5706915076288	25	5
10507629	GV12 GrooveLock 12"/300 mm	70 mm	5706915076295	20	5



10507626

INSTALATÉRSKÉ KLEŠTĚ GROOVELOCK SE ŠTÍHLÝMI RUKOJEŤMI

POLOŽKA Č.	POPIS	KAPACITA	EAN	SKLADOVÉ BALENÍ	REGÁLOVÉ BALENÍ
10507631	GV8 GrooveLock TG 8"/200 mm	45 mm	5706915076318	25	5



10507631

WISE-GRIP®

INSTALATÉRSKÉ KLEŠTĚ

UNIVERZÁLNÍ INSTALATÉRSKÉ KLEŠTĚ SE ŠTÍHLÝMI RUKOJEŽMI



10507640

POLOŽKA Č.	POPIS	KAPACITA	EAN	SKLADOVÉ BALENÍ	REGÁLOVÉ BALENÍ
10507640	Univerzální instalatérské kleště TG 10"/250 mm	57 mm	5706915076400	25	5
10507641	Univerzální instalatérské kleště TG 12"/300 mm	70 mm	5706915076417	25	5

NASTAVITELNÉ KLEŠTĚ SE ŽLÁBKOVOU KULISOU

Tyto nastavitelné kleště se žlábkovou kulisou IRWIN® WISE-GRIP® se vyznačují pravouhlym ozubením, které svírá ve všech směrech s maximálním stiskem. Všechny jsou osazeny vstříkovanými rukojeťmi pro vyšší pohodlí a menší únavu rukou.

KLOUBOVÉ KLEŠTĚ



10505500

POLOŽKA Č.	POPIS	KAPACITA	EAN	SKLADOVÉ BALENÍ	REGÁLOVÉ BALENÍ
10505500	Nastavitelné kleště 10"/250 mm	51 mm	5706915055009	25	5
10505502	Nastavitelné kleště 12"/300 mm	57 mm	5706915055023	25	5

WISE-GRIP®

KLEŠTĚ VISE-GRIP®

Tradiční kleště IRWIN® VISE-GRIP® s čelistmi s indukčně kalenými břity, které zůstávají déle ostré. Frézované plochy čelistí umožňují maximální sílu sevření a vstříkované rukojeti zajišťují vyšší pohodlí a menší únavu rukou.



KOMBINOVANÉ KLEŠTĚ



- 1. ČELISTI MULTI-GRIP**
Drážkovaný povrch pro maximální úchop
- 2. KONSTRUKCE RUKOJETÍ SE ŠIRŠÍM ZÁKLADNÍM ROZEVŘENÍM**
Pro snížení námahy při svírání
- 3. INDUKČNĚ KALENÉ OSTRÍ**
Vdrží déle ostré
- 4. ČEPELE NA STŘÍHÁNÍ KABELŮ**
Pro kabely do Ø 1,6 mm
- 5. CHROMNIKLOVÁ OCEL**
Pro odolnější kontaktní a řezné plochy
- 6. ROZŠÍŘENÁ ČÁST RUKOJETI**
Zvyšuje pohodlí a kontrolu
- 7. ZVÝŠENÝ OKRAJ RUKOJETI**
Brání prokluzu ve všech obvyklých pracovních situacích

POLOŽKA Č.	POPIS	EAN	SKLADOVÉ BALENÍ	REGÁLOVÉ BALENÍ
10505876	Kombinované kleště 8"/200 mm	5706915058765	25	5



10505876

DIAGONÁLNÍ ŠTÍPACÍ KLEŠTĚ

Indukčně kalené břity zůstanou při štípání drátů déle ostré.

POLOŽKA Č.	POPIS	EAN	SKLADOVÉ BALENÍ	REGÁLOVÉ BALENÍ
10505493	Diagonální štípací kleště 6"/150 mm	5706915054934	25	5
10505494	Diagonální štípací kleště 7"/175 mm	5706915054941	25	5
10505495	Diagonální štípací kleště 8"/200 mm	5706915054958	25	5



ČELNÍ ŠTÍPACÍ KLEŠTĚ

Volný prostor uvnitř čelistí dovoluje čistý bezfazetový stříh hřebíků a nýtů.

POLOŽKA Č.	POPIS	EAN	SKLADOVÉ BALENÍ	REGÁLOVÉ BALENÍ
10505517	Čelní štípací kleště 8"/200 mm	5706915055177	25	5



KLEŠTĚ NA KABELY

Pro stříhání měděných a hliníkových kabelů.

POLOŽKA Č.	POPIS	EAN	SKLADOVÉ BALENÍ	REGÁLOVÉ BALENÍ
10505518	Kleště na kabely 8"/200 mm	5706915055184	25	5



WISE-GRIP®

KLEŠTĚ S PRODLOUŽENÝMI ČELISTMI - PŘÍMÉ

Štíhlý profil čelistí umožňuje dosáhnout do stísněných prostor a za překážky.



POLOŽKA Č.	POPIS	EAN	SKLADOVÉ BALENÍ	REGÁLOVÉ BALENÍ
10505503	Kleště s prodlouženými čelistmi - přímé 6"/150 mm	5706915055030	25	5
10505504	Kleště s prodlouženými čelistmi - přímé 8"/200 mm	5706915055047	25	5

KLEŠTĚ S PRODLOUŽENÝMI ČELISTMI - ZAHNUTÉ

Štíhlý profil a zahnutý tvar čelistí umožňuje dosáhnout do stísněných prostor a za překážky.



POLOŽKA Č.	POPIS	EAN	SKLADOVÉ BALENÍ	REGÁLOVÉ BALENÍ
10505506	Kleště s prodlouženými čelistmi - zahnuté 8"/200 mm	5706915055061	25	5

ČELNÍ ŠTÍPACÍ KLEŠTĚ

Volný prostor uvnitř čelistí umožňuje čistý bezfazetový stříh.



10508151

POLOŽKA Č.	POPIS	EAN	SKLADOVÉ BALENÍ	REGÁLOVÉ BALENÍ
10508152	Čelní štípací kleště TG 7"/175 mm	5706915081527	25	5
10508151	Čelní štípací kleště TG 8"/200 mm	5706915081534	25	5

ARMOVACÍ KLEŠTĚ

Přesně frézované čelisti a indukčně kalené ostří zaručují čistý stříh.



10508154

POLOŽKA Č.	POPIS	EAN	SKLADOVÉ BALENÍ	REGÁLOVÉ BALENÍ
10508154	Armovací kleště TG 9"/225 mm	5706915081541	25	5

VYTAHOVÁK HŘEBÍKŮ

Opracované čelisti zajišťují maximální sílu sevření.



10508157

POLOŽKA Č.	POPIS	EAN	SKLADOVÉ BALENÍ	REGÁLOVÉ BALENÍ
10508157	Vytahovák hřebíků TG 8"/200mm	5706915081572	25	5

STANDARDNÍ SADA KLEŠTÍ



10505483

POLOŽKA Č.	POPIS	EAN	SKLADOVÉ BALENÍ	REGÁLOVÉ BALENÍ
10505483	3dílná sada kleští ProPliers (6"/150mm diagonální štípací kleště, 8"/200mm kleště s prodlouženými čelistmi, 7"/175mm kombinované kleště)	5706915054835	25	5

NASTAVITELNÉ KLEŠTĚ S ROVNÝMI ČELISTMI

POLOŽKA Č.	POPIS	EAN	SKLADOVÉ BALENÍ	REGÁLOVÉ BALENÍ
IWHT84710-0	Nastavitelné kleště s rovnými čelistmi Vise-Grip® 10"/250 mm	3253560847104	25	5



SADA KLEŠTÍ

POLOŽKA Č.	POPIS	EAN	SKLADOVÉ BALENÍ	REGÁLOVÉ BALENÍ
T1775148	3dílná sada kleští Vise-Grip® (2078307, 2078218, 1771975)	0038548993225	12	4



NASTAVITELNÉ KLÍČE

Klíče IRWIN® VISE-GRIP® mají metrickou i palcovou stupnici a mohou být vybaveny rukojetí ProTouch™ Grip pro vyšší pohodlí. Hladké rovnoběžné čelisti přispívají k jistému úchopu a pomáhají bránit škrábancům.

NASTAVITELNÝ KLÍČ S RUKOJETÍ PROTOUCH

POLOŽKA Č.	POPIS	KAPACITA	EAN	SKLADOVÉ BALENÍ	REGÁLOVÉ BALENÍ
10505486	Nastavitelný klíč PTG 6"/150 mm	1"/25 mm	5706915054866	25	5
10505488	Nastavitelný klíč PTG 8"/200 mm	1-1/8"/28 mm	5706915054880	25	5
10505490	Nastavitelný klíč PTG 10"/250 mm	1-1/4"/31 mm	5706915054903	25	5
10505492	Nastavitelný klíč PTG 12"/300 mm	1-1/2"/38 mm	5706915054927	20	5



10505492

ProTouch
GRIPS

NASTAVITELNÝ KLÍČ S OCELOVOU RUKOJETÍ

POLOŽKA Č.	POPIS	KAPACITA	EAN	SKLADOVÉ BALENÍ	REGÁLOVÉ BALENÍ
10508161	Nastavitelný klíč s ocelovou rukojetí 6"/150 mm	1"/25 mm	5706915081619	20	5
10508160	Nastavitelný klíč s ocelovou rukojetí 8"/200 mm	1-1/8"/28 mm	5706915081602	20	5
10508159	Nastavitelný klíč s ocelovou rukojetí 10"/250 mm	1-1/4"/31 mm	5706915081596	20	5
10508158	Nastavitelný klíč s ocelovou rukojetí 12"/300 mm	1-1/2"/38 mm	5706915081589	20	5



10508160



WISE-GRIP®

VDE KLEŠTĚ

ČELISTI
S MŘÍŽKOVOU
TEXTUROU

ČEPELE NA ŠTÍPÁNÍ KABELŮ

INDUKČNĚ KALENÉ
OSTŘÍ

VDE KOMBINOVANÉ KLEŠTĚ

VDE kleště IRWIN® Vise-Grip® mají plnou certifikaci VDE, což znamená, že jsou zaručeně bezpečné při práci na elektrickém zařízení s napětím do 1000 V střídavých nebo 1500 V stejnosměrných. Indukčně kalené ostří zůstane déle ostře a frézované čelisti zajišťují maximální sílu sevření. Rukojeti ProTouch™ navíc zvyšují pohodlí pro menší únavu rukou.



CHROMNIKLOVÁ
OCEL

- 1. ČELISTI S MŘÍŽKOVOU TEXTUROU**
Maximální síla sevření
- 2. INDUKČNĚ KALENÉ OSTŘÍ**
Vydří déle ostře
- 3. ČEPELE NA ŠTÍPÁNÍ KABELŮ**
Pro kabely do Ø 1,6 mm
- 4. CHROMNIKLOVÁ OCEL**
Pro odolnější kontaktní a řezné plochy



10505874

POLOŽKA Č.	POPIS	EAN	SKLADOVÉ BALENÍ	REGÁLOVÉ BALENÍ
10505874	VDE Kombinované kleště 8"/200 mm	5706915058741	25	5

VDE KLEŠTĚ S PRODLOUŽENÝMI ČELISTMI

Štíhlý profil čelistí umožňuje dosáhnout do stísněných prostor a za překážky.



10505869

POLOŽKA Č.	POPIS	EAN	SKLADOVÉ BALENÍ	REGÁLOVÉ BALENÍ
10505869	VDE Kleště s prodlouženými čelistmi - přímé 8"/200 mm	5706915058697	25	5
10505870	VDE Kleště s prodlouženými čelistmi - zahnuté 8"/200 mm	5706915058703	25	5

VDE DIAGONÁLNÍ ŠTÍPACÍ KLEŠTĚ

Indukčně kalené břity zůstanou při štípání drátů déle ostré.

POLOŽKA Č.	POPIS	EAN	SKLADOVÉ BALENÍ	REGÁLOVÉ BALENÍ
10505865	VDE Diagonální štípací kleště 6"/150 mm	05706915958652	25	5
10505867	VDE Diagonální štípací kleště 8"/200 mm	5706915058673	25	5



10505865

VDE ODIZOLOVÁVACÍ KLEŠTĚ

Čelisti s V profilem umožňují snadné a přesné odstraňování izolace z kabelů do Ø 1,6 mm.

POLOŽKA Č.	POPIS	EAN	SKLADOVÉ BALENÍ	REGÁLOVÉ BALENÍ
10505871	VDE Odizolovací kleště 6"/150 mm	5706915058710	25	5



10505871

SADA VDE KLEŠTÍ

POLOŽKA Č.	POPIS	EAN	SKLADOVÉ BALENÍ	REGÁLOVÉ BALENÍ
10505519	3dílná sada (6"/150mm diagonální štípací kleště, 8"/200mm kleště s prodlouženými čelistmi, 7"/175mm kombinované kleště)	5706915055191	25	5



10505519



CO JE TO VDE

• BEZPEČNÁ PRÁCE NA ELEKTRICKÝCH ZAŘÍZENÍCH S NAPĚTÍM DO 1000 V STŘÍDAVÝCH NEBO 1500 V STEJNOSMĚRNÝCH





Record®

HASÁKY

IRWIN® Record® nabízí kompletní sortiment instalatérského nářadí, které je vyrobeno tak, abyste odvedli práci rychle a efektivně. Od masivních kovaných hasáků Stillson po lehký rychlonastavitelný klíč se naše řada nářadí na trubky vyznačuje vynikajícím sevřením díky jedinečnému profilu ozubení ve tvaru V.

KOVANÁ HÁKOVÁ
ČELIST

RYCHLE NASTAVITELNÁ
ČELIST

KONSTRUKCE
Z HLINÍKOVÉ SLITINY

RYCHLONASTAVITELNÝ HASÁK IRWIN RECORD®



1. KOVANÁ HÁKOVÁ ČELIST

Kapacita čelistí 2-1/4" (58 mm) odpovídá standardnímu 14" (350mm) hasáku; ideální pro průměry do 1-1/2" (38 mm); vhodný pro většinu povrchů včetně černých, pozinkovaných, PVC a měděných trubek a rovněž matic, šroubů a spojek; protahované ozubení

2. RYCHLE NASTAVITELNÁ ČELIST

Rychlé přitažení k obrobku jednou rukou

3. KONSTRUKCE Z HLINÍKOVÉ SLITINY

O 40 % nižší hmotnost v porovnání se standardním 14" (350mm) litinovým hasákem; ergonomická rukojeť je vhodná pro vyvíjení silného momentu a zajišťuje maximální pohodlí

3X RYCHLEJŠÍ*

POLOŽKA Č.	POPIS	KAPACITA	EAN	SKLADOVÉ BALENÍ	REGÁLOVÉ BALENÍ
10503642	Rychlonastavitelný hasák	3 - 58 mm	5706915036428	-	5

HASÁKY STILLSON

Masivní kovaná rukojeť a nerozbitná čelist z tvárné litiny s kuličkovým grafitem (S.G.)

POLOŽKA Č.	POPIS	KAPACITA	EAN	SKLADOVÉ BALENÍ	REGÁLOVÉ BALENÍ
T3008	Hasák Stillson 8"/200 mm	3/4" / 19 mm	0734442111122	-	6
T30010	Hasák Stillson 10"/250 mm	1" / 25 mm	0734442111368	-	6
T30012	Hasák Stillson 12"/300 mm	1-1/4" / 32 mm	0734442111603	-	6
T30014	Hasák Stillson 14"/350 mm	1-1/2" / 38 mm	0734442111849	-	6
T30018	Hasák Stillson 18"/450 mm	2" / 51 mm	0734442111962	-	6
T30024	Hasák Stillson 24"/600 mm	2-1/2" / 63 mm	0734442112082	-	6
T30036	Hasák Stillson 36"/900 mm	3-1/2" / 89 mm	0734442112204	-	6



NÁHRADNÍ DÍLY PRO HASÁKY STILLSON

POLOŽKA Č.	POPIS	EAN	SKLADOVÉ BALENÍ	REGÁLOVÉ BALENÍ
T30018A	Kompletní čelist s maticí (F)	0734442120605	1	4
T30036A	Kompletní čelist s maticí (F)	0734442121800	1	4
T30018C	Rám s čepem (D) a spirálové pero (E)	0734442120841	1	4
T30036C	Rám s čepem (D) a spirálové pero (E)	0734442122043	1	4
T30036F	Matice	0734442119883	1	1

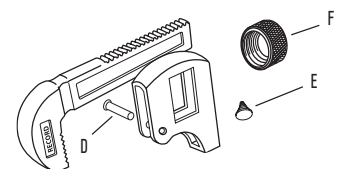

*než tradiční hasáky

Record®

HASÁKY LEADER

Rám pro velké zatížení a rukojeť tvoří jednodílný odlitek z tažné litiny, který je zaručeně nerozbitný.



T35010

POLOŽKA Č.	POPIS	KAPACITA	EAN	SKLADOVÉ BALENÍ	REGÁLOVÉ BALENÍ
T35010	Hasák Leader 10"/250 mm	1-1/2" (38 mm)	0734442112563	-	4
T35012	Hasák Leader 12"/300 mm	2" (51 mm)	0734442112327	-	4
T35014	Hasák Leader 14"/350 mm	2" (51 mm)	0734442112686	-	4
T35018	Hasák Leader 18"/450 mm	2-1/2" (63 mm)	0734442112808	-	4
T35024	Hasák Leader 24"/600 mm	3" (76 mm)	0734442112921	-	1
T35036	Hasák Leader 36"/900 mm	5" (127 mm)	0734442113041	-	1
T35048	Hasák Leader 48"/1220 mm	6" (152 mm)	0734442113065	-	1

NÁHRADNÍ DÍLY PRO HASÁKY LEADER

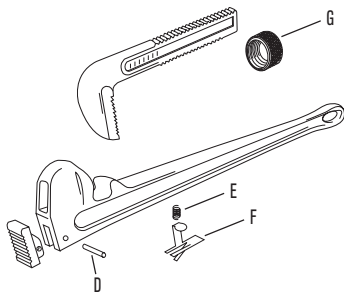

POLOŽKA Č.	POPIS	KAPACITA	EAN	SKLADOVÉ BALENÍ	REGÁLOVÉ BALENÍ
T35018A	Háková čelist vč. matice (G)	-	0734442125280	1	4
T35024A	Háková čelist vč. matice (G)	-	0734442126126	1	4
T35036A	Háková čelist vč. matice (G)	-	0734442126966	1	4
T35048A	Háková čelist vč. matice (G)	-	0734442127802	1	4
T35018C	Rukojeť-čelist s čepem (D)	-	0734442125402	1	1
T35024C	Rukojeť-čelist s čepem (D)	-	0734442126249	1	1
T35048C	Rukojeť-čelist s čepem (D)	-	0734442127925	1	1

ŘETÍZKOVÉ KLÍČE

Řetízkové hasáky se používají hlavně ve stísněných prostorech, např. u zdi nebo v blízkosti trubkových svazků. Stačí omotat řetěz kolem potrubí, upnout ho a čelisti se sevrou ve směru otáčení. Potrubí pak lze krátkými pohyby rukojeti snadno utáhnout nebo uvolnit.



POLOŽKA Č.	POPIS	KAPACITA	EAN	SKLADOVÉ BALENÍ	REGÁLOVÉ BALENÍ
T240	Řetízkový klíč Ø100	4" (101 mm)	0734442113522	48	4

NÁHRADNÍ ŘETĚZY PRO ŘETÍZKOVÉ HASÁKY

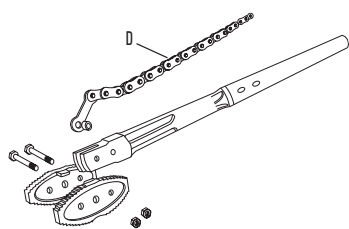

POLOŽKA Č.	POPIS	KAPACITA	EAN	SKLADOVÉ BALENÍ	REGÁLOVÉ BALENÍ
T233CDB	Řetěz s pouzdrum (D)	-	0734442113881	1	1
T234CDB	Řetěz s pouzdrum (D)	-	0734442114246	1	1

ŘEZÁNÍ A STŘÍHÁNÍ KOVU

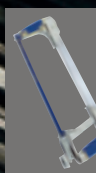

PILOVÉ LISTY PRO RUČNÍ PILY

BIMETALOVÉ PILOVÉ LISTY PRO RUČNÍ PILY

Kvalitní pilové listy pro ruční pily IRWIN® nabízejí lepší řezný výkon. Geometrie zubů je odolnější proti ohlazení, prodlužuje životnost a zlepšuje odolnost. Díky výhodám technologie WeldTec™ dovolují pilové listy pro ruční pily IRWIN® řezat rychleji, plynuleji a s menší únavou.

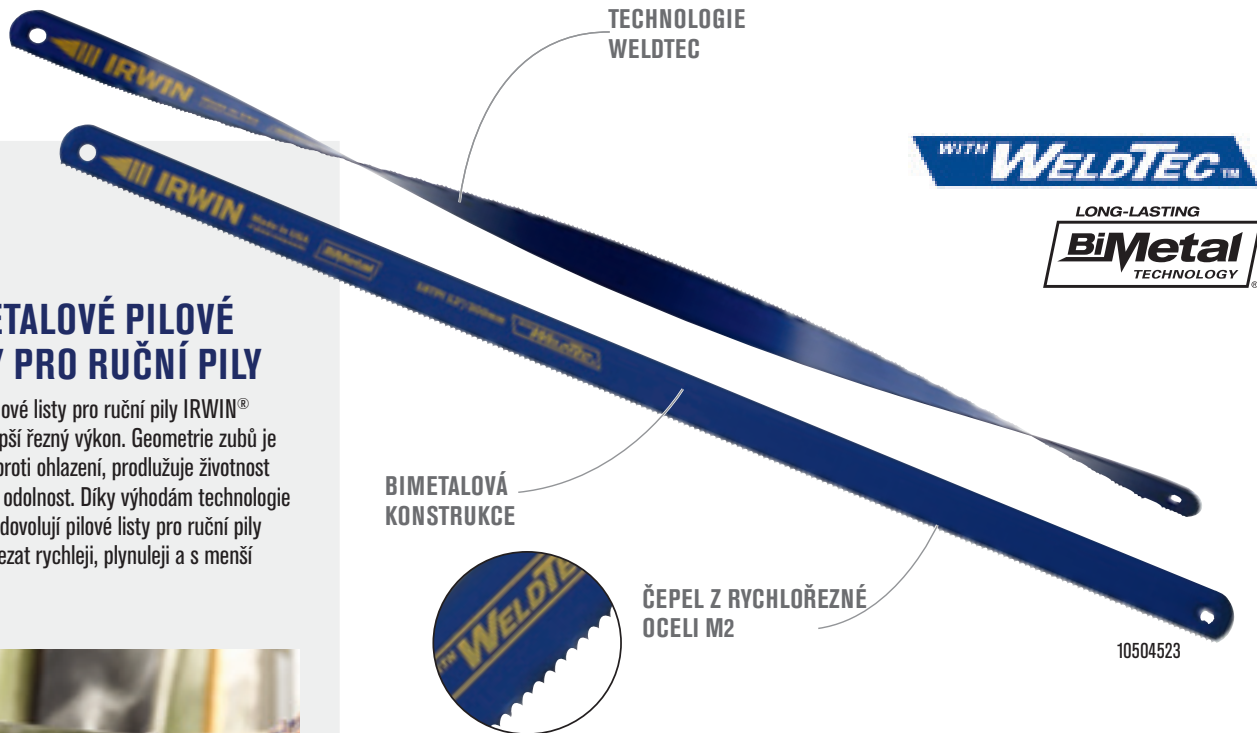

BIMETALOVÁ KONSTRUKCE

TECHNOLOGIE WELDTEC



ČEPEL Z RYCHLOŘEZNÉ OCELI M2

10504523

1. TECHNOLOGIE WELDTEC

Inovativní geometrie zubů odolává opotřebení a udržuje pilový list dlouho ostrý

2. BIMETALOVÁ KONSTRUKCE

Brání praskání pilových listů a propůjčuje jim dlouhou životnost

BIMETALOVÉ PILOVÉ LISTY PRO RUČNÍ PILY

POLOŽKA Č.	POPIS	EAN	SKLADOVÉ BALENÍ	REGÁLOVÉ BALENÍ
10504523	Bimetalový pilový list pro ruční pilu 18TPI, 12" / 300 mm, 2 ks	5706915045239	90	1
10504524	Bimetalový pilový list pro ruční pilu 24TPI, 12" / 300 mm, 2 ks	5706915045246	90	1
10504525	Bimetalový pilový list pro ruční pilu 32TPI, 12" / 300 mm, 2 ks	5706915045253	90	1
10507929	Bimetalový pilový list pro ruční pilu 3 ks (po 1 ks 18, 24 a 32TPI), 12" / 300 mm	5706915079296	150	1
10505897	Bimetalový pilový list pro ruční pilu 18TPI, 12" / 300 mm, 10 ks	5706915058970	50	1
10505898	Bimetalový pilový list pro ruční pilu 24TPI, 12" / 300 mm, 10 ks	5706915058987	50	1
10505899	Bimetalový pilový list pro ruční pilu 32TPI, 12" / 300 mm, 10 ks	5706915058994	50	1
10504520	Bimetalový pilový list pro ruční pilu 18TPI, 12" / 300 mm, 100 ks	5706915045208	5	1
10504521	Bimetalový pilový list pro ruční pilu 24TPI, 12" / 300 mm, 100 ks	5706915045215	5	1
10504522	Bimetalový pilový list pro ruční pilu 32TPI, 12" / 300 mm, 100 ks	5706915045222	5	1
10504530	Pilový list pro malou ruční pilu 14TPI, 6" / 150 mm, 10 ks	5706915045307	10	1
10504531	Pilový list pro malou ruční pilu 32TPI, 6" / 150 mm, 10 ks	5706915045314	10	1

RÁMOVÉ PILY NA KOV

Rámové pily na kov IRWIN® se vyrábějí s ohledem na náročné potřeby profesionálů. Odolné rámy IRWIN® usnadňují a urychlují řezání.



MOŽNOST
PŘEMĚNY NA
PILU OCASKU

PROSTOR PRO ULOŽENÍ
PILOVÝCH LISTŮ



10504407

I - 125 RUČNÍ PÍLA S VYSOKÝM TAHEM (125 kg/25 000 PSI)

S cílem zaručit přesné řezání umožňuje rámová pila na kov IRWIN® pro velké zatížení dosáhnout napnutí pilového listu přes 125 kg. Měkčený povrch rukojeti poskytuje profesionálům pevný úchop bez prokluzování.



VĚTŠÍ SÍLA NAPNUTÍ
PILOVÉHO LISTU

KOVOVÝ NAPÍNAČÍ
MECHANISMUS

PODÉLNÉ NASTAVENÍ
PILOVÉHO LISTU POD
ÚHLEM 55° - 90°

MĚKČENÝ PVRCH
RUKOJETI

- VĚTŠÍ SÍLA NAPNUTÍ PILOVÉHO LISTU**
Pro rovné řezy. Navíc brání uvolnění pilového listu při upuštění.
- KOVOVÝ NAPÍNAČÍ MECHANISMUS**
Nářadí déle vydrží
- MĚKČENÝ PVRCH RUKOJETI**
Zaručuje pohodlný úchop při řezání a brání prokluzování
- PROSTOR PRO ULOŽENÍ PILOVÝCH LISTŮ**
Snadno přístupné náhradní pilové listy
- PODÉLNÉ NASTAVENÍ PILOVÉHO LISTU POD ÚHLEM 55° - 90°**
Pro řezání rozměrných předmětů
- MOŽNOST PŘEMĚNY NA PILU OCASKU**
Pro řezání ve stísněných prostorech

POLOŽKA Č.	POPIS	EAN	SKLADOVÉ BALENÍ	REGÁLOVÉ BALENÍ
10504407	I-125 Rámová pila pro listy 12" / 300mm pilové listy	5706915044072	10	10

I - 75 RUČNÍ PÍLA S NIŽŠÍM TAHEM PILOVÉHO LISTU (75 kg/15 000 PSI)

Tento lehký a odolný celokovový rám s kovovým napínacím mechanismem umožňuje napnutí pilového listu tahem až 75 kg. Řezání rozměrných předmětů je možné díky podélnému nastavení pilového listu pod úhlem 90° - 180°.

POLOŽKA Č.	POPIS	EAN	SKLADOVÉ BALENÍ	REGÁLOVÉ BALENÍ
10506437	I-75 Rámová pila s nízkým tahem pro listy 12" / 300mm pilové listy	5706915064377	10	10



10506437

MINI PÍLA NA KOV

Ergonomická rukojeť pro bezpečné a pohodlné řezání. Optimalizovaná pro práci ve stísněných prostorech.

POLOŽKA Č.	POPIS	EAN	SKLADOVÉ BALENÍ	REGÁLOVÉ BALENÍ
10504408	Mini pila na kov, 10" / 250mm pilový list	5706915044089	60	5



10504408

MALÁ RUČNÍ PÍLA

Odolný kovový rám a jednoduchý napínací mechanismus umožňuje větší napnutí pilového listu a lepší řezání. Ergonomická rukojeť přispívá k pohodlnému řezání.

POLOŽKA Č.	POPIS	EAN	SKLADOVÉ BALENÍ	REGÁLOVÉ BALENÍ
10504409	Malá ruční pila pro 6" / 150mm pilové listy	5706915044096	60	5



10504409

Record®

PÁKOVÉ ŠTÍPACÍ KLEŠTĚ NA TYČE A SVORNÍKY

Pákové štípací kleště na tyče a svorníky IRWIN® Record® debutovaly v roce 1923. Pákové štípací kleště na tyče a svorníky IRWIN® Record® spojují ocelové čelisti se speciálním složením s přesnými výrobními postupy. Výsledkem je řada štípacích kleští, které si poradí s materiály všeho druhu s vysokou, nízkou i střední pevností v tahu.

ZÁPUSTKOVĚ KOVANÉ RUKOJETI PRO VELKÉ ZATÍŽENÍ S NASTAVENÍM NA RUKOJETI – AXIÁLNÍ STŘIH

Jsou navrženy, aby obstály v nejnáročnějších situacích. Vysokopevnostní zápusťkově kované a broušené ocelové čelisti procházejí dvoufázovým tepelným zušlechťením, které významně zlepšuje odolnost a zajišťuje stabilní střížnou kapacitu. Zápusťkově kované ocelové rukojeti přinášejí bezpečnost a spolehlivost a nabízejí potřebnou sílu při stříhání vysokopevnostních materiálů.



TB918H



KAŽDÁ ČELIST JE POSTUPNĚ TEPELNĚ ZUŠLECHTĚNA pro dosažení perfektního a odolného břitů
ČELISTI JSOU ZÁPUSTKOVĚ KOVANÉ z oceli se speciálním složením a opracované podle přesných specifikací
PÁKOVÝ PŘEVOD transformuje každý kilogram síly vyvinutý na rukojeti v 80 kg síly stisku čelisti
ZÁPUSTKOVĚ KOVANÉ ocelové rukojeti
BEZPEČNOSTNÍ ZARÁŽKY brání zachycení prstů

POLOŽKA Č.	POPIS	EAN	SKLADOVÉ BALENÍ	REGÁLOVÉ BALENÍ
T914H	Pákové štípací kleště na tyče a svorníky 14" / 355 mm	0734442089162	10	1
T918H	Pákové štípací kleště na tyče a svorníky 18" / 460 mm	0734442087489	10	1
T924H	Pákové štípací kleště na tyče a svorníky 24" / 610 mm	0734442134046	4	1
T930H	Pákové štípací kleště na tyče a svorníky 30" / 760 mm	0734442092643	2	1
T936H	Pákové štípací kleště na tyče a svorníky 36" / 915 mm	0734442092766	2	1
T942H	Pákové štípací kleště na tyče a svorníky 42" / 1070 mm	0734442092889	1	1

ZÁPUSTKOVĚ KOVANÉ RUKOJETI PRO STŘEDNÍ ZATÍŽENÍ - AXIÁLNÍ STŘIH

Pákové štípací kleště na tyče a svorníky jsou ideální pro každodenní středně náročnou práci. Zápusťkově kované ocelové rukojeti spolu s tepelně zúšlechtěnými a indukčně kalenými čelistmi z oceli se speciálním složením zajišťují bezpečnou a spolehlivou funkci.

POLOŽKA Č.	POPIS	EAN	SKLADOVÉ BALENÍ	REGÁLOVÉ BALENÍ
TBC914H	Pákové štípací kleště na tyče a svorníky 14" / 355 mm	0734442090847	10	1
TBC918H	Pákové štípací kleště na tyče a svorníky 18" / 460 mm	0734442092407	10	1
TBC924H	Pákové štípací kleště na tyče a svorníky 24" / 610 mm	0734442092520	4	1
TBC930H	Pákové štípací kleště na tyče a svorníky 30" / 760 mm	0734442092667	3	1
TBC936H	Pákové štípací kleště na tyče a svorníky 36" / 915 mm	0734442092780	2	1



TBC918H

UNIVERZÁLNÍ TRUBKOVÉ RUKOJETI - AXIÁLNÍ STŘIH

Pákové štípací kleště na tyče a svorníky s vysokopevnostními trubkovými rukojetmi jsou lehké a snadno se udržují. Ideální pro různé práce v dílně, na farmě nebo v garáži.

POLOŽKA Č.	POPIS	EAN	SKLADOVÉ BALENÍ	REGÁLOVÉ BALENÍ
TTBC914	Pákové štípací štípací kleště na tyče a svorníky 14" / 355 mm	0734442089834	10	1
TTBC918	Pákové štípací štípací kleště na tyče a svorníky 18" / 460 mm	0734442089841	8	1
TTBC924	Pákové štípací štípací kleště na tyče a svorníky 24" / 610 mm	0734442089858	6	1
TTBC930	Pákové štípací štípací kleště na tyče a svorníky 30" / 760 mm	0734442089896	4	1
TTBC936	Pákové štípací štípací kleště na tyče a svorníky 36" / 915 mm	0734442089902	3	1



TTBC918

ZÁPUSTKOVĚ KOVANÉ RUKOJETI PRO STŘEDNÍ ZATÍŽENÍ - ČELNÍ

Určené pro těsné odstříhávání nízkopevnostních a neželezných materiálů ve stísněných prostorech.

POLOŽKA Č.	POPIS	EAN	SKLADOVÉ BALENÍ	REGÁLOVÉ BALENÍ
TBC924E	Pákové štípací kleště na tyče a svorníky - čelní 24"/610 mm	0734442093008	6	1



TBC924E



GILBOW®

NŮŽKY NA PLECH

Nůžky IRWIN® Gilbow® mají střížnou sílu mnohem větší než jejich uživatel. Původní nůžky na plech byly poprvé zkonstruovány v roce 1924 a dominovaly v oboru natolik, že ještě dnes se někde nůžkám na plech říká „Gilbowski“.

UNIVERZÁLNÍ NŮŽKY NA PLECH



TG24512

JEDINEČNÝ NEKLOUZAVÝ SPOJ připravený pro dokonalý stříh. Po přestřžení nůžek je třeba jej opětovně seřadit.

DVOJITÉ PŘESNĚ BROUŠENÉ ČEPELE snižují tření v zájmu jednoduššího stříhání

ZÁPUSTKOVĚ KOVANÉ rukojeti a čepele z uhlíkové nástrojové oceli

BEZPEČNOSTNÍ ZARÁŽKA brání zachycení prstů

POLOŽKA Č.	POPIS	EAN	SKLADOVÉ BALENÍ	REGÁLOVÉ BALENÍ
TG2458	Univerzální nůžky na plech, 8" / 200 mm	0734442188049	36	6
TG24510	Univerzální nůžky na plech, 10" / 250 mm	0734442188162	36	6
TG24512	Univerzální nůžky na plech, 12" / 300 mm	0734442188285	36	6

NŮŽKY NA PLECH SE ZAOPLENÝMI ČEPELEMI

Doplňují univerzální řadu a umožňují stříhat s menším poloměrem po směru i proti směru hodinových ručiček.



TG24612

POLOŽKA Č.	POPIS	EAN	SKLADOVÉ BALENÍ	REGÁLOVÉ BALENÍ
TG2468	Nůžky na plech se zaoblenými čepelemi, 8" / 200 mm	0734442189008	48	6
TG24610	Nůžky na plech se zaoblenými čepelemi, 10" / 250 mm	0734442189121	48	3
TG24612	Nůžky na plech se zaoblenými čepelemi, 12" / 300 mm	0734442189244	48	3

KLENOTNICKÉ NŮŽKY NA PLECH

Lehké nůžky na plech s krátkým ostrím používají klenotníci, stříbrníci a modeláři.



TG56

POLOŽKA Č.	POPIS	EAN	SKLADOVÉ BALENÍ	REGÁLOVÉ BALENÍ
TG56	Klenotnické nůžky s přímými čepelemi, 7" / 175 mm	0734442190202	24	6
TG056	Klenotnické nůžky se zaoblenými čepelemi, 7" / 175 mm	0734442189299	24	6

VYHNUTÉ VYKRUŽOVACÍ NŮŽKY NA PLECH PRO VELKÉ ZATÍŽENÍ

Tyto vyhnuté vykružovací nůžky na plech lze používat pro stříhání mimo rovinu stisku. G69 mají rukojeti určené pro praváky a stříhají proti směru hodinových ručiček, G67 mají rukojeti určené pro leváky a stříhají po směru hodinových ručiček.



TG67

POLOŽKA Č.	POPIS	EAN	SKLADOVÉ BALENÍ	REGÁLOVÉ BALENÍ
TG67	Vyhnuté vykružovací nůžky na plech pro velké zatížení, 11" / 175 mm pro leváky	0734442189367	36	6
TG69	Vyhnuté vykružovací nůžky na plech pro velké zatížení, 11" / 175 mm pro praváky	0734442189480	36	6
TG691	Vyhnuté vykružovací nůžky na plech pro velké zatížení, 14" / 350 mm pro praváky	0734442189602	36	6

PŘÍMÉ NŮŽKY NA PLECH PRO STŘEDNÍ ZATÍŽENÍ

Používají se k přímým stříhům.



TG950

POLOŽKA Č.	POPIS	EAN	SKLADOVÉ BALENÍ	REGÁLOVÉ BALENÍ
TG950	Přímé nůžky na plech pro střední zatížení, 12" / 300 mm	0734442189725	36	6

PŘÍMÉ A VYHNUTÉ PŘEVODOVÉ NŮŽKY NA PLECH

Převodové nůžky na plech IRWIN® se vyznačují přesně tvarovaným ostrím pro delší životnost při stříhání; ergonomicky tvarované rukojeti s měkkým povrchem pro dokonale vyvážené pohodlí rukou a výkonu a odolná zkrutná pružina pro hladké a konzistentní stříhání.

VROUBKOVANÁ
SPODNÍ ČEPEL

DELŠÍ STŘIH

LÉPE VYVÁŽENÉ
ROZLOŽENÍ HMOTNOSTI

PŘEVODOVÉ NŮŽKY NA PLECH

Vroubkované ostří lépe přidržuje tenčí materiály v zájmu hladšího stříhu. Ideální pro práci na okapech, systémech vytápění a klimatizace a obecně v průmyslu.



ZÁPADKA
ODOLNÁ PROTI
UVOLNĚNÍ PŘI PÁDU

RUKOJETI
PROTOUCH™

- 1. VROUBKOVANÁ SPODNÍ ČEPEL**
Brání vyklouznutí materiálu při stříhání a umožňuje hladký stříh bez otřepených okrajů
- 2. RUKOJETI PROTOUCH™**
Vytvarované pro co nejvyšší pohodlí a kontrolu a následně snížení námahy a únavy rukou
- 3. DELŠÍ STŘIH**
Pro rychlejší práci (délka stříhu 3,34 cm)
- 4. LÉPE VYVÁŽENÉ ROZLOŽENÍ HMOTNOSTI**
Pro více pohodlí
- 5. ZÁPADKA ODOLNÁ PROTI UVOLNĚNÍ PŘI PÁDU**
Snadno ovladatelná jednou rukou, což šetří čas a přispívá k bezpečnosti
- 6. KAPACITA STŘIHU**
1,19 mm u ocelového plechu a 0,84 mm u nerezové oceli

ProTouch
GRIPS



10504309N

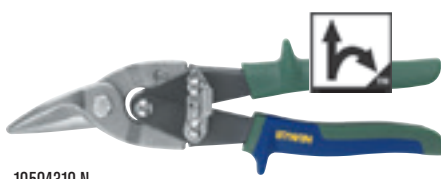

10504310 N



10504311 N

POLOŽKA Č.	POPIS	EAN	SKLADOVÉ BALENÍ	REGÁLOVÉ BALENÍ
10504309N	Přímé převodové nůžky na plech 101 pro levý a přímý stříh	5706915043099	-	5
10504310N	Přímé převodové nůžky na plech 102 pro pravý a přímý stříh	5706915043105	-	5
10504311N	Přímé převodové nůžky na plech 103 pro přímý stříh a oblouky velkého průměru	5706915043112	-	5



VYHNUTÉ PŘEVODOVÉ NŮŽKY NA PLECH

Pro rovné a obloukové střihy. Udrží ruce bezpečně nad povrchem obrobku. Délka 240 mm, délka střihu 3,02 cm. Kapacita střihu 18g / 1,19 mm u ocelového plechu a 22g / 0,84 mm u nerezové oceli.



10504315N



10504316N

POLOŽKA Č.	POPIS	EAN	SKLADOVÉ BALENÍ	REGÁLOVÉ BALENÍ
10504315N	Vyhnuté převodové nůžky na plech pro levý a přímý střih	5706915043150	-	5
10504316N	Vyhnuté převodové nůžky na plech pro pravý a přímý střih	5706915043167	-	5

PŘEVODOVÉ NŮŽKY NA PLECH PŘÍMÉ S PRODLOUŽENÝMI ČEPELEMI

Určeny pro rozmanité aplikace, které vyžadují dlouhý střih s menší zátěží. Konstrukce se složenou pákou umožňuje délku střihu až 80 mm.



10504314N

POLOŽKA Č.	POPIS	EAN	SKLADOVÉ BALENÍ	REGÁLOVÉ BALENÍ
10504314N	Přímé převodové nůžky na plech s prodlouženými čepelemi pro přímý střih a oblouky velkého průměru	5706915043143	25	5





V roce 1933 se mladík jménem Hans Schroder etabloval jako velkoobchodník v dánské Kodani. Prvních několik let se soustředil na prodej běžného ručního nářadí, ale v roce 1938 začal také vyrábět pily. Přátelé a obchodní partneři mu říkali prostě Jack, takže netrvalo dlouho a jméno „Jack“ se stalo synonymem pro výrobu kvalitních pil.

Značka IRWIN® Jack® vždy stála v čele pokroku i díky vývoji špičkové trojhrbité, nedávno zdokonalené, technologii pil Jack® 880. Nově jsou tyto pily rovněž osazeny vylepšenou rukojetí ProTouch™.



Marples®

V jádru kvalitního řemeslného vypracování najdeme bohaté dědictví nástrojů na opracování dřeva Marples®.

Značka Marples® byla založena v roce 1828 v anglickém Sheffieldu a proslavila se vysokým výkonem a dokonalou přesností při jemném opracování dřeva.

Její zakladatel William Marples pocházel ze starého rodu truhlářů a výrobců nástrojů na řezání, a když se vyučil u svého otce, založil firmu William Marples and Sons Limited. Využíval výhradně ty nejlepší materiály a do každého výrobku nechal vyrazit značku Marples® jako výraz své víry v kvalitu a prvotřídní zpracování každého nástroje.



RUČNÍ PILY



DLÁTA



NÁŘADÍ PRO OPRACOVÁNÍ DŘEVA



UNIVERZÁLNÍ RUČNÍ PILA PLUS 880



UNIVERZÁLNÍ
TROJBRITÉ ZUBY

O 25 % RYCHLEJŠÍ
ŘEZÁNÍ*

RUKOJEŤ PROTOUCH
PRO MAXIMÁLNÍ CIT

RUKOJEŤ PROTOUCH™
S OPĚRKOU PRSTU

PEVNÉ OSTŘÍ

UNIVERZÁLNÍ POMOČNÍK VŠECH ŘEMESLNÍKŮ

Řada IRWIN® Jack® PLUS nabízí nejlepší ruční pily ve své třídě pro současné profesionální řemeslníky. Díky vyspělé technologii zubů a ergonomické rukojeti ProTouch™ se řada ručních pil PLUS stala jedničkou v rychlosti, jednoduchosti práce i kvality řezu. Systém barevného kódování rukojetí u této řady navíc usnadňuje výběr správného nástroje.



ÚHLY 90° A 45°

VĚTŠÍ OTVOR
V RUKOJETI

1. UNIVERZÁLNÍ TROJBRITÉ ZUBY

Patentovaná technologie broušení zubů zrychluje řezání o 25 %
Univerzální zuby si poradí s většinou stavebních materiálů

2. PEVNÝ PILOVÝ LIST

Jakostní ocel C75 je pevná a zajišťuje maximální přenos síly při každém řezu

3. RUKOJEŤ PROTOUCH™ S OPĚRKOU PRSTU

Trojnásobně větší obsah elastomeru poskytuje maximální pohodlí a kontrolu

4. OPTIMALIZOVANÝ PROSTOR PRO RUCE

Větší otvor v rukojeti pro snazší ovládání rukou v rukavici a lepší funkčnost

5. VĚTŠÍ OBVOD RUKOJETI

Pro pevný úchop a solidní pocit

6. ÚHLY 90° A 45°

Integrované do rukojeti umožňují její použití pro značení dráhy řezu

25% RYCHLEJŠÍ*

ProTouch
GRIPS

RUČNÍ PILA 880 UNIVERSAL

Za každých okolností spolehlivý výkon, vylepšená konstrukce rukojeti.

POLOŽKA Č.	POPIS	BARVA RUKOJETI	EAN	SKLADOVÉ BALENÍ	REGÁLOVÉ BALENÍ
10503621	Universal 880TG, 350 mm / 14" 8T/9P		5706915936216	-	10
10503622	Universal 880TG, 400 mm / 16" 8T/9P		5706915936223	-	10
10503623	Universal 880TG, 450 mm / 18" 8T/9P		5706915936230	-	10
10503624	Universal 880TG, 500 mm / 20" 8T/9P		5706915936247	-	10
10503625	Universal 880TG, 550 mm / 22" 8T/9P		5706915936254	-	10

RUKOJEŤ PROTOUCH pro maximální cit

O 25 % RYCHLEJŠÍ ŘEZÁNÍ*

KOMPLETNÍ SORTIMENT ručních pil s jemným, univerzálním, hrubým ozubením a PTFE povlakem pilového listu

DĚLKY PILOVÝCH LISTŮ 350, 400, 450, 500, 550 mm

*v porovnání s předchozí verzí s dvojité broušenými zuby





UNIVERZÁLNÍ PILA S POVLAKEM PILOVÉHO LISTU

DÉLKA PILOVÉHO LISTU - 550 mm



PTFE POVLAK SNIŽUJÍCÍ TŘENÍ

Zrychluje řezání o 20 až 50 %
(v závislosti na materiálu)
Zvyšuje odolnost proti opotřebení



POLOŽKA Č.	POPIS	BARVA RUKOJETI	EAN	SKLADOVÉ BALENÍ	REGÁLOVÉ BALENÍ
1909432	Univerzální pilas s PTFE povlakem 880TG, 550 mm / 22" 8T/9P		5706919094325	-	10

PILY S HRUBÝM OZUBENÍM

DÉLKA PILOVÉHO LISTU - 500 mm A 550 mm



HRUBÉ ZUBY

Patentovaná technologie broušení zubů
Dvojitě broušené
7 zubů na palec



POLOŽKA Č.	POPIS	BARVA RUKOJETI	EAN	SKLADOVÉ BALENÍ	REGÁLOVÉ BALENÍ
2028296	Pila pro hrubé/příčné řezy 770DG, 500 mm / 20" 7T/8P		5706915282962	-	10
10505211	Pila pro hrubé/příčné řezy 770DG, 550mm / 22" 7T/8P		5706915052114	-	10

PILY S JEMNÝM OZUBENÍM

DÉLKA PILOVÉHO LISTU - 325 mm, 500 mm A 550 mm



JEMNÉ ZUBY

Patentovaná technologie broušení zubů
Trojhrbité
9/12 zubů na palec



POLOŽKA Č.	POPIS	BARVA RUKOJETI	EAN	SKLADOVÉ BALENÍ	REGÁLOVÉ BALENÍ
2028297	Pila s jemným ozubením 990TG, 500 mm / 20" 9T/10P		5706915282979	-	10
10505215	Pila s jemným ozubením 990TG, 550 mm / 22" 9T/10P		5706915052152	-	10
10503632	Pila se zvlášť jemným ozubením 990, 325 mm / 13" 12T/13P		5706915936322	-	10

RUČNÍ PILY XPERT

XPERT

Řada pil XPERT představuje novou úroveň pohodlí a výkonu při řezání. Nabízí speciální pilu pro každý materiál a aplikaci.



Trojhrbité zuby (TGT). Tato technologie byla vyvinuta ve spolupráci s výzkumným střediskem univerzity v Newcastlu. Logo TGT je značkou kvality konstrukce zubů IRWIN® Jack®.

10505538



10505540



10505542



RUČNÍ PILY XPERT

POLOŽKA Č.	POPIS	BARVA RUKOJETI	EAN	SKLADOVÉ BALENÍ	REGÁLOVÉ BALENÍ
10505538	Univerzální pila do boxu na nářadí 15" / 375 mm 8T/9P	■	5706915055382	-	10
10505539	Univerzální pila 18" / 450 mm 8T/9P	■	5706915055399	-	4
10505540	Univerzální pila 20" / 500 mm 8T/9P	■	5706915055405	-	4
10505541	Univerzální pila 22" / 550 mm 8T/9P	■	5706915055412	-	4
10505555	Pila s jemným ozubením do boxu na nářadí 15" / 375 mm 10T/11P	■	5706915055559	-	10
10505556	Pila s jemným ozubením 20" / 500 mm 10T/11P	■	5706915055566	-	4
10505543	Pila s jemným ozubením 22" / 550 mm 10T/11P	■	5706915055436	-	4
10505542	Pila s hrubým ozubením a hlubokými zlábkami mezi zuby 22" / 550 mm 8T/9P	■	5706915055429	-	4
10503531	Pila s hrubým ozubením 24" / 600 mm 3,5T/4P	■	5715110427191	-	4
10505548	Pila na pórobeton s kalenými zuby 28" / 700 mm	■	5706915055481	-	4
10505549	Pila na pórobeton s 1/2 karbidových zubů 28" / 700 mm	■	5706915055498	-	4

RUČNÍ PILY XPERT S POVLAKEM PILOVÉHO LISTU

Řada ručních pil IRWIN® Xpert s PTFE povlakem pilového listu, který snižuje tření umožňuje řezat o 20 až 50% rychleji (v závislosti na materiálu) a současně zvyšuje ochranu před opotřebením

POLOŽKA Č.	POPIS	BARVA RUKOJETI	EAN	SKLADOVÉ BALENÍ	REGÁLOVÉ BALENÍ
10505544	Univerzální pila do boxu na nářadí PTFE 15"/375mm 8T/9P	■	5706915055443	-	10
10505545	Univerzální pila PTFE 20"/500mm 8T/9P	■	5706915055450	-	4
10505546	Univerzální pila PTFE 22"/550mm 8T/9P	■	5706915055467	-	4
10505602	Pila s jemným ozubením PTFE 20"/500mm 10TPI/11P	■	5706915056020	-	4
10505603	Pila s jemným ozubením PTFE 22"/550mm 10TPI/11P	■	5706915056037	-	4
10505547	Pila s hrubým ozubením a hlubokými zlábkami mezi zuby PTFE 22"/550mm 8T/9P	■	5706915055474	-	4

OBLOUKOVÉ RUČNÍ PILY XPERT

IRWIN® nabízí kompletní řadu obloukových pil včetně náhradních plátek k prořezávání stromů a práci na zahradě. V nabídce jsou kalené a přesně broušené pilové listy, které se vyznačují vynikajícím řezným výkonem při řezání větrem poškozených stromů, prořezávání keřů nebo řezání palivového dříví.

POLOŽKA Č.	POPIS	EAN	SKLADOVÉ BALENÍ	REGÁLOVÉ BALENÍ
TXP1624533000	Oblouková pila na vlhké dřevo 21" / 533 mm	5706915000269	-	5
TXP1124610000	Oblouková pila na vlhké dřevo 24" / 610 mm	5706915000207	-	5
TXP1124762000	Oblouková pila na vlhké dřevo 30" / 762 mm	5706915000221	-	5

PLÁTKY

POLOŽKA Č.	POPIS	EAN	SKLADOVÉ BALENÍ	REGÁLOVÉ BALENÍ
TXP3011300000	Plátek pro obloukové pily - na suché dřevo 12" / 300 mm	5715110480066	-	10
TXP3020533000	Plátek pro obloukové pily - na suché dřevo 21" / 533 mm	5715110480189	-	10
TXP3020610000	Plátek pro obloukové pily - na suché dřevo 24" / 610 mm	5715110480219	-	10
TXP3024533000	Plátek pro obloukové pily - na vlhké dřevo 21" / 533 mm	5715110480271	-	10
TXP3024610000	Plátek pro obloukové pily - na vlhké dřevo 24" / 610 mm	5715110480332	-	10
TXP3024762000	Plátek pro obloukové pily - na vlhké dřevo 30" / 762 mm	5715110480301	-	10

TROJHRBITÉ ZUBY pro nekompromisní výkon řezání

JAKOSTNÍ OCEL C75, TUHÝ PILOVÝ LIST tloušťka 1 mm pro maximální stabilitu a přenos síly

KALENÉ ZUBY zůstávají ostré déle, takže pila má delší životnost

VODOROZPUSTNÝ LAK zajišťuje čtyřikrát lepší ochranu proti korozi než tradiční lak

RUKOJET S MĚKKÝM OPLÁŠTĚNÍM a opěrkou prstu zajišťuje pohodlí při dlouhé práci

DRÁŽKY MEZI ZUBY zlepšují řezný výkon a množství odváděného materiálu (týká se pouze pil s hrubým ozubením)

JEMNÉ OZUBENÍ PŘEDNÍ ČÁSTI usnadňuje začátek řezání (pouze pily Universal a Toolbox Saw)





RUČNÍ PILY EVO



Jedinečné spojení rukojeti s pilovým listem u ruční pily EVO překonává omezení tradičních konstrukcí a zdokonaluje způsob práce s ruční pilou. Holistický přístup k designu produktu s inovativní konstrukcí zubů a vynikající ergonomií dosahuje optimální polohy (výšky a úhlu) rukojeti vzhledem rovině ozubení. EVO pokrývá prakticky všechny potřeby uživatelů.

VYSOKÉ ZKOSENÉ ČELO zvyšuje stabilitu pilového listu
KALENÉ ZUBY (HP) zůstávají ostré 6 až 8krát déle než nekalené zuby
OPTIMALIZOVANÁ KONSTRUKCE A USPOŘÁDÁNÍ ZUBŮ zajišťuje maximální všestrannost, vysokou rychlost a kvalitu řezu
PILOVÝ LIST Z JAKOSTNÍ OCELI C75 zaručuje maximální stabilitu a přenos síly
OPTIMALIZOVANÝ DESIGN PRODUKTU pro všestranné využití a maximální univerzálnost
MAXIMÁLNÍ VYUŽITELNOST PILOVÉHO LISTU dovoluje až 100% využití délky ozubení
ZAROVNÁVACÍ ŘEZ pro odřezávání na úrovni povrchu
POHODLNÁ RUKOJET lehká a pevná ultrazvukově svařovaná rukojeť s měkkým opláštěním pro maximální úchop a pohodlí
90° & 45° úhly pro snadné vyznačení roviny řezu
OPĚRKA PRSTU přispívá k maximální kontrole



POLOŽKA Č.	POPIS	BARVA RUKOJETI	EAN	SKLADOVÉ BALENÍ	REGÁLOVÉ BALENÍ
10507858	Univerzální ruční pila EVO, 525 mm 10T/11P		5706915078589	-	10
10507860	Univerzální ruční pila EVO – krátká, 425 mm 10T/11P		5706915078602	-	10



SPECIÁLNÍ PILY

Speciální pily IRWIN® pomáhají profesionálům ve stavebnictví efektivně plnit úkoly typické pro daný obor, např. vyřezávat otvory do sádkartonových desek.



POLOŽKA Č.	POPIS	EAN	SKLADOVÉ BALENÍ	REGÁLOVÉ BALENÍ
10503533				
10505705	Prořezávací pilka s rukojetí ProTouch, 7T/8P	5706915057058	24	4
T106150	Prořezávací pilka s dřevěnou rukojetí, 7T/8P	5715110421601	-	20
10503532	Pilka zlodějka, 12"/300 mm	5706915035322	-	4
10503533	Pilka na parkety a obklady, 13"/325 mm	5706915035339	-	4
10507424	Čepovka, 10"/250 mm 12T/13P	5706915074246	-	4
10503534	Čepovka, 12"/300 mm 12T/13P	5706915035346	-	4
10503535	Čepovka, 14"/350 mm 12T/13P	5706915035353	-	4



JAPONSKÉ PILY PRO ŘEZÁNÍ TAHEM

Japonské pily IRWIN® pro řezání tahem se rychle stávají nezbytným nářadím pro profese specializované na práci se dřevem i tesaře, truhláře a renovátory. Tyto pily se vyznačují velmi tenkým pilovým listem, který je navíc ohebný a umožňuje tak provádět zařezávání či jinak obtížně proveditelné úrovně řezu.



POLOŽKA Č.	POPIS	EAN	SKLADOVÉ BALENÍ	REGÁLOVÉ BALENÍ
10505162	Japonská tesařská pila pro řezání tahem 12"/300 mm, 14TPI	5706915051629	-	4
10505163	Japonská pila pro řezání tahem se zvlášť jemným ozubením a pevným hřbetem 19TPI	5706915051636	-	4
10505164	Japonská tesařská pila pro řezání tahem s oboustranným ozubením (pro podélný i příčný řez) 7/17TPI	5706915051643	-	4
10505165	Japonská mini-pila pro řezání tahem, 22TPI	5706915051650	-	4

PROŘEZÁVACÍ PILY



POLOŽKA Č.	POPIS	EAN	SKLADOVÉ BALENÍ	REGÁLOVÉ BALENÍ
TNA2059343000	Prořezávací pila – rovná	5715110421632	-	6
TNA2072330000	Prořezávací pila – zahnutá	5715110421663	-	6



Marples®

DLÁTA

Nástroje IRWIN® na opracování dřeva jsou spjaty s dlouhou tradicí řemeslné zručnosti. Naše dláta Marples® patří ke špičce na trhu a dle tvrzení mnohých profesionálů udávají standard pro ostatní. Díky mnoha jedinečným vlastnostem, získaným díky průběžnému vývoji, je náš široký sortiment odolných a spolehlivých dlát schopen bez problémů zvládnout i ty nejkomplicovanější a nejnáročnější úkoly.

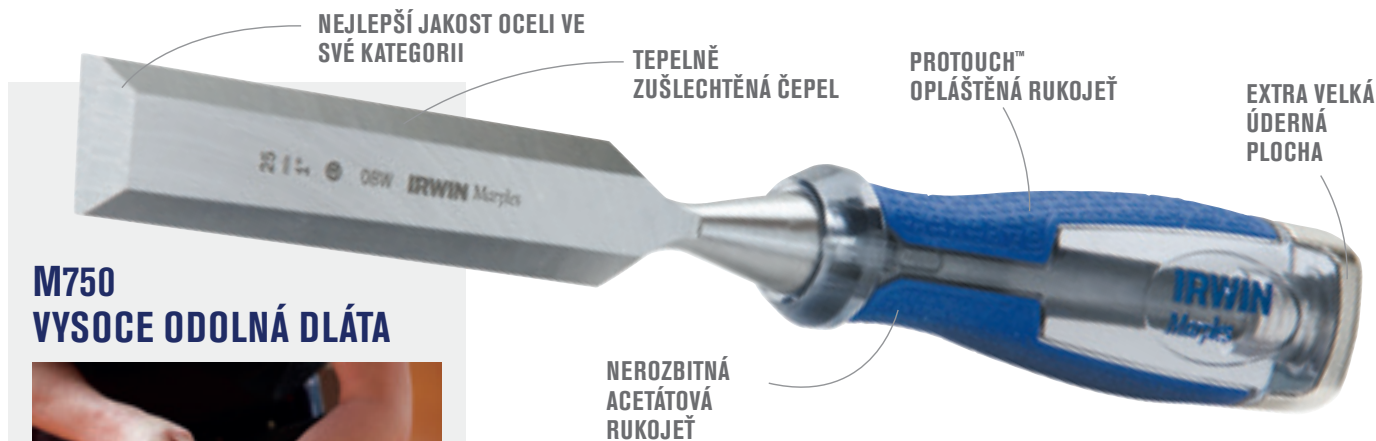

M750 VYSOCE ODOLNÁ DLÁTA



- 1. NEJLEPŠÍ JAKOST OCELI VE SVÉ KATEGORII**
Břit je ostřejší a déle vydrží
- 2. TEPELNĚ ZUŠLECHTĚNÁ ČEPEL**
Pro dlouhou životnost dláta
- 3. PLNĚ KOVANÉ OCELOVÉ JÁDRO**
Zlepšuje přenos energie z rukojeti na ostří

- 4. OPLÁŠTĚNÁ RUKOJEŤ PROTOUCH™**
Pro vyšší pohodlí
- 5. NEROZBITNÁ ACETÁTOVÁ RUKOJEŤ**
Pro vynikající odolnost
- 6. EXTRA VELKÁ ÚDERNÁ PLOCHA**
Umožňuje vést údery kladiva pod různými úhly

SAMOSTATNÁ DLÁTA M750



10501685



10503733

POLOŽKA Č.	POPIS	EAN	SKLADOVÉ BALENÍ	REGÁLOVÉ BALENÍ
10501671	M750, 3 mm	0734442201250	48	4
10501673	M750, 6 mm	0734442201151	48	4
10501675	M750, 10 mm	0734442201168	48	4
10501676	M750, 12 mm	5706915016765	48	4
10501679	M750, 15 mm	5706915016796	48	4
10501680	M750, 16 mm	0734442201267	48	4
10501683	M750, 20 mm	5706915016833	48	4
10501684	M750, 22 mm	5706915016840	48	4
10501685	M750, 25 mm	0734442201199	48	4
10501686	M750, 26 mm	5706915016864	48	4
10501688	M750, 30 mm	5706915016888	48	4
10501689	M750, 32 mm	0734442201205	48	4
10501690	M750, 35 mm	5706915016901	48	4
10501691	M750, 38 mm	0734442201212	24	2
10501693	M750, 51 mm	0734442201274	24	2

SADY DLÁT M750



10504711

POLOŽKA Č.	POPIS	EAN	SKLADOVÉ BALENÍ	REGÁLOVÉ BALENÍ
10504711	3dílná sada dlát 6 - 12 - 20 mm v etui	5706915047110	16	4
10504712	3dílná sada dlát 10 - 15 - 20 mm v etui	5706915047127	16	4
10503733	6dílná sada dlát 6 - 10 - 15 - 20 - 25 - 35 mm v dřevěném boxu	5706915037333	5	1

ROBUSTNĚJŠÍ DLÁTO M751

Robustnější dláto M751 má čepel obdélníkového průřezu. To znamená, že je pevnější a je možné ho používat k náročnější práci a sekání na čelní straně.



10501768

POLOŽKA Č.	POPIS	EAN	SKLADOVÉ BALENÍ	REGÁLOVÉ BALENÍ
10501768	M751, 1-1/8" / 28 mm	5706915017687	48	4

UNIVERZÁLNÍ DLÁTA S ÚDERNOU PLOCHOU MS500



10501708

SAMOSTATNÁ DLÁTA M500

POLOŽKA Č.	POPIS	EAN	SKLADOVÉ BALENÍ	REGÁLOVÉ BALENÍ
10501698	MS500, 6 mm	5706915016987	48	4
10501699	MS500, 8 mm	5706915016994	48	4
10501700	MS500, 10 mm	5706915017007	48	4
10501701	MS500, 12 mm	5706915017014	48	4
10501704	MS500, 15 mm	5706915017045	48	4
10501705	MS500, 16 mm	5706915017052	48	4
10503666	MS500, 18 mm	5706915036664	48	4
10501707	MS500, 20 mm	5706915017076	48	4
10503667	MS500, 22 mm	5706915036671	48	4
10501708	MS500, 25 mm	5706915017083	48	4
10501709	MS500, 26 mm	5706915017090	48	4
10501710	MS500, 30 mm	5706915017106	48	4
10503669	MS500, 32 mm	5706915036695	48	4
10503423	MS500, 35 mm	5706915034233	48	4
10503670	MS500, 38 mm	5706915036701	24	2
10503425	MS500, 51 mm	5706915034257	24	2

NEJLEPŠÍ JAKOST OCELI VE SVĚ KATEGORII
pro ostřejší břit s delší životností
TEPELNĚ ZUŠLECHTĚNÁ ČEPEL
pro dlouhou životnost dláta
RUKOJEŤ PROTOUCH pro vyšší pohodlí
ODOLNÁ RUKOJEŤ vydrží i nešetrné zacházení
řemeslníků
VELKÁ ÚDEROVÁ PLOCHA odolává úderům palicí



SADY DLÁT MS500

POLOŽKA Č.	POPIS	EAN	SKLADOVÉ BALENÍ	REGÁLOVÉ BALENÍ
10503836	3dílná sada dlát 10 - 15 - 20 mm v etui	5706915038361	16	4
10503429	5dílná sada dlát 6 - 10 - 15 - 20 - 25 mm v etui	5706915034295	16	8
10503876	5dílná sada dlát 6 - 10 - 16 - 20 - 26 mm v etui	5706915038767	16	8
10503431	6dílná sada dlát 6 - 10 - 12 - 16 - 20 - 26 mm v dřevěném boxu	5706915034318	5	1
10503541	6dílná sada dlát 6 - 10 - 15 - 20 - 25 - 35 mm v dřevěném boxu	5706915035414	5	1

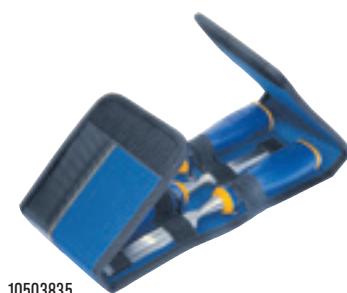

10503835



10503429



10503431

Marples®

DLÁTA SE ZKOSENÝM OKRAJEM M444 BLUE-CHIP



SAMOSTATNÁ DLÁTA M444

NEJLEPŠÍ JAKOST OCELI VE SVÉ KATEGORII
pro ostřejší břit s delší životností

TEPELNĚ ZUŠLECHTĚNÁ ČEPEL pro dlouhou životnost dláta

TVAROVANÁ RUKOJEŤ zlepšuje kontrolu

PEVNÁ RUKOJEŤ umožňuje pracovat ručně nebo s paličkou

POLOŽKA Č.	POPIS	EAN	SKLADOVÉ BALENÍ	REGÁLOVÉ BALENÍ
TM44418	M444, 3 mm	0734442196440	24	6
TM44414	M444, 6 mm	0734442196563	24	6
TM44438	M444, 10 mm	0734442196686	24	6
TM44412	M444, 13 mm	0734442196808	24	6
TM44458	M444, 16 mm	0734442196921	24	6
TM44434	M444, 19 mm	0734442197041	24	6
TM4441	M444, 25 mm	0734442197164	24	6
TM444114	M444, 32 mm	0734442197287	24	6
TM444112	M444, 38 mm	0734442197409	24	6
TM4442	M444, 51 mm	0734442201960	24	6

SADY DLÁT M444



TM444S6

POLOŽKA Č.	POPIS	EAN	SKLADOVÉ BALENÍ	REGÁLOVÉ BALENÍ
TM444S3	3dílná sada dlát 13 - 19 - 25 mm v blistru	0734442197508	16	4
TM444S4	4dílná sada dlát 6 - 13 - 19 - 25 mm v blistru	0734442197522	16	4
TM444S5	5dílná sada dlát 6 - 10 - 13 - 19 - 25 mm v blistru	0734442197645	16	4
TM444S6	6dílná sada dlát 6 - 10 - 13 - 19 - 25 - 32 mm v dřevěném boxu	0734442197652	5	1



TM444S3



TM444S4



TM444S5

SADA PRO OSTŘENÍ DLÁT



POLOŽKA Č.	POPIS	EAN	SKLADOVÉ BALENÍ	REGÁLOVÉ BALENÍ
10507932	3dílná sada pro ostření obsahuje brusný kámen, vodítko a olej	5706915079326	16	4

ÚHELNÍKY A POKOSNÍKY

Pokosníky jsou přesné nástroje, které se používají ke kontrole přesnosti a značení úhlů. Pravoúhlé úhelníky se používají ke kontrole a značení pravých úhlů.

PEVNÉ PRAVOÚHLÉ ÚHELNÍKY – METRICKÉ

POLOŽKA Č.	POPIS	EAN	SKLADOVÉ BALENÍ	REGÁLOVÉ BALENÍ
10503543	Pravoúhlý úhelník 250 mm	5706915035438	-	4
10503544	Pravoúhlý úhelník 300 mm	5706915035445	-	4
10503545	Pravoúhlý úhelník 350 mm	5706915035452	-	4

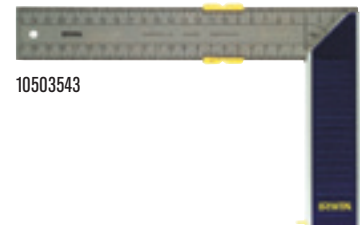

10503543

POKOSNÍKY – METRICKÉ

POLOŽKA Č.	POPIS	EAN	SKLADOVÉ BALENÍ	REGÁLOVÉ BALENÍ
10503546	Pokosník 250 mm	5706915035469	-	4
10503547	Pokosník 300 mm	5706915035476	-	4



10503546

POKOSNÍK - PALCOVÝ

POLOŽKA Č.	POPIS	EAN	SKLADOVÉ BALENÍ	REGÁLOVÉ BALENÍ
TM2226	Pokosník - mosaz a palisandr, 9"	0734442231844	48	4

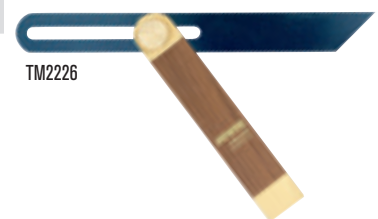

TM2226

ZÁKLADNÍ NÁŘADÍ PRO PRÁCI SE DŘEVEM

Tyto nástroje představují základní pomůcky potřebné v každé dílně či sadě nářadí. Všechny přispívají ke konečné podobě dřevěného výrobku a zajišťují jeho kvalitní zpracování.

POLOŽKA Č.	POPIS	EAN	SKLADOVÉ BALENÍ	REGÁLOVÉ BALENÍ
TM2153	Rejsek s jehlou vhodný na čepy a dlaby	0734442232322	24	4
TMR2049	Rejsek s jehlou	0734442231967	48	4



TM2153



Record®

HOBLÍKY A ŽELÍZKA

Za řadou hoblíků a želízek IRWIN® Record® stojí desítky let zkušeností, osvědčená konstrukce a vyspělé výrobní techniky.

KLASICKÉ HOBLÍKY

Hladíků slouží pro hlazení a finální povrchovou úpravu. Uběráky se používají pro předběžné opracování neotesaného dřeva a jsou to běžné pracovní nástroje pro úběr materiálu. Macky nebo spárovníky se používají pro úpravu hrubých partií a nerovností na dlouhých plochách před hlazením.



ROBUSTNÍ KOLÍK

ŽELÍZKO Z UHLÍKOVÉ OCELI OSTRÉ JAKO BŘITVA

JEMNÉ NASTAVENÍ

TĚLO HOBLÍKU Z VYSOCE JAKOSTNÍ ŠEDÉ SLITINY



1. VYSOKÁ KVALITA

Tělo z šedé litiny s přesně frézovanou pracovní plochou

2. OSTRÉ JAKO BŘITVA

Želízko z uhlíkové oceli

3. ROBUSTNÍ KOLÍK

Má tři tlakové body a mosaznou pojistnou matici pro pevné usazení želízka

4. JEMNÉ NASTAVENÍ

Ovládané mosaznou stavěcí maticí a boční nastavovací pákou



POLOŽKA Č.	POPIS	EAN	SKLADOVÉ BALENÍ	REGÁLOVÉ BALENÍ
T04	Hladík, 9-3/4" - 2" / 50 mm, dřevěná rukojeť	0734442053408	24	1
TSP4	Hladík, 9-3/4" - 2" / 50 mm, plastová rukojeť	0734442165729	48	4
T05	Uběrák, 14" - 2" / 50 mm, dřevěná rukojeť	0734442536482	24	1
TSP5	Uběrák, 14" - 2" / 50 mm, plastová rukojeť	0734442165910	48	4

FALCOVACÍ HOBLÍK

Falcovací hoblík (římsovník) má dvě polohy nože: jednu pro běžné hoblování polodrážek a přední polohu pro hoblování v rozích a obtížně přístupných místech.



POLOŽKA Č.	POPIS	EAN	SKLADOVÉ BALENÍ	REGÁLOVÉ BALENÍ
T778	Římsovník délka 8-1/2" pro polodrážky do 1-1/2" / 38 mm	0734442559252	12	1

JEDNORUČNÍ HOBLÍKY

Jednoruční hoblíky mají plně nastavitelnou hloubku řezu a velikost otvoru pro hrubování nebo jemné opracování. Jednoruční hoblík s nízkým úhlem je, kromě dřeva, určen speciálně pro práci s plasty, laminátem a dalšími umělými materiály.



POLOŽKA Č.	POPIS	EAN	SKLADOVÉ BALENÍ	REGÁLOVÉ BALENÍ
T06012	Jednoruční hoblík, 6" (42 mm) - 1-5/8" 12-1/2° - nízký úhel 20°	0734442552086	24	4
T0912	Jednoruční hoblík, 6" (42 mm) - 1-5/8" 12-1/2°	0734442548430	24	4

POŘÍZY - VLAŠTOVKY

Poříz se používá ke srážení hran a opracování složitějších tvarů – plochý pro konvexní plochy, zaoblený pro konkávní plochy.



POLOŽKA Č.	POPIS	EAN	SKLADOVÉ BALENÍ	REGÁLOVÉ BALENÍ
TA151	Plochý poříz, délka 10" / 54 mm	0734442056164	24	4
TA151R	Zaoblený poříz, délka 10" / 54 mm	0734442056287	24	4

NÁHRADNÍ ŽELÍZKA

POLOŽKA Č.	POPIS	EAN	SKLADOVÉ BALENÍ	REGÁLOVÉ BALENÍ
TSI238	Želízko, 2-3/8" / 60 mm pro 06, 07	0734442056645	24	6
T0220D	Želízko, 2-3/8" / 46 mm pro 09-1/2 a 060-1/2	0734442057963	24	1
T778D	Želízko, pro 778	0734442058809	24	1
TA151B	Želízko pro poříz, 2-1/8" / 54 mm	0734442058922	24	1



QUICK-GRIP®

V roce 1986 hledal Joe Sorensen, výrobce hydroplánů z Nebrasky v USA lepší způsob, jak přidržit kusy plechu, protože svěrky, které při práci používal, tenký ocelový plech poškozovaly.

Z dobrého nápadu na nový upínací nástroj se zrodila jednoruční svěrka s pistolovou rukojetí.

Tento revoluční nástroj byl rychle patentován a v roce 1989 byl uveden na trh v podobě kompletní řady svěrek se značkou QUICK-GRIP®. Řada výrobků se poté z modelu Original rozrostla o modely Micro, Mini, Handi a Quick-Change a nedávno i o svěrku XP.

Od uvedení na trh se řada IRWIN® Quick-Grip® stala světovou jedničkou v oboru jednoručních svěrek a průmyslovým standardem, který zcela změnil práci řemeslníků a výrazně zlepšil jejich možnosti a efektivitu.



Record®

Společnost byla založena roku 1898 v britském městě Sheffield v hrabství Jižní Yorkshire. Společnost Record Tools Factory začala okamžitě přispívat k dobré pověsti tohoto regionu, který je celosvětově známý výrobou vysoce kvalitní oceli a odlitků.

Značka Record® byla uvedena na trh v roce 1909 a ve 20. letech 20. století se už nabídka produktů rozšířila na svěráky, hoblíky, svěrky a hasáky, díky nimž společnost rychle rostla jak v Británii, tak i na zahraničních trzích.

V dnešní době značka IRWIN® Record® vyniká nad ostatními díky důrazu na tradiční hodnoty stanovené jejími zakladateli a vyrábí nástroje oceňované profesionálními řemeslníky pro jejich vysokou kvalitu a odolnost.



RYCHLOSVĚRKY



OCELOVÉ SVĚRKY



SVĚRÁKY



PŘEDSTAVENÍ NOVÉ GENERACE UPÍNACÍCH NÁSTROJŮ

Nová řada jednoručních stolařských svěrek IRWIN® QUICK-GRIP® umožňuje koncovým uživatelům ještě více zvýšit produktivitu práce. Nové svorky pro velké a střední zatížení jsou opatřeny tlačítkem Quick-Change™ pro rychlou přestavbu na rozpěrku a pro snadné použití s novou řadou příslušenství.

Toto nové příslušenství pro jednoruční stolařské svěrky IRWIN® QUICK-GRIP® zajišťuje ještě větší všestrannost a funkčnost jednoručním stolařským svěrkám – což umožňuje uživatelé UDĚLAT VÍCE S QUICK-GRIP™.

JEDNORUČNÍ SVĚRKY PRO VELKOU ZÁTĚŽ

TLAČÍTKO
QUICK-
CHANGE™

JEDNORUČNÍ SVĚRKY PRO VELKOU ZÁTĚŽ

Jednoruční svěrka IRWIN® QUICK-GRIP® pro velkou zátěž rovnoměrně rozloží trvalý upínací tlak až 272 kg (600 lb) a patří mezi nejsilnější dostupné jednoruční svěrky. Je ideální pro náročné aplikace, např. montáže, bourací práce a hrubé klížení.



VYJÍMATELNÉ
NAKLÁPĚCÍ ČELISTI
A ŠETRNÉ PODLOŽKY

TEPELNĚ ZUŠLECHTĚNÝ "I"
PROFIL Z UHLÍKOVÉ OCELI
S POVRCHOVOU ÚPRAVOU
ČERNĚNÍM

NASTAVITELNÁ
PATKA

JEDNORUČNÍ SPOUŠŤ
QUICK-RELEASE

1. TLAČÍTKO QUICK-CHANGE™

Umožňuje snadné vyjmutí čelisti při montáži příslušenství nebo přeměně na rozpěrku

2. VYJÍMATELNÉ NAKLÁPĚCÍ ČELISTI A ŠETRNÉ PODLOŽKY

Rovné dosedací plochy zajišťují rovnoměrné rozložení upínací síly

3. JEDNORUČNÍ SPOUŠŤ QUICK-RELEASE

Konstrukce rukojeti a spoušti umožňuje snadné ovládání jednou rukou

4. TEPELNĚ ZUŠLECHTĚNÝ "I" PROFIL Z UHLÍKOVÉ OCELI S POVRCHOVOU ÚPRAVOU ČERNĚNÍM

Snese větší tlak a méně se ohýbá a prohýbá, což přispívá k vynikající odolnosti

5. NASTAVITELNÁ PATKA

Zlepšuje podporu svěrky, která tak může spočívat kolmo na stole nebo pracovní ploše

272 kg

TRVALÁ UPÍNACÍ SÍLA

POLOŽKA Č.	POPIS	KAPACITA ROZPÍNÁNÍ	VÝŠKA ČELISTÍ	EAN	SKLADOVÉ BALENÍ	REGÁLOVÉ BALENÍ
10505942	150mm (6") svěrka/rozpěrka pro velkou zátěž	235 mm - 378 mm 9-1/4" - 14-7/8"	92 mm / 3-5/8"	5706915059427	-	2
10505943	300mm (12") svěrka/rozpěrka pro velkou zátěž	235 mm - 530 mm 9-1/4" - 20-7/8"	92 mm / 3-5/8"	5706915059434	-	2
10505944	450mm (18") svěrka/rozpěrka pro velkou zátěž	235 mm - 683 mm 9-1/4" - 26-7/8"	92 mm / 3-5/8"	5706915059441	-	2
10505945	600mm (24") svěrka/rozpěrka pro velkou zátěž	235 mm - 835 mm 9-1/4" - 32-7/8"	92 mm / 3-5/8"	5706915059458	-	2
10505946	900mm (36") svěrka/rozpěrka pro velkou zátěž	235 mm - 1140 mm 9-1/4" - 44-7/8"	92 mm / 3-5/8"	5706915059465	-	2
10505947	1250mm (50") svěrka/rozpěrka pro velkou zátěž	235 mm - 1496 mm 9-1/4" - 58-7/8"	92 mm / 3-5/8"	5706915059472	-	2



10505942

QUICK-GRIP®

JEDNORUČNÍ SVĚRKY PRO STŘEDNÍ ZÁTĚŽ

Tlačítko QUICK-CHANGE™

VYJÍMATELNÉ NAKLÁPĚCÍ ČELISTI A ŠETRNÉ PODLOŽKY

TEPELNĚ ZUŠLECHTĚNÝ "I" PROFIL Z UHLÍKOVÉ OCELI S POVRCHOVOU ÚPRAVOU ČERNĚNÍM

JEDNORUČNÍ SPOUŠŤ QUICK-RELEASE

JEDNORUČNÍ SVĚRKY PRO STŘEDNÍ ZÁTĚŽ

Jednoruční svěrka IRWIN® QUICK-GRIP® pro střední zátěž rovnoměrně rozloží trvalý upínací tlak až 136 kg (300 lb). Je ideální pro provizorní přidržení a rychlé upínání

- 1. TLAČÍTKO QUICK-CHANGE™**
Umožňuje snadné vyjmutí čelisti při montáži příslušenství nebo přeměně na rozpěrku
- 2. VYJÍMATELNÉ NAKLÁPĚCÍ ČELISTI A ŠETRNÉ PODLOŽKY**
Rovné dosedací plochy zajišťují rovnoměrné rozložení upínací síly
- 3. JEDNORUČNÍ SPOUŠŤ QUICK-RELEASE**
Konstrukce rukojeti a spoušti umožňuje snadné ovládání jednou rukou
- 4. TEPELNĚ ZUŠLECHTĚNÝ "I" PROFIL Z UHLÍKOVÉ OCELI S POVRCHOVOU ÚPRAVOU ČERNĚNÍM**
Snese větší tlak a méně se ohýbá a prohýbá, což přispívá k vynikající odolnosti

136 kg
TRVALÁ UPÍNACÍ SÍLA



POLOŽKA Č.	POPIS	KAPACITA ROZPÍNÁNÍ	VÝŠKA ČELISTÍ	EAN	SKLADOVÉ BALENÍ	REGÁLOVÉ BALENÍ
T506QCEL7	150mm (6") svěrka/rozpěrka pro střední zátěž	200 mm - 340 mm 7-7/8" - 13-3/8"	81 mm / 3-3/16"	5706915000061	-	5
T512QCEL7	300mm (12") svěrka/rozpěrka pro střední zátěž	200mm - 590mm 7-7/8" - 19-3/8"	81 mm / 3-3/16"	5706915000078	-	5
T518QCEL7	450mm (18") svěrka/rozpěrka pro střední zátěž	200 mm - 645 mm 7-7/8" - 25-3/8"	81 mm / 3-3/16"	5706915000085	-	5
T524QCEL7	600mm (24") svěrka/rozpěrka pro střední zátěž	200 mm - 795 mm 7-7/8" - 31-3/8"	81 mm / 3-3/16"	5706915000092	-	5
T536QCEL7	900mm (36") svěrka/rozpěrka pro střední zátěž	200 mm - 1120 mm 7-7/8" - 43-3/8"	81 mm / 3-3/16"	5706915000108	-	5

JEDNORUČNÍ SVĚRKY MINI



T5412EL7

POLOŽKA Č.	POPIS	VÝŠKA ČELISTÍ	EAN	SKLADOVÉ BALENÍ	REGÁLOVÉ BALENÍ
T546EL7	Svěrka Mini 150 mm (6")	2-7/16" / 62 mm	5715110790585	-	5
T5462EL7	Svěrka Mini 150 mm (6") - sada 2 ks	2-7/16" / 62 mm	5715110790592	-	5
T5412EL7	Svěrka Mini 300 mm (12")	2-7/16" / 62 mm	5715110790622	-	5
T54122EL7	Svěrka Mini 300 mm (12") - sada 2 ks	2-7/16" / 62 mm	5715110790639	-	5

ROVNOMĚRNĚ ROZLOŽÍ TRVALÝ UPÍNAČÍ TLAK AŽ 63 kg (140 lb)
IDEÁLNÍ PRO MALÁ ZATÍŽENÍ NAPŘ. PŘI opracování dřeva a rozmanitých menších projektech
ŠETRNÉ PLOCHÉ PODLOŽKY chrání povrch obrobku před poškozením
JEDNORUČNÍ SPOUŠŤ QUICK-RELEASE™

JEDNORUČNÍ SVĚRKA MICRO



T53006EL7

POLOŽKA Č.	POPIS	VÝŠKA ČELISTÍ	EAN	SKLADOVÉ BALENÍ	REGÁLOVÉ BALENÍ
T53006EL7	Svěrka Micro 115 mm (4,5")	1-3/16" / 30 mm	5715110790547	-	10
T530062EL7	Svěrka Micro 115 mm (4,5") - sada 2 ks	1-3/16" / 30 mm	5715110801021	-	5

SPECIÁLNĚ NAVRŽENÁ pro domácí a hobby použití s upínacím tlakem 15 kg (35 lb)
IDEÁLNÍ PRO JEMNÉ PRÁCE vyžadující nízký upínací tlak
ŠETRNÉ PLOCHÉ PODLOŽKY chrání povrch obrobku před poškozením
JEDNORUČNÍ SPOUŠŤ QUICK-RELEASE™

SVĚRKY HANDI

Odolný západkový mechanismus zajišťuje proměnný upínací tlak až 20 kg (44 lb). Spoušť Quick-Release umožňuje rychlé a jednoduché nastavení čelistí a jejich uvolnění. Ideální svěrka pro práce v dílně, domácnosti nebo na zahradě. Čelisti speciální konstrukce udrží i obrobky nepravidelného tvaru.

POLOŽKA Č.	POPIS	HLOUBKA HRDLA	EAN	SKLADOVÉ BALENÍ	REGÁLOVÉ BALENÍ
T59100ECD	Svěrka Handi 38 mm (1-1/4")	1-1/2" / 38 mm	0038548591001	-	20
T59200ECD	Svěrka Handi 50 mm (2")	2" / 50 mm	0038548592008	-	12
T59400ECD	Svěrka Handi 100 mm (4")	4" / 100 mm	0038548594002	-	10



T59200ECD

PRUŽINOVÉ SVĚRKY

Vyspělá konstrukce z pryskyřice zajišťuje pevnost a odolnost. Ideální pro jednoduché a pohodové upínání řemeslných výrobků menší silou.

POLOŽKA Č.	POPIS	HLOUBKA HRDLA	EAN	SKLADOVÉ BALENÍ	REGÁLOVÉ BALENÍ
T58100EL7	Pružinová svěrka 25 mm (1")	1-1/2" / 38 mm	0038548581019	50	10
T58200EL7	Pružinová svěrka 50 mm (2")	2" / 50 mm	0038548582016	50	10
T58300EL7	Pružinová svěrka 75 mm (3")	3" / 75 mm	0038548582016	25	5



T58200EL7

NÁHRADNÍ PODLOŽKY

POLOŽKA Č.	POPIS	EAN	SKLADOVÉ BALENÍ	REGÁLOVÉ BALENÍ
1826576	Podložky XP, 2 ks v sadě (dřívější model svěrky HD)	0038548998640	-	5
1826578	Náhradní podložky Mini, 4 ks v sadě	0038548998664	-	5
1826579	Náhradní podložky Handi, 6 ks v sadě	0038548998671	-	5



1826576



QUICK-GRIP®

PŘÍSLUŠENSTVÍ K JEDNORUČNÍM SVĚRKÁM

Jednoruční svěrky IRWIN® QUICK-GRIP® jsou navrženy tak, aby byly kompatibilní s řadou příslušenství k jednoručním svěrkám IRWIN®. Tabulka níže shrnuje, které příslušenství se hodí pro různé generace jednoručních svěrek IRWIN® QUICK-GRIP®.

DO MORE WITH QUICK-GRIP®



Upínací tlak na širší plochu



Upínání rohů



Upínání ke stolu

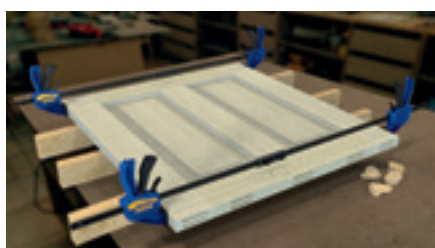

Spojování (střední zatížení)



Spojování (velké zatížení)



Rovnoběžné upínání

SPOJKY



POLOŽKA Č.	POPIS	INFORMACE K POUŽITÍ	EAN	SKLADOVÉ BALENÍ	REGÁLOVÉ BALENÍ
1988920	Svěrková spojka pro střední zátěž	Ke spojení ramen dvou kratších jednoručních svěrek a vytvoření jedné delší svěrky	5706919889204	40	5
1988931	Svěrková spojka pro velkou zátěž		5706919889310	40	5

PŘÍDRŽNÝ PŘÍPRAVEK



POLOŽKA Č.	POPIS	INFORMACE K POUŽITÍ	EAN	SKLADOVÉ BALENÍ	REGÁLOVÉ BALENÍ
1988932	Přidržený přípravek	Přemění jednoruční svěrku na stolní svěrku	5706919889327	40	5





ROHOVÁ SVĚRKA

POLOŽKA Č.	POPIS	INFORMACE K POUŽITÍ	EAN	SKLADOVÉ BALENÍ	REGÁLOVÉ BALENÍ
1988935	Podložky pro rohovou svěrku	Přemění jednoruční svěrku na rohovou svěrku pro snadné upínání pravých úhlů	5706919889358	40	5



1988935

PRŮVODCE VÝBĚREM PŘÍSLUŠENSTVÍ

Kat. č.	Příslušenství	 Střední zatížení	 Velké zatížení	 Quick-Change	 XP
1988920	Svěrková spojka pro střední zátěž	✓		✓	
1988931	Svěrková spojka pro velkou zátěž		✓		✓
1988932	Přidrzný přípravek	✓	✓	✓	✓
1988935	Podložky pro rohovou svěrku	✓	✓		



QUICK-GRIP®

PRŮVODCE VÝBĚREM UPÍNACÍCH NÁSTROJŮ

SVĚRKY A SPECIFIKACE	JEDNORUČNÍ SVĚRKY				PRUŽINOVÉ SVĚRKY / HANDI	
	MICRO	MINI	STŘEDNÍ ZÁTĚŽ	VELKÁ ZÁTĚŽ	SVĚRKA HANDI	PRUŽINOVÁ SVĚRKA
Přidrzná síla:	15 kg / 35 lb	63 kg / 140 lb	136 kg / 300 lb	272 kg / 600 lb	20-40 kg	15-30 kg
Kapacita svěrky:	115 mm	150 - 300 mm	150 - 900 mm	150 - 1250 mm	30 - 100 mm	30 - 75 mm
Výška čelistí/hloubka hrdla:	30 mm (1-3/16")	62 mm (2-7/16")	81 mm (3-3/16")	92 mm (3-5/8")	38 - 100 mm	30 - 75 mm
Kapacita rozpínání:	-	-	200 mm - 1120 mm (7-7/8" - 43-3/8")	235 mm - 1496 mm (9-1/4" - 58-7/8")	-	-
Kutilství a méně náročné upínání	●	●	◐		◐	○
Provizorní přidržení a rychlé upínání	●	●	●	●	◐	○
Ploché desky / klížení dřeva s pevnými hranami / upínání s velkým rozsahem				◐		
Nepravidelné tvary / různé povrchy spojování rohů			◐	◐		
Montáže / bourací práce / upínání s velkou zátěží			◐	●		

○ = Dobré ◐ = Lepší ● = Nejlepší



Record®

UPÍNÁNÍ S VELKOU ZÁTĚŽÍ

Svěrky IRWIN® Record® poskytují správné velikosti, vlastnosti a tlaky pro upínání s vysokou zátěží. Profesionálové získají upínací výkon, který potřebují k tomu, aby svou práci odvedli perfektně.

ZTUŽIDLA IRWIN® RECORD® PRO

PODLOŽKY Z TERMOPLASTICKÝCH ELASTOMERŮ (TPE)



TŘÍSLOŽKOVÁ RUKOJEŤ



POZINKOVANÝ "I" PROFIL



VYLEPŠENÝ VÝKON





- 1. PODLOŽKY Z TERMOPLASTICKÝCH ELASTOMERŮ (TPE)**
 Podložky zacvaknou na čelisti což brání jejich ztrátě. Současně brání vyklouznutí výrobku z čelistí a minimalizují stopy po upnutí.
- 2. TŘÍSLOŽKOVÁ RUKOJEŤ**
 Pro lepší přenos krouticího momentu a vyšší pohodlí než při použití dřevěné rukojeti
- 3. VYLEPŠENÝ VÝKON**
 Vylepšený tvar žebra čelisti zvyšuje pevnost při nižší hmotnosti a umožňuje svěrc stát ve vodorovné nebo svislé poloze
- 4. POZINKOVANÝ "I" PROFIL**
 Zvyšuje mechanickou pevnost, omezuje krut a brání korozi

POROVNÁNÍ SÍLY UPNUTÍ JEDNOTLIVÝCH ŘAD ZTUŽIDEL

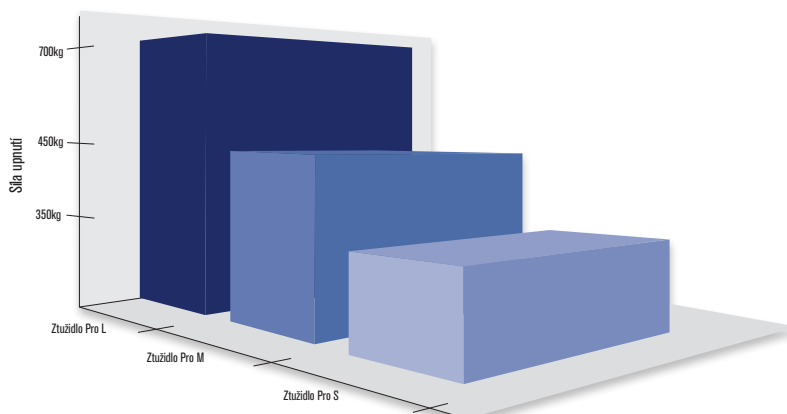

ZTUŽIDLA PRO M PRO STŘEDNÍ ZÁTĚŽ – UPÍNACÍ HLOUBKA 120 mm

Profil ramene 30 x 8 mm



450 kg

UPÍNACÍ SÍLA

POLOŽKA Č.	POPIS	KAPACITA SVĚRKY	EAN	SKLADOVÉ BALENÍ	REGÁLOVÉ BALENÍ
10503569	Ztužidlo Pro M, 300 mm	12" / 300 mm	5706915035698	-	4
10503570	Ztužidlo Pro M, 400 mm	16" / 400 mm	5706915035704	-	4
10503571	Ztužidlo Pro M, 600 mm	24" / 600 mm	5706915035711	-	4
10503572	Ztužidlo Pro M, 800 mm	32" / 800 mm	5706915035728	-	4
10503573	Ztužidlo Pro M, 1000 mm	40" / 1000 mm	5706915035735	-	4



10503569

ZTUŽIDLA PRO S PRO NÍZKOU ZÁTĚŽ – UPÍNACÍ HLOUBKA 80 mm

Profil ramene 25 x 6 mm



350 kg

UPÍNACÍ SÍLA

POLOŽKA Č.	POPIS	KAPACITA SVĚRKY	EAN	SKLADOVÉ BALENÍ	REGÁLOVÉ BALENÍ
10503564	Ztužidlo Pro S, 200 mm	8" / 200 mm	5706915035643	-	4
10503565	Ztužidlo Pro S, 300 mm	12" / 300 mm	5706915035650	-	4
10503566	Ztužidlo Pro S, 400 mm	16" / 400 mm	5706915035667	-	4
10503567	Ztužidlo Pro S, 600 mm	24" / 600 mm	5706915035674	-	4
10503568	Ztužidlo Pro S, 800 mm	32" / 800 mm	5706915035681	-	4



10503565



KOLEJNICOVÉ SVĚRKY ŘADY 136 A NÁHRADNÍ DÍLY

Tyto svěrky odolávají kroucení a deformacím při vysokém upínacím tlaku. Hlavice i posuvník jsou zaručeně nerozbitné. Posuvník je zajištěn pevným ocelovým kolíkem procházejícím jedním z otvorů v ocelovém ramenu. Ocelový hlavní šroub rychle a plynule vyvine tlak díky odolnému válcovanému závitů s rychlým posuvem. Posuvník a hlavice mají plochou spodní část, takže svěrka dokáže bez opory stát.



1000 kg
UPÍNAČÍ SÍLA

POLOŽKA Č.	POPIS	KAPACITA SVĚRKY	EAN	SKLADOVÉ BALENÍ	REGÁLOVÉ BALENÍ
T1365	Kolejnicová svěrka	42" / 1070 mm	0734442034087	-	1
T1366	Kolejnicová svěrka	48" / 1200 mm	0734442034209	-	1
T1367	Kolejnicová svěrka	54" / 1350 mm	0734442034322	-	1
T1369	Kolejnicová svěrka	66" / 1680 mm	0734442034445	-	1
T13611	Kolejnicová svěrka	78" / 1980 mm	0734442034568	-	1
TL1366	48" prodlužovací rameno (1220 mm)	-	0734442034681	-	1
T136D	Posuvník s kolíkem a řetízem	-	0734442046561	-	1

SVLAKOVACÍ SVĚRKY ŘADY 135 A NÁHRADNÍ DÍLY

Tyto svěrky pro vysokou zátěž mají průřez ramena 32 mm x 6 mm (1-1/4" x 1/4"). Posuvník i hlavice jsou zaručeně nerozbitné.



500 kg
UPÍNAČÍ SÍLA

POLOŽKA Č.	POPIS	KAPACITA SVĚRKY	EAN	SKLADOVÉ BALENÍ	REGÁLOVÉ BALENÍ
T1352	Svlakovací svěrka	24" / 610 mm	0734442033363	-	1
T1354	Svlakovací svěrka	36" / 915 mm	0734442033608	-	1
T1355	Svlakovací svěrka	42" / 1070 mm	0734442033721	-	1
T1356	Svlakovací svěrka	48" / 1220 mm	0734442033844	-	1
T1357	Svlakovací svěrka	54" / 1370 mm	0734442033851	-	1
T1359	Svlakovací svěrka	66" / 1980 mm	0734442033875	-	1
TL1354	Svlakovací svěrka, 36" prodlužovací rameno (915 mm)	-	0734442033967	-	1
T135D	Posuvník s kolíkem a řetízem	-	0734442045366	-	1
T135E	Kolík a řetízek	-	0734442045960	-	1

UPÍNAČÍ ČELISTI

Levnější alternativa k plnohodnotným svěrkám, kdy hlavu z šedé litiny a posuvník s ocelovým hlavním šroubem je možné upnout k dřevěnému hranolu tloušťky 25 mm (1"), šířky 38 mm (1-1/2") a libovolné délky.

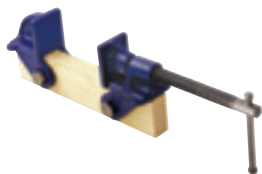

POLOŽKA Č.	POPIS	EAN	SKLADOVÉ BALENÍ	REGÁLOVÉ BALENÍ
TM130	Upínací čelisti, 1" x 1-1/2" / 25 x 38mm	0734442348078	-	6

ROHOVÉ SVĚRKY

Rohové svěrky IRWIN® Record® umožňují přesné upínání rohových dílů. Tyto svěrky mají dva zapuštěné otvory pro upevnění k dřevěnému hranolu, který pak lze upnout do čelistí stolního svěráku. Díky přesně frézovaným pracovním plochám a otevřené konstrukci jsou tyto svěrky jednoduše použitelné a umožňují snadný přístup při lepení či spojování hřebíky.



POLOŽKA Č.	POPIS	KAPACITA SVĚRKY	EAN	SKLADOVÉ BALENÍ	REGÁLOVÉ BALENÍ
TM140	Rohová svěrka 50 mm	2" / 50 mm	0734442028444	24	1
TM141	Rohová svěrka 100 mm	4-1/4" / 105 mm	0734442028404	24	1

G-SVĚRKY

G-svěrky IRWIN® Record® mají pevný rám s "I" profilem. Mají nastavitelnou ocelovou naklápěcí čelist, která pomáhá upnout nepravidelné předměty. Použití je rychlé a plynulé díky dvojitému, za studena válcovanému lichoběžníkovému závitu.

G-SVĚRKY ŘADY 121 PRO VELKOU ZÁTĚŽ – NEJSILNĚJŠÍ G-SVĚRKY

NAKLÁPĚCÍ
ČELIST

DVOJITÝ, ZA
STUDENA VÁLCOVANÝ
LICHOBĚŽNÍKOVÝ
ZÁVIT

BEZPEČNOSTNÍ
OCELOVÉ
VRATIDLO

ZÁPUSTKOVĚ KOVANÝ
OCELOVÝ RÁM

G-SVĚRKY ŘADY 121 PRO VELKOU ZÁTĚŽ

G-svěrky IRWIN® Record® pro velkou zátěž jsou doporučeny zejména pro kovoobrábění a dílenskou výrobu, kde je požadována značná upínací síla.



1. ZÁPUSTKOVĚ KOVANÝ OCELOVÝ RÁM

Zajišťuje pevnost a odolnost. Doporučen pro náročné kovoobrábění a dílenskou výrobu

2. NAKLÁPĚCÍ ČELIST

Pomáhá upnout nepravidelné předměty

3. DVOJITÝ, ZA STUDENA VÁLCOVANÝ LICHOBĚŽNÍKOVÝ ZÁVIT

Pro rychlejší a plynulejší použití

4. BEZPEČNOSTNÍ OCELOVÉ VRATIDLO

Ohne se dříve, než může dojít k přetížení svěrky

POLOŽKA Č.	POPIS	KAPACITA SVĚRKY	ZKUŠEBNÍ ZATÍŽENÍ	EAN	SKLADOVÉ BALENÍ	REGÁLOVÉ BALENÍ
T1214	G-svěrka pro velkou zátěž	4" / 100 mm	3200 kg	0734442031925	24	4
T1216	G-svěrka pro velkou zátěž	6" / 150 mm	4000 kg	0734442032045	12	1
T1218	G-svěrka pro velkou zátěž	8" / 200 mm	5770 kg	0734442032168	12	1
T12110	G-svěrka pro velkou zátěž	10" / 250 mm	6200 kg	0734442032281	6	1
T12112	G-svěrka pro velkou zátěž	12" / 300 mm	6800 kg	0734442032403	6	1
T1224	Velkokapacitní G-svěrka	4" / 100 mm	-	0734442030843	40	4

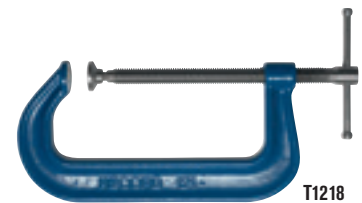

T1218

G-SVĚRKY ŘADY 119 PRO STŘEDNÍ ZÁTĚŽ

Svěrky IRWIN® Record® pro střední zátěž mají tenčí rám, který se dostane do úzkých rohů a stísněných prostorů, přesto jsou však velmi pevné a robustní.

POLOŽKA Č.	POPIS	KAPACITA SVĚRKY	EAN	SKLADOVÉ BALENÍ	REGÁLOVÉ BALENÍ
T1192	G-svěrka pro střední zátěž	2" / 50 mm	0734442030485	-	6
T1193	G-svěrka pro střední zátěž	3" / 75 mm	0734442030720	-	6
T1194	G-svěrka pro střední zátěž	4" / 100 mm	0734442000600	-	6
T1196	G-svěrka pro střední zátěž	6" / 150 mm	0734442041337	-	6



T1193

UNIVERZÁLNÍ G-SVĚRKY ŘADY 120

IRWIN® Record® 120 je nejoblíbenějším a široce používaným typem G-svěrky pro práci s kovem i dřevem.

POLOŽKA Č.	POPIS	KAPACITA SVĚRKY	EAN	SKLADOVÉ BALENÍ	REGÁLOVÉ BALENÍ
T1203	Univerzální G-svěrka	3" / 75 mm	0734442031086	72	4
T1204	Univerzální G-svěrka	4" / 100 mm	0734442031208	72	4
T1206	Univerzální G-svěrka	6" / 150 mm	0734442031321	60	4
T1208	Univerzální G-svěrka	8" / 200 mm	0734442031444	24	1
T12010	Univerzální G-svěrka	10" / 250 mm	0734442031567	24	1
T12012	Univerzální G-svěrka	12" / 300 mm	0734442031680	24	1



T1204



Record®

SVĚRÁKY A PŘÍSLUŠENSTVÍ

Svěráky IRWIN® Record® se staly standardem, s nímž se poměřují všechny ostatní svěráky. Jejich konstrukce, výběr materiálů a výrobní postupy staví velmi vysokou laťku, což pro koncového uživatele znamená bezpečnost, spolehlivost a vynikající přidanou hodnotu.

STROJAŘSKÝ SVĚRÁK – ŘADA SVĚRÁKŮ LIFETIME

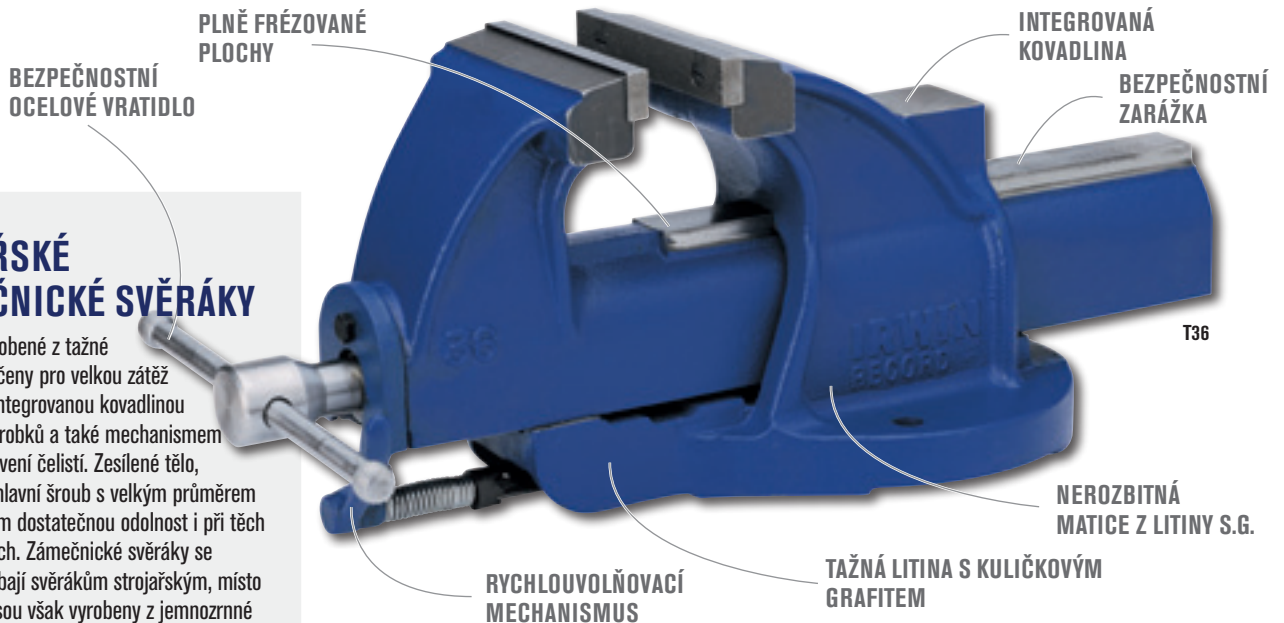

STROJAŘSKÉ A ZÁMEČNICKÉ SVĚRÁKY

Tyto svěráky vyrobené z tažné litiny SG jsou určeny pro velkou zátěž a jsou osazeny integrovanou kovadlinou pro tvarování obrobků a také mechanismem pro rychlé nastavení čelistí. Zesílené tělo, posuvná část a hlavní šroub s velkým průměrem zajišťují svěrákům dostatečnou odolnost i při těch nejtěžších úkolech. Zámečnické svěráky se konstrukcí podobají svěrákům strojařským, místo tažné litiny SG jsou však vyrobeny z jemnozrnné šedé litiny. K dispozici je také pestrá škála náhradních dílů.



1. TAŽNÁ LITINA S KULIČKOVÝM GRAFITEM

Materiál se značnou odolností proti nárazům zaručuje pevnost a dlouhou životnost (pouze strojařské svěráky)

2. BEZPEČNOSTNÍ ZARÁŽKA

Brání vyjetí posuvníku z těla svěráku

3. PLNĚ FRÉZOVANÉ PLOCHY

Na všech nosných částech v zájmu plynulého a bezproblémového použití

4. BEZPEČNOSTNÍ OCELOVÉ VRATIDLO

Ohne se dřive, než může dojít k přetížení svěráku

5. RYCHLOUVOLŇOVACÍ MECHANISMUS

Uvolňuje hlavní šroub a umožňuje rychlý pohyb posuvníku

6. NEROZBITNÁ MATICE Z LITINY S.G.

S možností výměny v případě opotřebení

7. INTEGROVANÁ KOVADLINA

Pro tvarování obrobků úderu

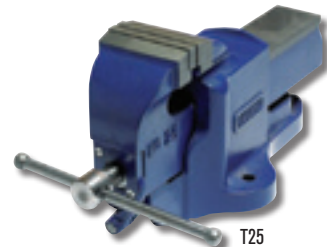
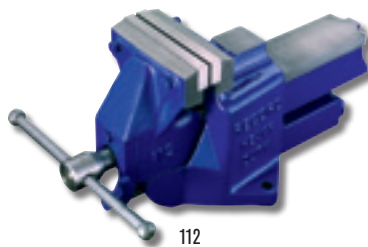
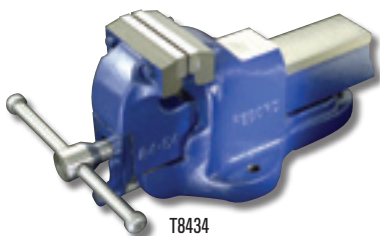

POLOŽKA Č.	POPIS	EAN	SKLADOVÉ BALENÍ	REGÁLOVÉ BALENÍ
T8434	Strojařský svěrák 4-1/2" / 115 mm**	0734442019442	42	1
T36	Strojařský svěrák 6" / 150 mm** (nepřavidelný tvar)	0734442019206	18	1
112	Strojařský svěrák 6" / 150 mm**	0734442019565	22	1
114ZR	Strojařský svěrák 8" / 205 mm**	0734442019688	22	1
23ZR	Zámečnický svěrák 4-1/2" / 115 mm	0734442001089	28	1
T25	Zámečnický svěrák 6" / 150 mm	0734442001201	22	1

Náhradní díly najdete na adrese www.2helpu.com. Podrobnosti najdete na straně 89

** Tvárná litina s kuličkovým grafitem (S.G.) je pevná a houževnatá, svými vlastnostmi se podobá oceli a je prakticky nerozbitná. Svěráky pro velkou zátěž vyrobené z tohoto materiálu jsou schopné snášet tvrdší zacházení než běžné svěráky.

Record®

RYCHLE NASTAVITELNÝ SVĚRÁK UNIVERZÁLNÍ / PRO STŘEDNÍ ZÁTĚŽ

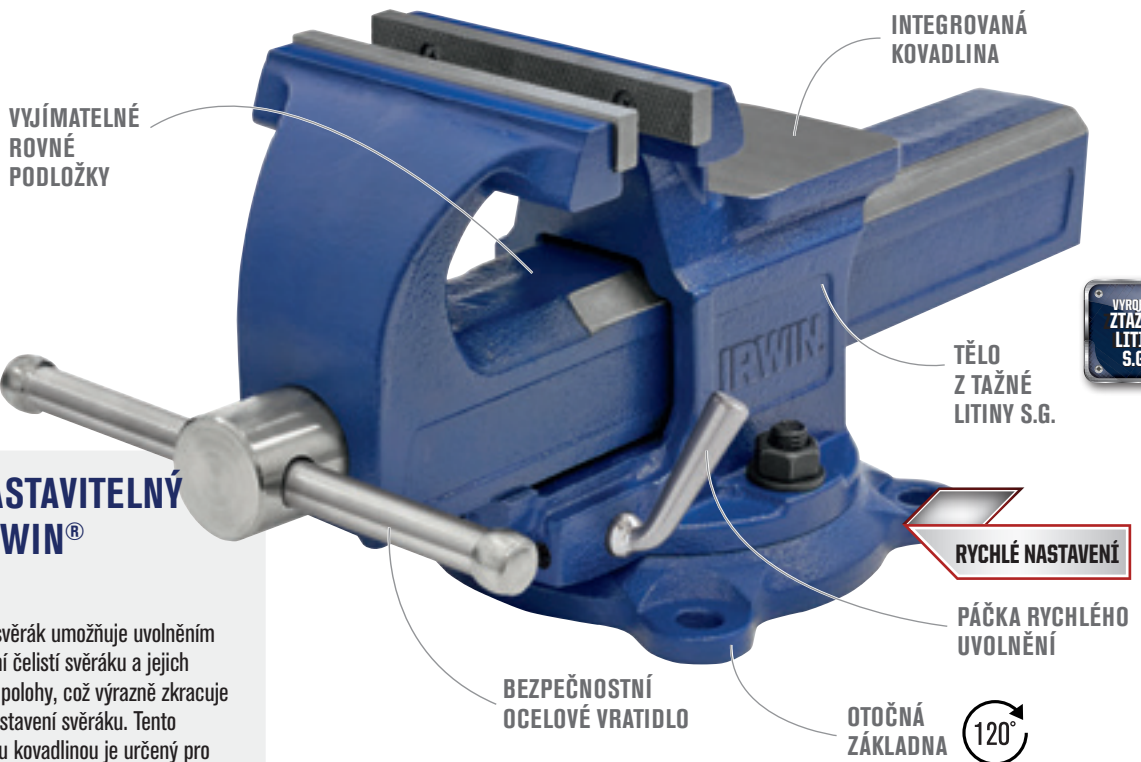

RYCHLE NASTAVITELNÝ SVĚRÁK IRWIN® RECORD®

Rychle nastavitelný svěrák umožňuje uvolněním páčky rychlé povolání čelistí svěráku a jejich návrat do uzamčené polohy, což výrazně zkracuje dobu potřebnou k nastavení svěráku. Tento svěrák s integrovanou kovadlinou je určený pro univerzální použití při upínání pod střední zátěží a pro činnosti, které vyžadují časté upínání a střídání různých materiálů.



1. FUNKCE RYCHLÉHO UVOLNĚNÍ

Páčka pro rychlé uvolnění a nastavení zvyšuje produktivitu

2. TĚLO Z TAŽNÉ LITINY S.G.

Zaručuje pevnost a dlouhou životnost

3. OTOČNÁ ZÁKLADNA

Tři upevňovací body a možnost otáčení o 120° kvůli variabilitě umístění obrobků

4. BEZPEČNOSTNÍ OCELOVÉ VRATIDLO

Ohne se dřívě, než může dojít k přetížení svěráku

5. INTEGROVANÁ KOVADLINA

Pro tvarování obrobků údery

6. BEZPEČNOSTNÍ ZARÁŽKA

Brání vyjetí posuvníku z těla svěráku



1978272

POLOŽKA Č.	POPIS	EAN	SKLADOVÉ BALENÍ	REGÁLOVÉ BALENÍ
1978271	Rychle nastavitelný svěrák 4" / 100 mm	5706919782710	1	1
1978272	Rychle nastavitelný svěrák 5" / 125 mm	5706919782727	1	1

MECHANICKÝ SVĚRÁK – ŘADA PRO VELKOU ZÁTĚŽ

KALENÉ
OCELOVÉ
PODLOŽKY

BEZPEČNOSTNÍ
OCELOVÉ VRATIDLO

BEZPEČNOSTNÍ
ZARÁŽKA

MECHANICKÝ SVĚRÁK IRWIN® RECORD®

Pevný a robustní svěrák s tělem a posuvnou čelistí odlitými z jemnozrnné šedé litiny, která je na všech třecích plochách ofrézována kvůli spolehlivému a snadnému použití. Čelisti, rukojeť a hlavní šroub jsou ocelové, přičemž hlavní šroub má dvojitý válcovaný lichoběžníkový závit za účelem zrychlení chodu čelistí mezi polohou úplného otevření a sevření s minimem otáčení vratidla. Mechanický svěrák je nejpoužívanějším z řady svěráků IRWIN® Record®. K dispozici je kompletní sortiment náhradních dílů.



DVOJITÝ ZA STUDENA
VÁLCOVANÝ
LICHOBĚŽNÍKOVÝ ZÁVIT

TĚLO A POSUVNÁ
ČELIST Z JEMNOZRNÉ
ŠEDÉ LITINY

NEROZBITNÁ
MATICE Z TAŽNÉ
LITINY S.G.

- 1. TĚLO A POSUVNÁ ČELIST Z JEMNOZRNÉ ŠEDÉ LITINY**
Odlitek ofrézovaný na všech třecích plochách pro spolehlivé a snadné použití
- 2. BEZPEČNOSTNÍ ZARÁŽKA**
Brání vyjetí posuvníku z těla svěráku
- 3. KALENÉ OCELOVÉ PODLOŽKY**
Prodlužují životnost čelistí a jsou vyměnitelné
- 4. NEROZBITNÁ MATICE Z TAŽNÉ LITINY S.G.**
S možností výměny v případě opotřebení
- 5. BEZPEČNOSTNÍ OCELOVÉ VRATIDLO**
Ohne se dřívě, než může dojít k přetížení svěráku
- 6. DVOJITÝ ZA STUDENA VÁLCOVANÝ LICHOBĚŽNÍKOVÝ ZÁVIT**
Pro rychlejší a plynulejší použití

POLOŽKA Č.	POPIS	EAN	SKLADOVÉ BALENÍ	REGÁLOVÉ BALENÍ
1ZR	Mechanický svěrák č. 1, 3" / 75 mm	0734442000129	144	1
3	Mechanický svěrák č. 3, 4" / 100 mm	0734442000488	60	1
4ZR	Mechanický svěrák č. 4, 4-1/2" / 115 mm	0734442000501	40	1
5	Mechanický svěrák č. 5, 5" / 125 mm	0734442000723	40	1
6	Mechanický svěrák č. 6, 6" / 150 mm	0734442000846	32	1
8ZR	Mechanický svěrák č. 8, 8" / 205 mm	0734442000969	24	1



DÍLENSKÝ SVĚRÁK – PRO STŘEDNÍ ZÁTĚŽ

Masivní a odolné tělo i pohyblivá čelist svěráku jsou odlity z jemnozrnné šedé litiny a jejich veškeré třecí plochy jsou opracovány tak, aby byl zaručen spolehlivý a plynulý provoz. Čelisti, rukojeť a hlavní šroub jsou ocelové, přičemž šroub je osazen válcovaným dvojitým lichoběžníkovým závitem pro zrychlení pohybu čelistí od úplného sevření k úplnému rozevření s minimem otáček vratidla. Tento kompaktní svěrák s kovadlinou je speciálně určen pro středně náročné dílenské využití, a to jak v dílnách profesionálních řemeslníků, tak nadšených domácích kutilů, kteří potřebují kompaktní svěrák se silným sevřením, bezpečnostními prvky a kvalitní povrchovou úpravou.

POLOŽKA Č.	POPIS	EAN	SKLADOVÉ BALENÍ	REGÁLOVÉ BALENÍ
10507771	Dílenský svěrák s kovadlinou, 3-1/8" / 80 mm	5706915077711	1	1
T41211000	Dílenský svěrák s kovadlinou, 1-1/4" / 100 mm	0734442000204	105	1
T3TON3VS	Dílenský svěrák s kovadlinou, otočná základna, 1-1/4" / 100 mm	0734442000310	60	1
4935505	Multifunkční dílenský svěrák s kovadlinou, otočná základna, 5" / 125 mm	0038548989990	40	1
T6TON6VS	Dílenský svěrák s kovadlinou, otočná základna, 1-1/6" / 150 mm	0734442000860	40	1

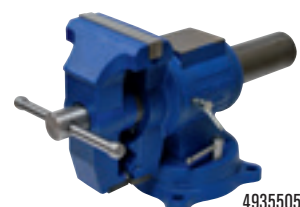

4935505

Record®

RYCHLE STAVITELNÉ PROFESIONÁLNÍ SVĚRÁKY PRO PRÁCI SE DŘEVEM

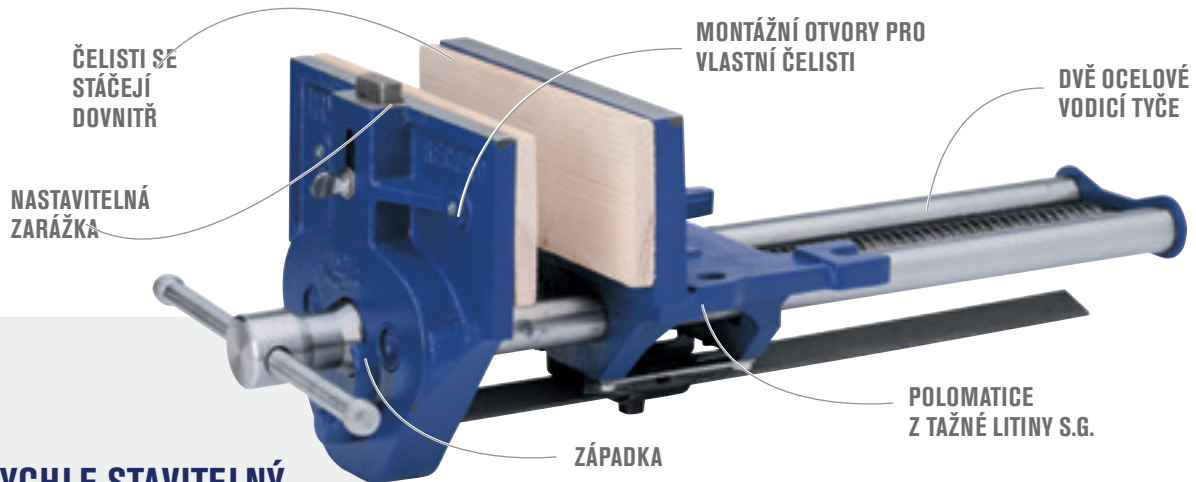

RYCHLE STAVITELNÝ SVĚRÁK IRWIN® RECORD®

Stisknutím západky lze rychle stavitelný svěrák rozevřít i sevřít bez použití hlavního šroubu. Je tak možné rychle vyměňovat velké i malé obrobky. Po uvolnění západky se mechanismus vrátí do normální polohy pro jemné nastavení. Je to ideální doplněk do strojařské dílny nebo nástrojárny. Slouží k upínání a přidržení dřevěných obrobků.

- DVĚ OCELOVÉ VODICÍ TYČE**
Snižují opotřebení a zaručují plynulý rovnoběžný posuv
- ČELISTI SE STÁČEJÍ DOVNITŘ**
Při utahování vyvíjejí rovnoměrnou upínací sílu v celé ploše obrobku
- NASTAVITELNÁ ZARÁŽKA**
Používá se ve spojení se zarážkami osazenými do desky stolu
- MONTÁŽNÍ OTVORY PRO VLASTNÍ ČELISTI**
Můžete namontovat dřevěné čelisti podle vlastního výběru na ochranu obrobku
- ZÁPADKA**
Stisknutím západky lze rychle stavitelný svěrák rozevřít i sevřít bez použití hlavního šroubu. Je tak možné rychle vyměňovat velké i malé obrobky
- POLOMATICE Z TAŽNÉ LITINY S.G.**
Pro dlouhou životnost a odolnost, navíc ji lze v případě opotřebení vyměnit



T5212ED

POLOŽKA Č.	POPIS	EAN	SKLADOVÉ BALENÍ	REGÁLOVÉ BALENÍ
T52ED	Svěrák pro práci se dřevem - rychle stavitelný 7"/175 mm	0734442030249	60	1
T5212ED	Svěrák pro práci se dřevem - rychle stavitelný 9"/230 mm	0734442030362	32	1
T53ED	Svěrák pro práci se dřevem - rychle stavitelný 10-1/2"/265 mm	0734442030010	24	1

HOBLICOVÝ SVĚRÁK

Plnohodnotné dílenské svěráky vyráběné ve třech variantách podle kapacity jsou určeny k montáži na ponk. Jejich tělo a přední podložka z šedé litiny jsou přesně strojově obrobena tak, aby vedly dvě pevné ocelové vodicí tyče, zajišťující plynulý a dokonale rovnoběžný posuv bez vybočování či křížení.



T52PD

POLOŽKA Č.	POPIS	EAN	SKLADOVÉ BALENÍ	REGÁLOVÉ BALENÍ
T52PD	Svěrák pro práci se dřevem - hoblicový 7"/175 mm	0734442047889	60	1
T5212PD	Svěrák pro práci se dřevem - hoblicový 9"/230 mm	0734442047896	32	1
T53PD	Svěrák pro práci se dřevem - hoblicový 10-1/2"/265 mm	0734442030133	24	1

SVĚRÁK PRO PRÁCI SE DŘEVEM

Lehký svěrák pro začínajícího truhláře nebo domácího kutila. Jde o robustní výrobek vhodný pro profesionála, který potřebuje kompaktní svěrák pro menší práce. Je určen ke standardní montáži pod pracovní stůl takže čelisti jsou v rovině s deskou stolu. TV150B je dodáván se svěrkou pro připevnění k desce stolu.



TV150B

POLOŽKA Č.	POPIS	EAN	SKLADOVÉ BALENÍ	REGÁLOVÉ BALENÍ
TV149B	Svěrák pro práci se dřevem 6"/150 mm	0734442029656	-	1
TV150B	Svěrák pro práci se dřevem se stolní svěrkou 6"/150 mm	0734442029779	-	1
TV175B	Svěrák pro práci se dřevem 7"/175 mm	0734442029885	-	1

STOLNÍ SVĚRÁK

Ideální přenosný svěrák pro kutily a modeláře. Vestavěná svěrka dovoluje snadné a rychlé upnutí k běžnému i pracovnímu stolu nebo jiné pracovní ploše. Pod rovnoběžnými čelistmi se nacházejí čelisti pro upnutí trubek. Na zadní straně těla se nachází také praktická kovadlina.

POLOŽKA Č.	POPIS	EAN	SKLADOVÉ BALENÍ	REGÁLOVÉ BALENÍ
TV75B	Stolní svěrák 3" / 75 mm	0734442001690	-	1



TV75B

SVĚRÁK KE STOJANOVÉ VRTAČCE

Kvalita a přesnost jsou charakteristickými rysy svěráku ke stojanovým vrtačkám IRWIN® Record®, který je ideálním doplňkem do strojařské dílny nebo nástrojárny. Určen k použití se stojanovými a sloupovými vrtačkami.

POLOŽKA Č.	POPIS	EAN	SKLADOVÉ BALENÍ	REGÁLOVÉ BALENÍ
T414	Svěrák pod vrtačku 4" / 100 mm	0734442001690	-	1



T414

OTOČNÉ ZÁKLADNY

Základny otočné v rozsahu 360 stupňů se používají k otáčení a aretaci svěráku v nejpohodlnějším úhlu.

POLOŽKA Č.	POPIS	EAN	SKLADOVÉ BALENÍ	REGÁLOVÉ BALENÍ
T1SB	Otočná základna, (svěrák č. 1)	0734442002888	-	1
T3SB	Otočná základna, (svěrák č. 3)	0734442003007	-	1
T4SB	Otočná základna, (svěráky č. 4 a 5)	0734442003120	-	1
T6SB	Otočná základna, (svěráky č. 6, 8, 25 a 36)	0734442003366	-	1
T843423SB	Otočná základna, (svěráky č. T8434 a 23ZR)	0734442019459	-	1



T1SB

FÍBROVÉ ČELISTI

Určen pro upnutí a ochranu předmětů z mědi, hliníku, mosazi a podobných měkkých kovů.

POLOŽKA Č.	POPIS	EAN	SKLADOVÉ BALENÍ	REGÁLOVÉ BALENÍ
FG3	Fibrové čelisti 3" / 75 mm	0734442001928	60	6
FG4	Fibrové čelisti 4" / 100 mm	0734442002161	60	6
FG412	Fibrové čelisti 4-1/2" / 115 mm	0734442002406	60	6
FG5	Fibrové čelisti 5" / 125 mm	0734442002529	60	6
FG6	Fibrové čelisti 6" / 150 mm	0734442002765	60	6

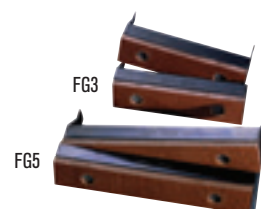

FG3

FG5

ŘETĚZOVÉ SVĚRÁKY NA TRUBKY

Řetězový svěrák na trubky zaručuje díky své odolné konstrukci velmi pevné sevření. Zápustkově kované, tepelně zušlechtnuté ocelové čelisti a řetěz z vysokotahné oceli jsou připevněné na těle z tažné litiny, které je prakticky nerozbitné. Díky ohebnému řetězu je svěrák kompaktní a pokud se právě nepoužívá, lze jej snadno uložit.

POLOŽKA Č.	POPIS	EAN	SKLADOVÉ BALENÍ	REGÁLOVÉ BALENÍ
T182C	Řetězový svěrák na trubky 1/4" - 4" / 6 - 100 mm	0734442143284	-	1
T183C	Řetězový svěrák na trubky 1/2" - 8" / 12 - 200 mm	0734442143406	-	1



T182C

KLOUBOVÉ SVĚRÁKY NA TRUBKY

Rám a základna kloubového svěráku na trubky jsou vyrobeny z tažné litiny S.G. s vysokou odolností vůči nárazům, která zaručuje jejich pevnost. Konstrukce je ideální pro rychlou a opakující se práci.

POLOŽKA Č.	POPIS	EAN	SKLADOVÉ BALENÍ	REGÁLOVÉ BALENÍ
T92C	Kloubový svěrák na trubky 1/8" - 2" / 3 - 50 mm	0734442143529	-	1
T9312C	Kloubový svěrák na trubky 1/8" - 3-1/2" / 3 - 90 mm	0734442143765	-	1



T9312C



ŠESTIHRANNÉ KLÍČE

Řada šestihranných klíčů Irwin Pro Comfort je osazena ergonomickými rukojetmi s ohledem na jednoduchý úchop a pohodlí. Šestihranné klíče Pro-Comfort vyráběné z vysokopevnostní chrom-vanadové oceli se vyznačují odolností, účinností a snadným použitím.



ŠESTIHRANNÉ KLÍČE



ŠESTIHRANNÉ KLÍČE

ŠESTIHRANNÉ KLÍČE S "T" RUKOJETÍ

Jsou vyrobeny z vysokopevnostní a trvanlivé chrom-vanadové oceli. Ergonomické provedení usnadňuje úchop, ovládání a působení kroutícího momentu. Frézovaný povrch hrotu zlepšuje zachycení a podržení šroubů. Speciální povrchová úprava zabraňuje oxidaci a korozi.



ProTouch GRIPS™

- 1. TEPELNĚ ZUŠLECHTĚNÁ CHROM-VANADOVÁ OCEL**
Tepečně zušlechtěná Cr-V ocel zaručuje vysokou pevnost a odolnost při dlouhodobém používání nástroje
- 2. FRÉZOVANÝ HROT**
Frézovaná špička hrotu pro lepší záběr a vedení šroubu
- 3. ERGNOMICKÁ RUKOJEŤ PROTOUCH™**
Pro pohodlí a lepší úchop při vyvíjení vyššího kroutícího momentu
- 4. OXIDACE**
Speciální povrchová úprava brání oxidaci a korozi

SADA ŠESTIHRANNÝCH KLÍČŮ S "T" RUKOJETÍ

POLOŽKA Č.	POPIS	EAN	SKLADOVÉ BALENÍ	REGÁLOVÉ BALENÍ
T10771	8dílná metrická sada 2,0, 2,5, 3,0, 4,0, 5,0, 6,0, 8,0, 10,0 mm	7897095029299	3	3



T10771

SADY "L" ZÁSTRČNÝCH KLÍČŮ V DRŽÁKU

Sady v odolných ABS držácích dostupné v různých velikostech nabízejí možnost praktického využití a kompaktního uspořádání nástrojů.

POLOŽKA Č.	POPIS	EAN	SKLADOVÉ BALENÍ	REGÁLOVÉ BALENÍ
T10757	10dílná metrická sada zástrčných 6hranných klíčů s kuličkou 1,5, 2,0, 2,5, 3,0, 4,0, 5,0, 6,0, 7,0, 8,0, 10,0 mm	7897095029152	-	6
T10758	10dílná sada zástrčných TORX klíčů T6, T7, T8, T10, T15, T20, T25, T27, T30, T40	7897095029169	-	6



T10756

NOŽOVÉ SADY ZÁSTRČNÝCH KLÍČŮ

Rozevírací sady šestihřanných klíčů a klíčů Torx IRWIN® jsou uloženy ve vysoce odolné rukojeti z polyamidu a sklolaminátu. Ergonomická pryžová rukojeť zajišťuje lepší pohodlí a snadnější použití.

POLOŽKA Č.	POPIS	EAN	SKLADOVÉ BALENÍ	REGÁLOVÉ BALENÍ
T10765	7dílná metrická sada zástrčných 6hranných klíčů 2,0, 2,5, 3,0, 4,0, 5,0, 6,0, 8,0 mm	7897095029237	-	6
T10767	8dílná sada zástrčných TORX klíčů T9, T10, T15, T20, T25, T27, T30, T40	7897095029251	-	6



T10765

ProTouch GRIPS™

ODLAMOVACÍ NOŽE A ČEPELE



BIMETALOVÉ ČEPELE



ODOLNÉ PROTI PRASKNUTÍ

LICHOBĚŽNÍKOVÉ ČEPELE PRO VĚTŠINU ŘEMESLNICKÝCH NOŽŮ

VYDRŽÍ 3KRÁT DÉLE*

BIMETALOVÉ ČEPELE BLUE

Bimetalová čepel vzniká svařením břitu z rychlořezné oceli s pružinovou ocelí, takže získává výhody obou druhů oceli: bezpečnost a delší životnost.

Bimetalové čepel IRWIN® Blue se za běžných pracovních podmínek nelámou, jsou bezpečnější a pomáhají snížit riziko poranění o zlomenou či roztržitou čepel. Tyto čepel navíc vydrží ostré déle než klasické čepel z uhlíkové oceli a proto není nutné je tak často vyměňovat, což znamená menší riziko pořezání.

ODLAMOVACÍ ČEPELE S TECHNOLOGIÍ JEMNÉHO ODLOMENÍ

1. ODOLNÉ PROTI PRASKNUTÍ

Pružinová ocel dovolí ohnutí čepel bez nežádoucího zlomení

2. VYDRŽÍ 3KRÁT DÉLE*

Kalené ostří z rychlořezné oceli zůstává ostré 3x déle než u tradičních čepel z uhlíkové oceli, což znamená nižší jednotkovou cenu řezu

3. LICHOBĚŽNÍKOVÉ ČEPELE PRO VĚTŠINU ŘEMESLNICKÝCH NOŽŮ

Provedení čepel se dvěma zářezy je vhodné pro většinu nožů

4. ODLAMOVACÍ ČEPELE S TECHNOLOGIÍ JEMNÉHO ODLOMENÍ

Pro pohodlné odlamování nových ostří

3X DELŠÍ ŽIVOTNOST*

* v porovnání s tradičními čepelimi z uhlíkové oceli



*v porovnání s čepelí IRWIN® z uhlíkové oceli 0504561

BIMETALOVÉ LICHOBĚŽNÍKOVÉ ČEPELE BLUE

POLOŽKA Č.	POPIS	EAN	SKLADOVÉ BALENÍ	REGÁLOVÉ BALENÍ
10504240	Bimetalové lichoběžníkové čepel Blue – 5 ks	5706915042405	25	5
10504241	Bimetalové lichoběžníkové čepel Blue – 10 ks	5706915042412	25	5
10504243	Bimetalové lichoběžníkové čepel Blue – 100 ks, zásobník	5706915042436	5	1



BIMETALOVÉ BEZPEČNOSTNÍ ČEPELE BLUE

Zachovávají si všechny výhody bimetalové lichoběžníkové čepel, ale mají zaoblené hroty, což pomáhá snížit nebezpečí neúmyslného poranění propíchnutím.

POLOŽKA Č.	POPIS	EAN	SKLADOVÉ BALENÍ	REGÁLOVÉ BALENÍ
10505823	Bimetalová bezpečnostní čepel Blue – 5 ks	5706915058239	25	5
10505824	Bimetalová bezpečnostní čepel Blue – 50 ks, zásobník	5706915058246	5	1



Bimetalová bezpečnostní čepel – zaoblená

ODLAMOVACÍ BIMETALOVÉ ČEPELE BLUE

POLOŽKA Č.	POPIS	EAN	SKLADOVÉ BALENÍ	REGÁLOVÉ BALENÍ
10507102	Odlamovací bimetalová čepel Blue 18 mm – 5 ks	5706915071023	-	10
10507103	Odlamovací bimetalová čepel Blue 18 mm – 8 ks	5706915071030	-	10
10507104	Odlamovací bimetalová čepel Blue 18 mm – 50 ks	5706915071047	-	2
10507105	Odlamovací bimetalová čepel Blue 18 mm – 10 x 8 ks	5706915071054	50	10



ČEPELE Z UHLÍKOVÉ OCELI

4HROTÉ LIČHOBĚŽNÍKOVÉ ČEPELE Z UHLÍKOVÉ OCELI

Tato inovace značky IRWIN® kombinuje houževnatost tradiční lichoběžníkové čepel se zvýšenou životností špičky odlamovací čepel. Čepel se zářezy pro odlomení vytváří na ostří 4 hroty (v porovnání se 2 hroty na standardní lichoběžníkové čepeli), což zdvojnásobuje životnost čepel. 4 zářezy v horní hraně umožňují vysunutí čepel tak, aby po odlomení částí čepel byla zachována její délka.

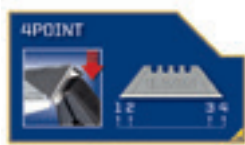

4HROTÉ ČEPELE Z UHLÍKOVÉ OCELI

Čepel z uhlíkové oceli pro univerzální použití.



POLOŽKA Č.	POPIS	EAN	SKLADOVÉ BALENÍ	REGÁLOVÉ BALENÍ
2018454	4hrotá čepel z uhlíkové oceli - 10 ks	5706915184549	100	10

ČEPELE Z UHLÍKOVÉ OCELI

Čepel z uhlíkové oceli pro univerzální použití.



POLOŽKA Č.	POPIS	EAN	SKLADOVÉ BALENÍ	REGÁLOVÉ BALENÍ
10504246	Čepel z uhlíkové oceli - 10 ks	5706915042467	-	5

HÁKOVÉ ČEPELE Z UHLÍKOVÉ OCELI

Háková čepel z uhlíkové oceli umožňuje prořezávání materiálů při současně ochraně prostoru pod rovinou řezu (např. při otvírání krabic).



POLOŽKA Č.	POPIS	EAN	SKLADOVÉ BALENÍ	REGÁLOVÉ BALENÍ
10504250	Hákové čepel z uhlíkové oceli - 10 ks	5706915042504	-	5

ODLAMOVACÍ ČEPELE Z UHLÍKOVÉ OCELI

Čepel z uhlíkové oceli se odlomí přesně v požadovaném místě, takže uživatel bude mít vždy k dispozici novou ostrou špičku.



POLOŽKA Č.	POPIS	EAN	SKLADOVÉ BALENÍ	REGÁLOVÉ BALENÍ
10504558	Odlamovací čepel z uhlíkové oceli 25 mm - 5 ks	5706915045581	-	5
10504561	Odlamovací čepel z uhlíkové oceli 18 mm - 5 ks	5706915045611	-	5
10504562	Odlamovací čepel z uhlíkové oceli 18 mm - 10 ks	5706915045628	-	5
10504563	Odlamovací čepel z uhlíkové oceli 18 mm - 50 ks	5706915045635	-	1
10504567	Odlamovací čepel z uhlíkové oceli 9 mm - 10 ks	5706915045673	-	5
10506456	Odlamovací čepel z uhlíkové oceli 18 mm - 100 ks	5706915064568	-	1



ZAVÍRACÍ PRACOVNÍ NOŽE ŘADY FK

Řada zavíracích pracovních nožů IRWIN® je výsledkem intenzivního výzkumu potřeb profesionálních uživatelů.

Tato inovativní řada nožů splňuje nejnáročnější standardy moderních profesionálních uživatelů, kteří kladou hlavní důraz na bezpečnost, odolnost, pohodlí a snadné používání.



1. PATENTOVANÁ TECHNOLOGIE BLADELOCK

Aretuje čepel v dané poloze

2. POJISTKA ČEPELE

Pro bezpečné ovládání jednou rukou

3. ÚHEL ŘEZÁNÍ 16°

A LITÉ DRÁŽKY PRO PRSTY

Pro maximální pohodlí a kontrolu

4. STAHOVÁK IZOLACE A SPONA NA OPASEK

Pohodlí na dosah ruky

5. PROSTOR PRO ULOŽENÍ ČEPELÍ

Pojme až dvě náhradní čepele (mimo FK100)

6. CELOKOVÉ TĚLO

Konstrukce, která zajišťuje vyšší odolnost (mimo FK150)

1888438



POLOŽKA Č.	POPIS	EAN	SKLADOVÉ BALENÍ	REGÁLOVÉ BALENÍ
1888438	Zavírací nůž FK150 se 3 bimetalovými čepelemi	5706918884385	-	5



1888438

ZAVÍRACÍ NŮŽ

Pro konstrukci tohoto velmi kvalitního nože je charakteristický mechanismus rychlé výměny čepele při otevření v úhlu 45°, který zvyšuje bezpečnost i produktivitu. Nůž je dále vybaven sponou pro zavěšení na opasek, v horní části opěrkou palce a ve spodní části žlábkem pro odizolování kabelů. Nůž se dodává s bimetalovou čepelí.

POLOŽKA Č.	POPIS	EAN	SKLADOVÉ BALENÍ	REGÁLOVÉ BALENÍ
10507695	Zavírací nůž	5706915076950	30	10



ŘEMESLNICKÉ NOŽE SE ZASOUVACÍ ČEPELÍ

IRWIN® nabízí široký sortiment nožů s výsuvnou čepelí, které jsou navrženy pro použití v rozmanitých aplikacích a splňují potřeby náročných profesionálních řemeslníků.

NŮŽ SE ZASOUVACÍ ČEPELÍ NŮŽ PROTOUCH™ X

MECHANISMUS
RYCHLÉ VÝMĚNY
ČEPELE

3STUPŇOVÉ VYSUNUTÍ ČEPELE

SOUČÁSTÍ DODÁVKY JSOU 3 BIMETALOVÉ
ČEPELE S 3X DELŠÍ ŽIVOTNOSTÍ

VYKLÁPĚCÍ
ÚLOŽNÝ PROSTOR
PRO NÁHRADNÍ
ČEPELE

RUKOJEŤ
S VYBRÁNÍM

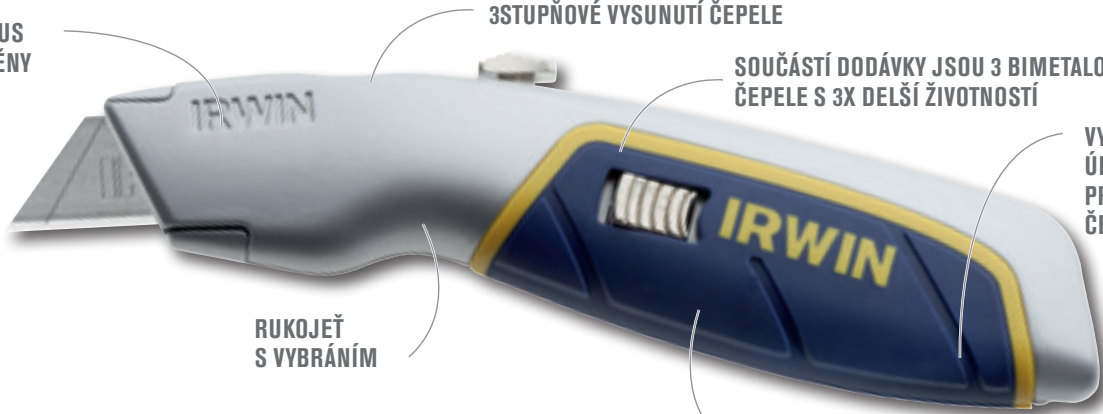

1. MECHANISMUS RYCHLÉ VÝMĚNY ČEPELE

Snadná výměna čepel s bezpečnostní pojistkou, která brání vyklouznutí čepel během používání

2. VYKLÁPĚCÍ ÚLOŽNÝ PROSTOR PRO NÁHRADNÍ ČEPELE

Prostor pro uložení až 10 čepelí bez použití nářadí

3. RUKOJEŤ S VYBRÁNÍM

Pro řezání v tahu

4. ODLNÁ HLINÍKOVÁ KONSTRUKCE S MĚKKOU RUKOJETÍ PROTOUCH™

Nůž je robustní, ale současně lehký, a disponuje ergonomickou rukojetí pro vyšší pohodlí a snížení únavy rukou

5. 3STUPŇOVÉ VYSUNUTÍ ČEPELE

Pro různou hloubku řezání

6. SOUČÁSTÍ DODÁVKY JSOU 3 BIMETALOVÉ ČEPELE S 3X DELŠÍ ŽIVOTNOSTÍ

v porovnání s tradičními čepelimi z uhlíkové oceli

ODLNÁ HLINÍKOVÁ KONSTRUKCE S MĚKKOU RUKOJETÍ PROTOUCH™

NŮŽ SE ZASOUVACÍ ČEPELÍ PROTOUCH™

Tento nůž má optimalizovaný řezný úhel minimalizující únavu, magnetické zajištění čepel a úložný prostor až pro 5 čepelí..



POLOŽKA Č.	POPIS	EAN	SKLADOVÉ BALENÍ	REGÁLOVÉ BALENÍ
10504236	Nůž se zasouvací čepelí ProTouch™	5706915042368	-	5

PROFESIONÁLNÍ NŮŽ SE ZASOUVACÍ ČEPELÍ

Tento všestranný nůž má lehké, ale přitom velmi odolné hliníkové tělo. Nasazená čepel je přidržována magnetem a pojistný šroub brání ztrátě čepel během výměny.



POLOŽKA Č.	POPIS	EAN	SKLADOVÉ BALENÍ	REGÁLOVÉ BALENÍ
10504238	Profesionální nůž se zasouvací čepelí	5706915042382	-	5

SPECIÁLNÍ NOŽE BEZPEČNOSTNÍ NŮŽ

Tento nůž je zkonstruován s ohledem na minimální riziko úrazu.



POLOŽKA Č.	POPIS	EAN	SKLADOVÉ BALENÍ	REGÁLOVÉ BALENÍ
10505822	Bezpečnostní nůž	5706915058222	-	5

PRŮŽINOVÝ MECHANISMUS zaručuje automatické zatažení čepel na konci řezání

PEVNÉ TĚLO Z LITÉHO HLINÍKU SE ŠPIČKOU SKLONĚNOU POD ÚHLEM 19° pro pohodlí při řezání a snížení námahy

MULTIFUNKČNÍ DESIGN umožňuje dvoustupňové vysunutí čepel: pro normální použití a pro řezání krabic

MAGNETIZOVANÝ DRŽÁK ČEPELE brání vypadnutí čepel

PŘÍDRŽNÝ ŠROUB pro snadnou výměnu čepel bez použití nářadí

PROSTOR PRO ULOŽENÍ ČEPELÍ pojme až tři čepel
SOUČÁSTÍ DODÁVKY JE BIMETALOVÁ BEZPEČNOSTNÍ ČEPEL S 3X DELŠÍ ŽIVOTNOSTÍ



ODLAMOVACÍ NŮŽ PROTOUCH™ PRO VELKOU ZÁTĚŽ

KONSTRUKCE SE ŠTÍHLOU PŘEDNÍ ČÁSTÍ

ODOLNÁ KONSTRUKCE Z LITÉHO HLINÍKU S OCELOVÝM VODÍTKEM ČEPELE

JEZDEC PRO VYSOUVÁNÍ ČEPELE S AUTOMATICKÝM ZAJIŠTĚNÍM

ODLAMOVACÍ NŮŽ PROTOUCH™ PRO VELKOU ZÁTĚŽ

Nůž pro velkou zátěž s bohatou výbavou. Šroubem, který může uživatel na špičce utáhnout lze účinně zajistit čepel. Dalšími přednostmi tohoto nože jsou integrovaný zásobník na 2 čepel, odolné tělo z hliníkové slitiny s nerezovou vodicí lištou, kloubová patka a rukojeť ProTouch™ pro bezpečné a pohodlné držení.

PROSTOR PRO ULOŽENÍ ČEPELÍ

RUKOJEŤ PROTOUCH™

NÁRAZUVZDORNÁ KLOBOVÁ KONCOVKA

1. JEZDEC PRO VYSOUVÁNÍ ČEPELE S AUTOMATICKÝM ZAJIŠTĚNÍM

Pro rychlé nastavení čepel při úkonech se středním zatížením

2. PROSTOR PRO ULOŽENÍ ČEPELÍ

Pro tři čepel uvnitř vyjímatelného zásobníku

3. ODOLNÁ KONSTRUKCE Z LITÉHO HLINÍKU S OCELOVÝM VODÍTKEM ČEPELE

Přispívají k odolnosti

4. RUKOJEŤ PROTOUCH™

Zajišťuje vynikající kontrolu

5. KONSTRUKCE SE ŠTÍHLOU PŘEDNÍ ČÁSTÍ

Pro maximální výhled na řezaný povrch

6. NÁRAZUVZDORNÁ KLOBOVÁ KONCOVKA

Nelze ji oddělit od těla nože



10507106

POLOŽKA Č.	POPIS	EAN	SKLADOVÉ BALENÍ	REGÁLOVÉ BALENÍ
10507106	Odlamovací nůž ProTouch™ pro velkou zátěž, 18 mm	5706915071061	-	8

ODLAMOVACÍ NŮŽ PROTOUCH™

Tento nůž ProTouch™ je zkonstruován pro všestranné použití s nízkým až středním zatížením. Rukojeť zajišťuje bezpečné a pohodlné držení a větší pohodlí při používání. Díky zúžené špičce lze dosáhnout vyšší přesnosti a lepší viditelnosti řezaného povrchu.



10504553

POLOŽKA Č.	POPIS	EAN	SKLADOVÉ BALENÍ	REGÁLOVÉ BALENÍ
10504553	Odlamovací nůž ProTouch™, 25 mm	5706915045536	-	5

PROFESIONÁLNÍ ODLAMOVACÍ NŮŽ SE ŠROUBEM

Tento odolný odlamovací nůž je osazen šroubem pro praktické zajištění čepel uživatelem. Prostor pro uložení dvou čepelí uvnitř vyjímatelného zásobníku. Pevné tělo z materiálu ABS s ocelovým vodítkem čepel. Texturovaná rukojeť zlepšuje kontrolu. Konstrukce se štíhloU přední částí pro maximální výhled na řezaný povrch. Kloubové připevněnou patku nelze oddělit od těla nože.



10507580

POLOŽKA Č.	POPIS	EAN	SKLADOVÉ BALENÍ	REGÁLOVÉ BALENÍ
10507580	Profesionální nůž se šroubem a bimetalovou čepelí - 18 mm	5706915075809	-	5

ODLAMOVACÍ NŮŽ SE ŠROUBEM

Nůž pro profesionální použití se šroubovým zajištěním čepele a odolnou rukojetí ABS. Profilovaná rukojeť pro jistější úchop.

POLOŽKA Č.	POPIS	EAN	SKLADOVÉ BALENÍ	REGÁLOVÉ BALENÍ
10508135	Odlamovací nůž se šroubem – 18 mm	5706915081350	-	5



10508136

ODLAMOVACÍ NŮŽ PRO POKLADAČE KOBERCŮ

Tento nůž má v patce integrovaný kovový přítlačný palec na koberce, který zvyšuje jeho všestrannost. Pevné tělo z litého hliníku a vodítko čepele z nerezové oceli zajišťují větší odolnost, zatímco lehká a odolná rukojeť minimalizuje únavu. Čepel lze pevně zajistit díky pojistnému šroubu.

POLOŽKA Č.	POPIS	EAN	SKLADOVÉ BALENÍ	REGÁLOVÉ BALENÍ
10507843	Odlamovací nůž pro pokladače koberců – 18 mm	5706915078435	25	5



10507843

ODLAMOVACÍ NŮŽ

Oblíbená základní modelová řada využívá posuvný jezdec čepele s automatickým zámkem. Snímatelnou patku lze použít pro bezpečné odlomení opotřebeného segmentu čepele.

POLOŽKA Č.	POPIS	EAN	SKLADOVÉ BALENÍ	REGÁLOVÉ BALENÍ
10506546	Odlamovací nůž 9 mm – 24 ks	5706915065466	120	24
10506544	Odlamovací nůž 18 mm	5706915065442	-	5
10506547	Odlamovací nůž 18 mm – 24 ks	5706915065473	120	24



10506544





STRAIT-LINE®

SVINOVACÍ METRY

ŘADA PROFESIONÁLNÍCH SVINOVACÍCH METRŮ



**ProTouch™
GRIPS**

- 1. VYSUNUTÍ MĚŘICÍ PÁSKY BEZ OPORY**
3 m (10 ft): 1,4 m (4-2/3 ft) / 5 m (16 ft): 1,8 m (6 ft) / 8 m (26 ft): 2,3 m (7-1/2 ft)
- 2. NYLONOVÝ POVLAČ**
Pro 2x delší životnost v porovnání se standardními pásmy IRWIN®
- 3. HÁČEK PŘIPEVNĚNÝ 3 NÝTY**
S podpůrnou kovovou podložkou zajišťující větší odolnost
- 4. MAGNETICKÝ HÁČEK**
Pro práci s kovovými konstrukcemi
- 5. RYCHLÝ ZÁMEK**
Pro rychlé a snadné zajištění/uvolnění měřicí pásky
- 6. OBOUSTRANNÝ POTISK**
Pro lepší viditelnost a větší pohodlí
- 7. RUKOJEŤ PROTOUCH™**
zaručuje pohodlí při používání

POLOŽKA Č.	POPIS	ŠÍŘKA MĚŘICÍ PÁSKY	EAN	SKLADOVÉ BALENÍ	REGÁLOVÉ BALENÍ
METRICKÉ					
10507790	Profesionální 3m svinovací metr	16 mm	5706915077902	60	6
10507791	Profesionální 5m svinovací metr	19 mm	5706915077919	60	6
10507792	Profesionální 8m svinovací metr	25 mm	5706915077926	48	6
METRICKO - PALCOVÉ					
10507794	Profesionální 5m/16ft svinovací metr	19 mm	5706915077940	60	6
10507795	Profesionální 8m/26ft svinovací metr	25 mm	5706915077957	48	6



10507791

STANDARDNÍ ŘADA SVINOVACÍCH METRŮ



10507788

VYSUNUTÍ MĚŘICÍ PÁSKY BEZ OPORY
 3 m (10 ft); 1,2 m (4 ft) / 5 m (16 ft); 1,8 m (6 ft) / 8 m (26 ft); 2,3 m (7-1/2 ft)

AKRYLOVÝ POVLAK pro ochranu před rzi a oděrem

HÁČEK PŘIPEVNĚNÝ 3 NÍTY s podpůrnou kovovou podložkou zajišťující větší odolnost

POSUVNÝ ZÁMEK pro snadné zajištění/uvolnění měřicí pásky

POUZDRO Z PLASTU ABS S RUKOJETÍ
PROTOUCH™ GRIP zaručuje pohodlí a odolnost

POLOŽKA Č.	POPIS	ŠÍŘKA MĚŘICÍ PÁSKY	EAN	SKLADOVÉ BALENÍ	REGÁLOVÉ BALENÍ
METRICKÉ					
10507784	Standardní 3m svinovací metr	13 mm	5706915077841	60	6
10507785	Standardní 5m svinovací metr	19 mm	5706915077858	60	6
10507786	Standardní 8m svinovací metr	25 mm	5706915077865	48	6

LAJNOVACÍ ŠŇŮRY (CVRNKAČKY)

IRWIN® STRAIT-LINE® již déle než 50 let vyrábí lajnovací šňůry s ohledem na potřeby koncových uživatelů. Mezi jejich přednosti patří větší otvory pro plnění křídly, které usnadňují a zrychlují používání, nejpevnější šňůra a nejodolnější navíjecí cívka ve své třídě, odolávající náročným podmínkám a opotřebení na staveništi.

LAJNOVACÍ ŠŇŮRA MACH6™



6X RYCHLEJŠÍ*

*v porovnání s tradičními lajnovacími šňůrami

- 1. SNADNÉ PLNĚNÍ A ZAJIŠŤOVACÍ VÍČKO**
Velké zajišťovací víčko otočné o 90° pro rychlé plnění křídou a snadný přístup k vnitřním částem cvrnkačky
- 2. PŘEVODOVÝ POMĚR 6:1**
Převíjí šňůru 6x rychleji než tradiční lajnovací šňůry
- 3. 2,5X PEVNĚJŠÍ ŠŇŮRA ODOLÁVAJÍCÍ VYSOKÉMU TAHU**
Znamená méně přetržení a možnost používání na drsných abrazivních plochách
- 4. OTVÍRACÍ ZADNÍ PŘÍSTUPOVÝ PANEL**
Umožňuje rychlou výměnu šňůry a čištění
- 5. KOVOVÁ NAVÍJECÍ CÍVKA**
Odolná vůči poškození při velkém zatížení
- 6. ROBUSTNÍ KOVOVÁ RUKJEŤ S VELKOU ERGONOMICKOU KLÍČKOU**
Pro větší odolnost, točivý moment a snadné uvolnění šňůry
- 7. ŠIROKÝ HÁK**
Zajišťuje bezpečné ukotvení
- 8. ODOLNÉ HLINÍKOVÉ POUZDRO**
Zajišťuje odolnost vůči nárazům

POLOŽKA Č.	POPIS	EAN	SKLADOVÉ BALENÍ	REGÁLOVÉ BALENÍ
10507681	Lajnovací šňůra Strait-Line MACH6™ 30 m/100'	5706915076813	-	6
10507684	Lajnovací šňůra MACH6™ 30 m/100' + modrá křída 113 g	5706915076844	-	8



10507684

STRAIT-LINE®

LAJNOVACÍ ŠŇŮRA SPEEDLINE PRO™



2.5X
*PEVNĚJŠÍ ŠŇŮRA

3X RYCHLEJŠÍ*

SNADNÉ PLNĚNÍ A ZAJIŠŤOVACÍ VÍČKO pro rychlé plnění křídou a snadný přístup k vnitřním částem brnkáčky

2.5X PEVNĚJŠÍ ŠŇŮRA ODOLÁVÁJÍCÍ VYSOKÉMU TÁHU Znamená méně přetřetí

PŘEVODOVÝ POMĚR 3:1 Převíjí šňůru 3x rychleji než tradiční značkovací brnkáčky

ROBUSTNÍ KOVOVÁ RUKJEŤ S VELKOU ERGONOMICKOU KLÍČKOU pro větší odolnost, pevnost a točivý moment

ŠIROKÝ HÁK zajišťuje bezpečné ukotvení

LEHKÉ POUZDRO Z MATERIÁLU ABS odolné vůči namáhání a opotřebení na staveništi

POLOŽKA Č.	POPIS	EAN	SKLADOVÉ BALENÍ	REGÁLOVÉ BALENÍ
10507676	Lajnovací šňůra SPEEDLINE PRO - 30 m/100'	5706915076769	144	6
10507682	Lajnovací šňůra SPEEDLINE PRO 30 m/100' + modrá křída 113 g	5706915076820	72	3

*v porovnání s tradičními lajnovacími šňůrami

LAJNOVACÍ ŠŇŮRA CLASSIC



0 70 % ŠIRŠÍ OTVOR pro rychlé a jednoduché plnění křídou

ODĚRUVZDORNÁ ŠŇŮRA umožňuje 5-6 cvrknutí na jedno vytáhnutí

PŘEVODOVÝ POMĚR 1:1 pro převíjení šňůry

ODOLNÉ HLINÍKOVÉ POUZDRO, ROBUSTNÍ OCELOVÁ KLÍČKA A VELKÁ NAVÍJECÍ CÍVKA pro větší odolnost

POLOŽKA Č.	POPIS	EAN	SKLADOVÉ BALENÍ	REGÁLOVÉ BALENÍ
10507679	Hliníková lajnovací šňůra Classic - 30 m/100'	5706915076790	144	6
10507680	Hliníková lajnovací šňůra Classic - 30 m/100', 24 ks	5706915076806	-	24
10507683	Hliníková lajnovací šňůra Classic - 30 m/100' + modrá křída 113 g	5706915076837	72	3

ZNAČKOVACÍ KŘÍDA

Značkovací křídly IRWIN® STRAIT-LINE® mají inovativní zacvakávací víčko, které drží křidu v lahvi tam, kde ji chcete. Zacvakávací víčko utěsňuje křidu ve vzduchotěsné komoře, zamezuje pronikání vlhkosti a snižuje nebezpečí vytváření hrudek.

Barevná stállost a návod k použití značkovacích kříd

Modrá křída – standardní interiérová/exteriérová (1 týden) Červená křída – exteriérová permanentní (až 2 měsíce).

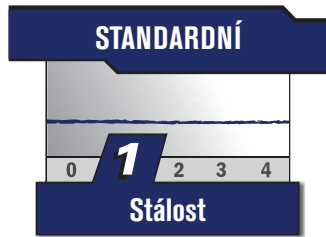

65201



64901



64902

POLOŽKA Č.	POPIS	EAN	SKLADOVÉ BALENÍ	REGÁLOVÉ BALENÍ
64901	Modrá značkovací křída 8 oz/227 g	0024721500076	24	6
64902	Červená značkovací křída 8 oz/227 g	0024721500120	24	6
65201	Modrá značkovací křída 2,5 lb/1,1 kg	0024721652010	6	1

NÁHRADNÍ ŠŤŮRY

POLOŽKA Č.	POPIS	EAN	SKLADOVÉ BALENÍ	REGÁLOVÉ BALENÍ
1932893	Náhradní polyesterová šňůra 30 m/100'	00042526936920	144	6
1932894	Náhradní vysokopevnostní šňůra 30 m/100'	00042526936937	144	6



1932894

VOSKOVÉ POPISOVAČE STRAIT-LINE



66401ZR

POLOŽKA Č.	POPIS	EAN	SKLADOVÉ BALENÍ	REGÁLOVÉ BALENÍ
66401ZR	Červený voskový popisovač, 12 ks	0024721664013	-	1
66404	Černý voskový popisovač, 12 ks	0024721664044	-	1
66406	Žlutý voskový popisovač, 12 ks	0024721664068	-	1
666012	Červený voskový popisovač, 2 ks v blistru	0024721061904	-	12
666042	Černý voskový popisovač, 2 ks v blistru	0024721061935	-	12
666062	Žlutý voskový popisovač, 2 ks v blistru	0024721061959	-	12

PRO POUŽITÍ NA MASTNÝCH, hladkých, vlhkých, studených i suchých površích

IDEÁLNÍ NA BETON, keramiku, pryž, kov, papír a karton

NETOXICKÝ a voděodolný

TESAŘSKÉ TUŽKY A OŘEZÁVÁTKO STRAIT-LINE



66300

POLOŽKA Č.	POPIS	EAN	SKLADOVÉ BALENÍ	REGÁLOVÉ BALENÍ
233250	Ořezávátko na tesařské tužky	0024721007087	-	25
66300	Tesařská tužka 12 ks	0024721663009	144	12
66305SL	Tesařská tužka, krabice 72 ks	0024721028150	1440	72



233250





ŘEŠENÍ PRO UKLÁDÁNÍ NÁŘADÍ S TEXTILNÍMI BOČNICEMI: PŘEHLEDNÉ ULOŽENÍ, PŘEPRAVA A OCHRANA

Značka IRWIN® nabízí úložné brašny v oblíbených velikostech, které odpovídají potřebám řemeslníků. Tyto výrobky při každodenním používání umožňují snadné použití, uspořádání nářadí a efektivní způsob přenášení potřebného nářadí a jeho ochranu v náročných pracovních podmínkách.

BRAŠNA NA NÁŘADÍ IRWIN®



600-D

14 KAPES A OTVORŮ
PRO USPOŘÁDÁNÍ
NÁŘADÍ

ROBUSTNÍ KONSTRUKCE S DVOJITOU STĚNOU a voděodolná tkanina o hustotě 600 denier poskytují dlouhodobou ochranu

PRYŽOVÉ NOŽKY chrání dno brašny

ŠIROKÝ VKLÁDACÍ OTVOR S MOŽNOSTÍ ZAJIŠTĚNÍ V OTEVŘENÉ POLOZE pro lepší přístup k nářadí

ZESÍLENÉ ŠVY v silně namáhaných místech pro dosažení delší životnosti

POLSTROVANÝ NASTAVITELNÝ RAMENNÍ POPRUH pro pohodlné přenášení

CELOKOVOVÉ UZAVÍRACÍ PRVKY zajišťují pevnost a odolnost v náročných pracovních podmínkách

POLOŽKA Č.	POPIS	ROZMĚRY	HMOTNOST	EAN	BALENÍ
2017831	400mm/16" brašna (B160)	400 × 250 × 300 mm	1,1 kg	5706915178319	6



BRAŠNA NA NÁŘADÍ IRWIN®

NOVINKA

VYROBENA
Z ODOLNÉ
TKANINY

VYZTUŽENÁ UCHA

MNOHO
ÚLOŽNÝCH
KAPES



PLASTOVÉ
VODĚODLNÉ
DNO



NASTAVITELNÝ
RAMENNÍ
POPRUH

1. VYZTUŽENÁ UCHA

Pro pohodlnou manipulaci a přenášení v ruce

2. MNOHO ÚLOŽNÝCH KAPES

Rozděleny na vnitřní a vnější stěně brašny pro zajištění obsahu:

- 8 kapes na vnitřní stěně, z nich 1 uzavíratelná zipem
- 9 oček na vnitřní stěně
- 10 kapes na vnější stěně, z nich 1 uzavíratelná na suchý zip

3. PLASTOVÉ VODĚODLNÉ DNO

poskytuje maximální ochranu proti vodě, vlhkosti a nečistotám

4. NASTAVITELNÝ RAMENNÍ POPRUH

s posuvnou polstrovanou podložkou, pro snadné přenášení naložené brašny

5. VYROBENA Z ODOLNÉ TKANINY

600 x 600 Den odolné proti opotřebení a poškození



**MOŽNOST ZAJIŠTĚNÍ
PLNĚ OTEVŘENÉHO
VKLÁDACÍHO OTVORU**

600-D

**20 kg
NOSNOST**

POLOŽKA Č. POPIS
IWST93170-1 BRAŠNA NA NÁŘADÍ

ROZMĚRY
500 × 250 × 340 mm

HMOTNOST EAN
1,5 kg 3253561931703

BALENÍ
4



TEXTILNÍ PŘEPRAVKA NA NÁŘADÍ

NOVINKA



1. POLSTROVANÁ KOVOVÁ RUKOJEŘ

Pro pohodlnou manipulaci a přenášení v ruce

2. UPEVNŮVACÍ PÁSKY

Pro zajištění dlouhých předmětů, např. vodováhy, na suchý zip a s neklouzavým povrchem na vnitřní straně

3. PLASTOVÉ VODĚODOLNÉ DNO

poskytuje maximální ochranu proti vodě, vlhkosti a nečistotám

4. NASTAVITELNÝ RAMENNÍ POPRUH

s posuvnou polstrovanou podložkou, pro snadné přenášení naložené brašny

5. VYROBENA Z ODOLNÉ TKANINY

600 x 600 Den odolné proti opotřebení a poškození

6. MNOHO ÚLOŽNÝCH KAPES

Rozděleny na vnitřní a vnější stěně brašny pro zajištění obsahu:

- 10 kapes na vnitřní stěně
- 10 oček na vnitřní stěně
- 11 kapes na vnější stěně, z nich 2 uzavíratelné na suchý zip + kovový závěs na svinovací metr



PEVNÁ OTEVŘENÁ KONSTRUKCE

600-D

**20 kg
NOSNOST**

POLOŽKA Č.	POPIS	ROZMĚRY	HMOTNOST	EAN	BALENÍ
IWST93171-1	TEXTILNÍ PŘEPRAVKA NA NÁŘADÍ	500 × 250 × 360 mm	2,2 kg	3253561931703	4





PROFESIONÁLNÍ NÁKOLENÍKY

NÁKOLENÍKY I-GEL™

Tyto pohodlné a bezpečné nákoleníky jsou vyrobeny z perforovaného neoprenu s nárazuvzdornými vložkami z materiálu I-Gel. Dvojitě upínací pásy neomezují krevní oběh a díky zářezům jsou nákoleníky pohodlné i ve stoje.

POLOŽKA Č.	POPIS	EAN	SKLADOVÉ BALENÍ	REGÁLOVÉ BALENÍ
10503830	Nákoleníky I-Gel™	5706915038309	6	6

UNIVERZÁLNÍ NÁKOLENÍKY

Široké tělo zajišťuje stabilitu na nerovném povrchu. Pěnové podušky pod vycpávkami chrání kolena na hrbolatém povrchu.

POLOŽKA Č.	POPIS	EAN	SKLADOVÉ BALENÍ	REGÁLOVÉ BALENÍ
10503831	Univerzální nákoleníky	5706915038316	6	6

NÁKOLENÍKY SWIVEL-FLEX

Vypouklý tvar nákoleníku usnadňuje otáčení, klade menší odpor a zajišťuje lepší pohyblivost po hrubém povrchu.

POLOŽKA Č.	POPIS	EAN	SKLADOVÉ BALENÍ	REGÁLOVÉ BALENÍ
10503832	Nákoleníky Swivel-Flex	5706915038323	6	6





KOVOVÝ PODSTAVEC NA ŘEZÁNÍ



KOVOVÝ PODSTAVEC NA ŘEZÁNÍ

Celokovové podstavce na řezání IRWIN® představují flexibilní a přenosné řešení pro vaši dílnu. Kovový podstavec na řezání se prodává v párech, snadno se rozkládá, je pevný a odolný, přesto však dostatečně lehký na přenášení.



- 1. UNIVERZÁLNÍ UPÍNÁNÍ**
Umožňuje svislé i vodorovné upínání
- 2. NOSNOST 816 KG**
Zaručuje odolnost a bezpečnost při každé práci
- 3. OTVORY PRO ŠROUBY K UCHYCENÍ PODKLADOVÝCH LIŠT**
Umožňují efektivní řezání bez poškození podstavce či pilového listu
- 4. OCHRANNÉ PROTISKLUZOVÉ PATKY**
Drží podstavec na řezání bezpečně na svém místě
- 5. ERGONOMICKÉ POJISTNÉ PÁČKY**
Pro jednoduché složení
- 6. BOČNÍ ZÁMKY**
Spojí dva podstavce dohromady, což usnadňuje přenášení a skladování
- 7. 40MM ŽLÁBKY**
Slouží pro vložení dřevěných hranolů k vytvoření větší pracovní plochy

POLOŽKA Č.	POPIS	EAN	SKLADOVÉ BALENÍ	REGÁLOVÉ BALENÍ
IRST83474-1	Celokovový podstavec na řezání (pár)	3253561834745	2	1





OHÝBAČKY TRUBEK

S řadou ohýbaček trubek IRWIN® budete připraveni na zvládnutí všech úkolů. Všechny ohýbačky jsou přesně opracované a umožňují snadné a přesné ohýbání trubek v širokém rozmezí velikostí.

RUČNÍ OHÝBAČKA GLM

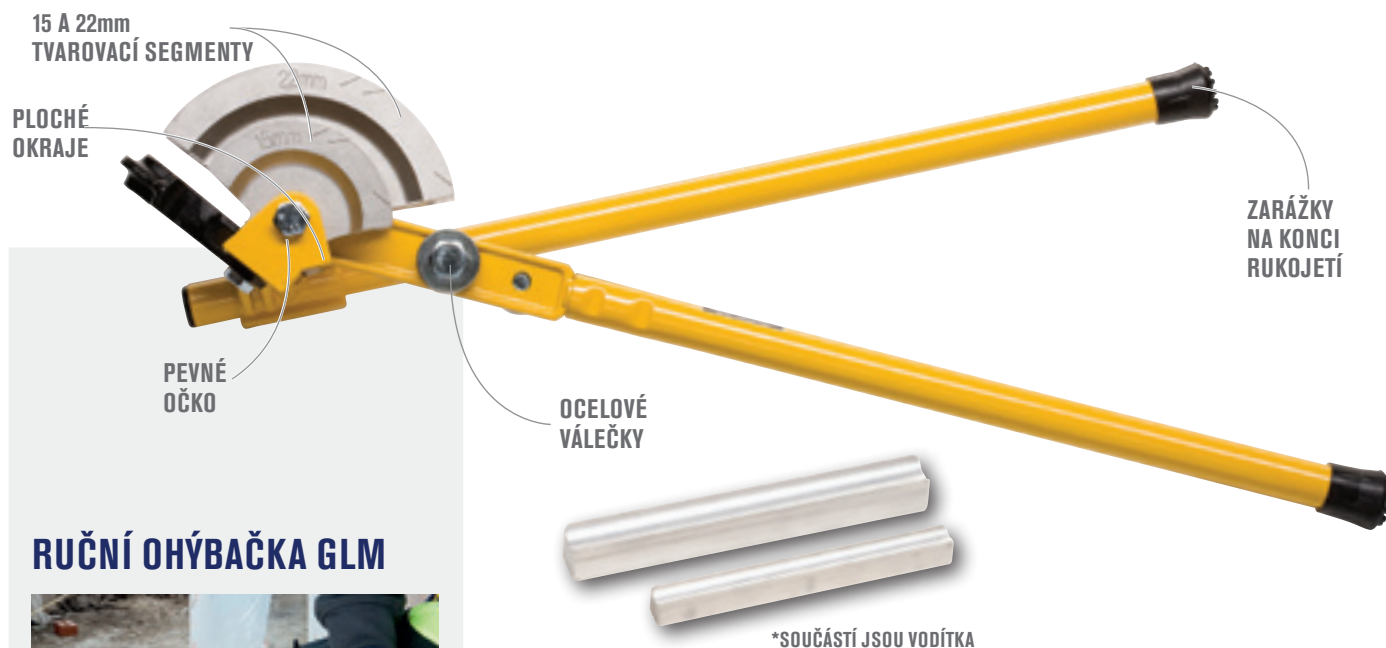

RUČNÍ OHÝBAČKA GLM



- 1. TVAROVACÍ SEGMENTY PODLOŽENÉ NA OBOU STRÁNÁCH**
Při velké zátěži se nedeformují
- 2. PEVNÉ A ODOLNÉ OCELOVÉ VÁLEČKY**
Vydří mnohem déle než hliníkové
- 3. PEVNÉ OČKO**
Umožňuje pevné sevření ohýbačky do čelistí svěráku
- 4. VYSOKOZÁTĚŽOVÉ TVAROVACÍ SEGMENTY (15mm A 22mm)**
Nedeformují se a mají na těle značené stupnice umožňující rychlou kontrolu přesného ohybu
- 5. PLOCHÉ OKRAJE RAMENA**
Umožňují používat ohýbačku GLM také v dílenském svěráku pro větší pohodlí při ohýbání
- 6. ZARÁŽKY NA KONCI RUKOJETÍ S OCELOVÝMI VLOŽKAMI**
Chrání ruce uživatele při ohýbání, snižují riziko poranění a zvyšují odolnost

POLOŽKA Č.	POPIS	EAN	SKLADOVÉ BALENÍ	REGÁLOVÉ BALENÍ
T591057	Ruční ohýbačka GLM 15/22 mm	0686182000016	-	1



VÁLEČKOVÉ ŘEZÁKY TRUBEK

Tento nástroj k odřezávání ocelových trubek má jeden rychlý řezací kotouč a dva široké válečky. Válečky jednak udržují kotouč ve správném směru, jednak urovnávají povrch, takže nástroj zanechává čistý řez připravený na spojování nebo řezání závitů.



POLOŽKA Č.	POPIS	EAN	SKLADOVÉ BALENÍ	REGÁLOVÉ BALENÍ
T202	Válečkový řezák trubek, 1/8"-2" (10-60 mm)	0734442115564	-	1
T202EF	Kolečko, svorník a závlačka pro T202	0734442131526	-	1

ŘEZÁKY NA PLASTOVÉ TRUBKY

Řezák trubek T850026 má čepel ve tvaru písmene V, která umožňuje excentrický pohyb omezující deformaci trubky. Čepel ze speciální kalené oceli vytvoří s menší námahou větší řezný tlak, čímž usnadňuje použití. Řezák na PVC trubky IRWIN® mají jednoduchý západkový mechanismus ovládaný jednou rukou, který zajišťuje hladký a čistý řez na koncích trubek. Pogumované rukojeti navíc zaručují jistotu a bezpečnou manipulaci.



POLOŽKA Č.	POPIS	EAN	SKLADOVÉ BALENÍ	REGÁLOVÉ BALENÍ
T850026	26mm řezák na plastové trubky	0686182000221	-	10
10507485	45mm řezák na PVC trubky	5706915074857	-	4

RUČNÍ OHÝBAČKY

ŘADA OHÝBAČEK EL A NÁHRADNÍ DÍLY

IRWIN® EL je snadno přenositelná řada, přičemž EL25 je vůbec nejlehčí ohýbačka trubek na trhu, která se vejde do kufru většiny aut.



POLOŽKA Č.	POPIS	EAN	SKLADOVÉ BALENÍ	REGÁLOVÉ BALENÍ
T090700B	EL25 a svěrák + 20 / 25mm tvarovací segmenty	0686182000566	-	1
T090751	Tyčová zarážka pro EL25	0686182000726	-	1
T620103	Zarážka trubky pro EL25 a EL32	0686182000702	-	1
T120422	Středový kolík pro EL25 a EL32	0686182000740	-	1
T113112	Ohýbací páka s válečkem pro EL25 a EL32	0686182000733	-	1
T102010	Drážkovaný váleček pro EL25 a EL32	0686182000696	-	1
T120465	Kolík válečku pro EL25 a EL32	0686182000757	-	1
T090757	Bezpečnostní kolík a řetěz pro EL25 a EL32	0686182000689	-	1
T529827	Froté vložky (v sadách po 5) pro EL25 a EL32	0686182000771	-	1

NÁHRADNÍ DÍLY PRO CONDUBEND

IRWIN® Condebend je unikátní ohýbačka trubek o průměru 20 a 25 mm v jednom. Součástí je integrovaná rukojeť pro přenášení a přesný pevný hliníkový tvarovací segment, takže se snadno přenáší.



POLOŽKA Č.	POPIS	EAN	SKLADOVÉ BALENÍ	REGÁLOVÉ BALENÍ
T660084	Středový kolík a závlačka pro Condebend	0686182000856	-	1

ONLINE SERVIS

www.2helpu.com

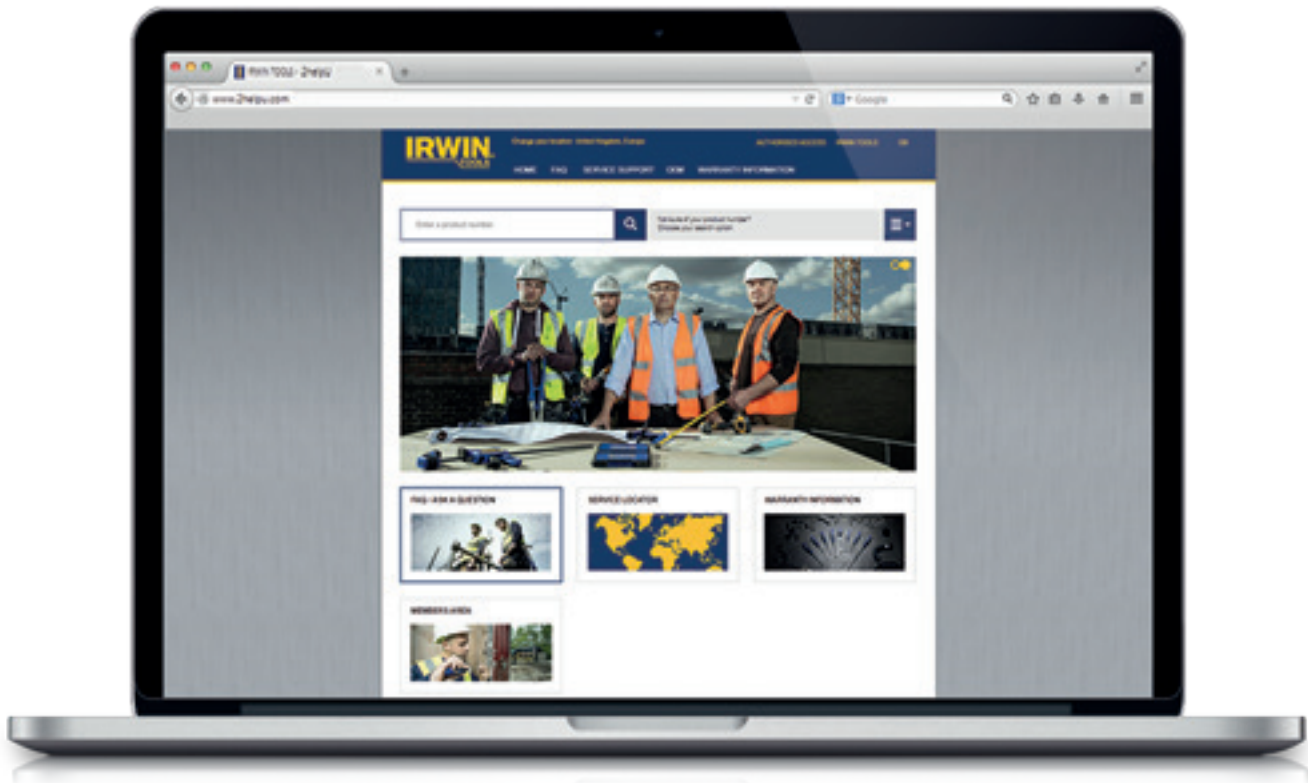

Získejte přístup k nejnovějším servisním informacím, technickým údajům i aktualitám o nových i stávajících produktech IRWIN 24 hodin denně, 7 dní v týdnu.

Navštivte naše webové stránky, kde najdete:

- Seznamy autorizovaných distributorů náhradních dílů IRWIN
- Aktuální informace o náhradních dílech
- Výkresy, axonometrické nákresy a návody pro veškeré nářadí IRWIN
- Naše záruční podmínky





VRTÁK DO VŠECH MATERIÁLŮ

	SPEEDHAMMER PLUS	SPEEDHAMMER QUAD	SPEEDHAMMER MAX	MASOIRY	GRANITE	CORDLESS MULTI	GLASS & TILE	DIAMOND	HSS PRO	HSS COBALT	HSS TIN	TCT	TURBOMAX	STUPOVITÝ VRTÁK	BLUE GROOVE 4X6X	BLUE GROOVE POWER	ŠROUBOVÉ VRTÁKY	S PŘEDŘEZÁVACÍM HROTEM
	VRTÁKY PRO PŘÍKLEPOVÉ VRTÁČKY			VRTÁKY PRO KLASICKÉ VRTÁČKY					VRTÁKY DO KOVU						VRTÁKY DO DŘEVA			
STRÁNKA	107	105	111	115	116	114	117	117	126	123	125	131	121	130	135	134	140	138
ZDIVO																		
ARMOVANÝ BETON ŽELEZOBETON	○	●	●		○													
BETON	●	●	●	●	●	○												
PŘÍRODNÍ KÁMEN	●	●	●	●	●	○												
BETONOVÉ TVARNICE	●	●	●	●	●	○												
PÓROBETON	●	●	●	●	●	●									○	○		
CIHLA	●	●	●	●	●	●												
DUTÁ CIHLA	○	●	○	●	●	●	○											
STRÉŠNÍ TAŠKA	○	○		○	○	●	○											
SÁDROKARTON	○	○		●	●	●									○	○		
CEMENTO-VLÁKNITÁ DESKA	○	○		●	○	●												
ŽULA	○	●	○	●	●	○		●										
MRAMOR	○	○	○	○	●	●	○	●										
BŘIDLICE	○	○		●	●	●	○	●										
ETERMIT	○	○		●	○	●	●											
KERAMICKÉ OBKLADY				○	○	●	●	●										
TVRÉ OBKLADY						●		●										
SKLO						○	●											
DŘEVĚNÉ MATERIÁLY A DESKY																		
MĚKKÉ DŘEVO						●			○	○	○	○	●		●	●	●	●
TVRÉ DŘEVO						●			○	○	○	○	●		●	●	●	●
DŘEVO S HRÉBKÝMI									○	○	○	○	○			●		
DŘEVOTŘÍSKA						●			○	○	○	○	●		○	○	○	●
LAMINO						●			○	○	○	○	●		○	○	○	●
KOV A PLAST																		
MĚKKÁ OCEĽ									●	○	●	○	●	●				
VYSOKOLEGOVANÁ OCEĽ									○	●	●	●	○	○				
PLECH						●			●	●	●	○	●	●				
NEREZOVÁ OCEĽ									○	●	○	○	○	○				
LITINA						●			○	●	○	●	○					
HLINÍK						●			●	○	●	○	●	●				
NEŽELEZNÉ KOVY						●			●	○	●	○	●	●				
PLAST						●			●	○	●		●	●				

● = Zvláště vhodné. Doporučeno pro tento materiál.
○ = Vhodné

Vrtáky IRWIN® se dodávají v sadách. Podrobnosti najdete na produktových stránkách.



Počátky značky Joran® sahají do května roku 1944, kdy dobří přátelé Paul Jensen a Herman Reinholdt založili v dánském městě Hvidovre společnost Jensen a Reinholdt. Nejdříve vyráběli vrtáky do zdiva a v roce 1955 rozšířili sortiment o vrtáky pro příklepové vrtačky.

Obě řady výrobků se vyznačovaly nekompromisní kvalitou a cílily zejména na oblast stavebnictví. Firma IRWIN® je odhodlána navázat na původní hodnoty těchto produktů a dodávat špičkové příslušenství pro elektrické nářadí, a to včetně našeho sortimentu vrtáků do zdiva, který stále vyhovuje nejnáročnějším odvětvovým standardům.

Vrtáky Joran SPEEDHAMMER™ Plus a SPEEDHAMMER™ Quad obdržely certifikát organizace Prüfgemeinschaft Mauerbohrer e.V. (PGM®), což je oficiální nezávislé označení potvrzující standardy v oblasti vrtáků do zdiva. Tento certifikát je udělován pouze výrobcům, kteří splňují tyto požadavky:

- Špičková výroba s využitím systému zajišťování kvality
- Každoroční kontrola vyrobených vrtáků nezávislými institucemi

Požadavky kontrol byly vyvinuty jednotlivými národními schvalovacími orgány pro kotvení ve spolupráci s předními výrobci vrtáků a kotev do zdiva. Řídící výbor PGM® rovněž provádí šetření s cílem zajistit vhodnost vrtáků do zdiva pro kotvení.

Nové typy vrtáků získávají osvědčení pouze v případě, že rozsáhlé zkoušky potvrdí vhodnost k danému účelu a výkon.

VRTÁKY PRO PŘÍKLEPOVÉ VRTAČKY



SPEEDHAMMER® QUAD



SPEEDHAMMER® PLUS



SPEEDHAMMER® MAX

VRTÁKY PRO KLASICKÉ VRTAČKY



UNIVERZÁLNÍ VRTÁKY PRO AKU NÁŘADÍ



VRTÁKY DO ZDIVA



VRTÁKY DO ŽULY

SEKÁČE A SPECIÁLNÍ NÁSTROJE



DEMOLIČNÍ SEKÁČE



VRTÁKY DO SKLA A OBKLADŮ

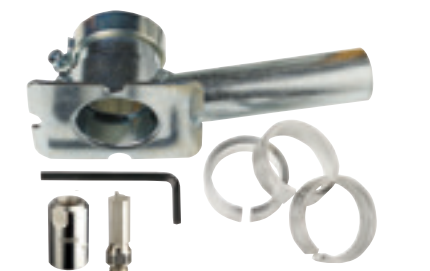

DŘÁŽKOVACÍ FRÉZY



M-SYSTÉM

SPEEDHAMMER™ QUAD



SPECIÁLNÍ VRTÁK DO BETONU IRWIN® PRO PŘÍKLEPOVÉ VRTAČKY

Řada vrtáků SPEEDHAMMER™ Quad SDS-plus představuje nejvýkonnější dostupné vrtáky do zdiva od firmy IRWIN®. Unikátní hlava z plného tvrdokovu* je optimalizována pro rychlé kontinuální vrtání i v armovaném betonu a zaručuje vynikající výkon a dlouhou životnost†. Hlava z plného tvrdokovu vrtáku s unikátním IRWIN® designem SPEEDHAMMER™ Quad je vyrobena z evropského karbidu a v porovnání se standardními vrtáky do zdiva proniká lépe betonem i armaturou. Jsou-li pro vás dlouhá životnost a odolnost důležité, spolehněte se na vrták IRWIN® SPEEDHAMMER™ Quad.

*Kromě 16mm vrtáku

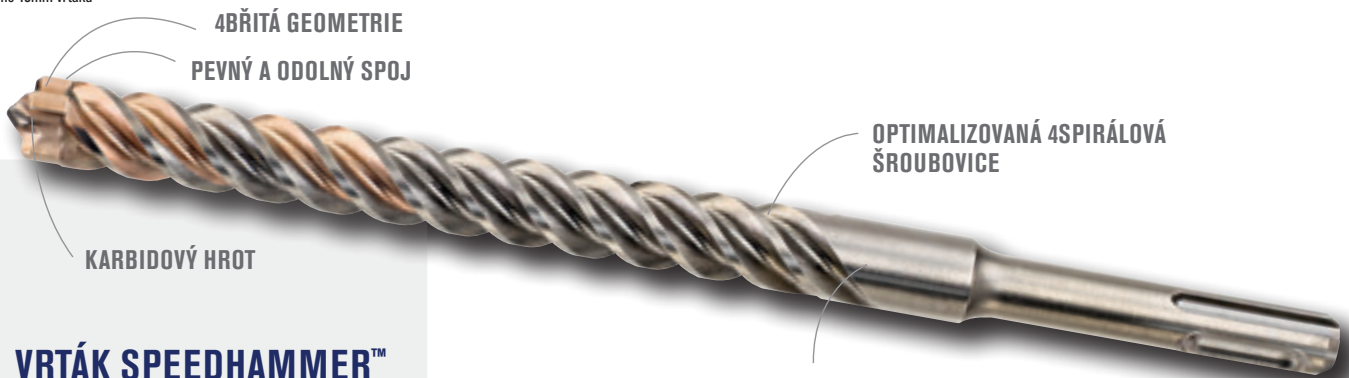

VRTÁK SPEEDHAMMER™ QUAD



DELŠÍ ŽIVOTNOST†

PRÉMIOVÁ OCEL
A NĚMECKÁ VÝROBA

- 1. KARBIDOVÝ HROT**
Pro delší životnost při vrtání a lepší odolnost i při průchodu armováním
- 2. 4BŘITÁ GEOMETRIE**
Omezuje vibrace a brání zasekávání ve výztuži
- 3. PEVNÝ A ODOLNÝ SPOJ**
Karbidový hrot a tělo vrtáku jsou spájeny dohromady, aby vytvořily pevný a odolný spoj
- 4. OPTIMALIZOVANÁ 4SPIRÁLOVÁ ŠROUBOVICE**
Drážky 4spirálové šroubovice přispívají ke konzistentnímu a účinnému odvodu prachu a odpadu
- 5. PRÉMIOVÁ OCEL A NĚMECKÁ VÝROBA**
Zvýšená pevnost jádra pro dosažení maximální odolnosti a delší životnosti



VYROBENO
V NĚMECKU



POUŽITÍ:

Kompatibilní se všemi příklepovými vrtačkami s upínáním SDS-plus. Optimalizován pro rychlé kontinuální vrtání i v armovaném betonu a zaručuje vynikající výkon a dlouhou životnost†.

CERTIFIKACE PGM® A SDS-PLUS

Německý výrobní závod IRWIN® je licencovaným výrobcem vrtáků SDS-plus, což spolu s certifikací PGM® poskytuje uživatelům jistotu pokud jde o kvalitu výroby a vrtaných otvorů pro profesionální kotvení.

Vrtáky SPEEDHAMMER™ Quad jsou certifikovány Prüfgemeinschaft Mauerbohrer e.V. (PGM®).

VÝHODY VRTÁKŮ SE ZNAČKOU PGM®:

- Přísné toleranční meze průměru a symetrie karbidového hrotu zajišťují přesnost vyvrtaného otvoru.
- Bezpečné upevňování a kotvení.
- Průběžné zajišťování kvality.
- Bezpečnost a důvěra v produkt.



Dodržování těchto kritérií průběžně kontroluje PGM®, takže nástroj je bezpečný a důvěryhodný jak pro koncového uživatele, tak pro distributora.

† v porovnání se standardními vrtáky do zdiva



joran®

SPEED QUAD HAMMER



VRTÁKY SPEEDHAMMER™ QUAD

POLOŽKA Č.	PRŮMĚR mm	PRACOVNÍ DÉLKA mm	CELKOVÁ DÉLKA mm	POČET KUSŮ V BALENÍ	EAN	SKLADOVÉ BALENÍ	REGÁLOVÉ BALENÍ
IW2039099	5,0	50	110	1	5706915390995	-	1
IW2039100	5,0	100	160	1	5706915391008	-	1
IW2039371	5,5	50	110	1	5706915393712	-	1
IW2039372	5,5	100	160	1	5706915393729	-	1
IW2039373	6,0	50	110	1	5706915393736	-	1
IW2039375	6,0	100	160	1	5706915393750	-	1
IW2039376	6,0	150	210	1	5706915393767	-	1
IW2039377	6,0	200	260	1	5706915393774	-	1
IW2039378	6,5	100	160	1	5706915393781	-	1
IW2039379	6,5	150	210	1	5706915393798	-	1
IW2039380	7,0	100	160	1	5706915393804	-	1
IW2039411	7,0	150	210	1	5706915394115	-	1
IW2039412	8,0	100	160	1	5706915394122	-	1
IW2039413	8,0	150	210	1	5706915394139	-	1
IW2039414	8,0	200	260	1	5706915394146	-	1
IW2039415	8,0	250	310	1	5706915394153	-	1
IW2039416	10,0	100	160	1	5706915394160	-	1
IW2039417	10,0	150	210	1	5706915394177	-	1
IW2039418	10,0	200	260	1	5706915394184	-	1
IW2039419	10,0	250	310	1	5706915394191	-	1
IW2039420	10,0	400	460	1	5706915394207	-	1
IW2039421	12,0	100	160	1	5706915394214	-	1
IW2039422	12,0	150	210	1	5706915394221	-	1
IW2039423	12,0	200	260	1	5706915394238	-	1
IW2039424	12,0	250	310	1	5706915394245	-	1
IW2039425	12,0	400	460	1	5706915394252	-	1
IW2039426	14,0	100	160	1	5706915394269	-	1
IW2039427	14,0	150	210	1	5706915394276	-	1
IW2039428	14,0	250	310	1	5706915394283	-	1
IW2039429	14,0	400	460	1	5706915394290	-	1
IW2039430*	16,0	200	250	1	5706915394306	-	1

* 4břítý, bez hlavy z plného tvrdokovu

SPEEDHAMMER™ PLUS



VRTÁK IRWIN® PRO PŘÍKLEPOVÉ VRTÁNÍ, ZAMĚŘENÝ NA RYCHLOST

Inovativní konstrukce spirály zajišťující rychlou a snadnou práci. Velmi rychlé odstraňování prachu a nečistot. Díky svému výkonu bez zahlcování je mimořádně účinný v nezrálém betonu.

INOVATIVNÍ
GEOMETRIE
HLAVY A HROTU

PLNĚ KALENÉ TĚLO
Z CHROM-VANADOVÉ OCELI

JEDINEČNÁ
KONSTRUKCE
DRÁŽKY

VRTÁK SPEEDHAMMER™ PLUS



20% RYCHLEJŠÍ*

1. INOVATIVNÍ GEOMETRIE HLAVY A HROTU

Silnější karbidový hrot zvyšuje pevnost a odolnost. Agresivní konkávní úhly řezání zrychlují vrtání až o 20 %. Mimořádně krátká hlava vrtáku odvádí odvrtný materiál přímo do drážky, což snižuje riziko zanášení. Středící hrot brání bočnímu posunu.



2břítá hlava

2. JEDINEČNÁ KONSTRUKCE DRÁŽKY

Mimořádně hluboká konstrukce asymetrické drážky zajišťuje rychlejší odvádění prachu a zvyšuje rychlost vrtání

3. PLNĚ KALENÉ TĚLO Z CHROM-VANADOVÉ OCELI

Výsledkem je maximální odolnost proti zlomení a delší životnost

POUŽITÍ:

Kompatibilní se všemi příklepovými vrtačkami s upínáním SDS-plus. Určen pro vrtání do betonu, zdiva, cihel, tvárnic a žuly.

DOPORUČENÍ PRO VRTÁNÍ:

Při použití vrtáků o délce větší než 400 mm předvrtejte otvor nejméně do hloubky 150 mm kratším vrtákem stejného průměru.

Vrtáky SPEEDHAMMER™ Plus jsou certifikovány Prüfgemeinschaft Mauerbohrer e.V. (PGM®).

VÝHODY VRTÁKŮ SE ZNAČKOU PGM®:

- Přísné toleranční meze průměru a symetrie karbidového hrotu zajišťují přesnost vyvrtaného otvoru.
- Bezpečné upevňování a kotvení.
- Průběžné zajišťování kvality.
- Bezpečnost a důvěra v produkt.



Dodržování těchto kritérií průběžně kontroluje PGM®, takže nástroj je bezpečný a důvěryhodný jak pro koncového uživatele, tak pro distributora.

* Až o 20 % rychlejší vrtání v porovnání s konkurenčními produkty díky geometrii hrotu a inovativní konstrukci drážky.



joran®

SPEED PLUS HAMMER™



10501979

VRTÁKY SPEEDHAMMER™ PLUS

POLOŽKA Č.	PRŮMĚR mm	PRACOVNÍ DÉLKA mm	CELKOVÁ DÉLKA mm	POČET KUSŮ V BALENÍ	EAN	SKLADOVÉ BALENÍ	REGÁLOVÉ BALENÍ
10501942	3,5	50	110	1	5709131061656	200	10
10501943	4,0	50	110	1	5709131019282	200	10
10501944	4,0	100	160	1	5709131019350	200	10
10503844	4,5	100	160	1	0734442175582	200	10
10501945	5,0	50	110	1	5709131019466	200	10
10501946	5,0	100	160	1	5709131019800	200	10
10501947	5,0	150	210	1	5709131236962	100	10
10501948	5,0	200	260	1	5709131204237	100	10
10501949	5,5	50	110	1	5709131020011	200	10
10501950	5,5	100	160	1	5709131020233	200	10
10501951	5,5	150	210	1	5709131020363	100	10
10501952	5,5	200	260	1	5709131281030	100	10
10501953	5,5	240	300	1	5709131236986	100	10
10501954	6,0	50	110	1	5709131020400	200	10
10501955	6,0	100	160	1	5709131020769	200	10
10501956	6,0	150	210	1	5709131021070	100	10
10501957	6,0	200	260	1	5709131021124	100	10
10501958	6,0	240	300	1	5709131236948	100	10
10501959	6,0	400	460	1	5709131021162	50	10
10501960	6,5	50	110	1	5709131021186	200	10
10501961	6,5	100	160	1	5709131021353	200	10
10501962	6,5	150	210	1	5709131021537	100	10
10501963	6,5	200	260	1	5709131021544	100	10
10501964	7,0	50	110	1	5709131021582	200	10
10501965	7,0	100	160	1	5709131021704	200	10
10501966	7,0	150	210	1	5709131021919	100	10
10501967	7,0	340	400	1	5709131228929	50	10
10501968	8,0	50	110	1	5709131021971	200	10
10501969	8,0	100	160	1	5709131022305	200	10
10501970	8,0	150	210	1	5709131022701	100	10
10501971	8,0	200	260	1	5709131022947	100	10
10501972	8,0	240	300	1	5709131023029	100	10
10501973	8,0	400	460	1	5709131023142	50	10
10501974	8,0	540	600	1	5709131023227	50	1
10501975	9,0	100	160	1	5709131023364	200	10
10501976	9,0	150	210	1	5709131023449	100	10
10501978	10,0	50	110	1	5709131023524	200	10
10501979	10,0	100	160	1	5709131023722	200	10
10501980	10,0	150	210	1	5709131024095	100	10
10501981	10,0	200	260	1	5709131024378	100	10
10501982	10,0	240	300	1	5709131024484	100	10
10501984	10,0	400	460	1	5709131024620	50	10
10501985	10,0	540	600	1	5709131024750	50	1
10501986	10,0	940	1000	1	5709131135418	20	1
10501987	11,0	100	160	1	5709131024866	100	10
10501988	11,0	200	260	1	5709131025047	50	10
10501989	11,0	240	300	1	5709131025061	50	10
10501991	12,0	100	160	1	5709131025153	100	10
10501992	12,0	150	210	1	5709131025498	100	10
10501993	12,0	170	230	1	5709131025610	100	10
10501994	12,0	200	260	1	5709131025689	100	10
10501995	12,0	240	300	1	5709131025771	50	10
10501996	12,0	400	460	1	5709131025917	50	10
10501997	12,0	540	600	1	5709131026044	20	1
10501998	12,0	740	800	1	5709131026105	20	1
10501999	12,0	940	1000	1	5709131026112	20	1
10502000	13,0	100	160	1	5709131026280	100	10
10502002	13,0	240	300	1	5709131026488	50	10
10502004	14,0	100	160	1	5709131026624	100	10
10502005	14,0	150	210	1	5709131026778	50	1
10502006	14,0	170	230	1	5709131026846	50	1
10502007	14,0	200	260	1	5709131026907	50	1

VRTÁKY SPEEDHAMMER™ PLUS

POLOŽKA Č.	PRŮMĚR mm	PRACOVNÍ DÉLKA mm	CELKOVÁ DÉLKA mm	POČET KUSŮ V BALENÍ	EAN	SKLADOVÉ BALENÍ	REGÁLOVÉ BALENÍ
10502008	14,0	240	300	1	5709131026983	50	1
10502010	14,0	400	460	1	5709131027058	20	1
10502011	14,0	540	600	1	5709131027188	20	1
10502012	14,0	940	1000	1	5709131137610	20	1
10502013	15,0	100	160	1	5709131027331	100	1
10502014	15,0	170	230	1	5709131027492	50	1
10502015	15,0	200	260	1	5709131027539	50	1
10502016	15,0	240	300	1	5709131027584	40	1
10502017	16,0	100	160	1	5709131027713	100	1
10502018	16,0	150	210	1	5709131027829	50	1
10502019	16,0	170	230	1	5709131027959	50	1
10502020	16,0	240	300	1	5709131028055	40	1
10502021	16,0	400	460	1	5709131028154	20	1
10502022	16,0	540	600	1	5709131028314	20	1
10502023	16,0	740	800	1	5709131028383	20	1
10502024	16,0	940	1000	1	5709131028413	10	1
10502025	17,0	150	210	1	5709131028475	50	1
10502027	18,0	150	210	1	5709131028635	50	1
10502028	18,0	240	300	1	5709131028857	40	1
10502029	18,0	400	460	1	5709131028925	20	1
10502030	18,0	540	600	1	5709131029038	20	1
10502031	18,0	940	1000	1	5709131096290	10	1
10502033	19,0	240	300	1	5709131029205	40	1
10502035	19,0	400	460	1	5709131029267	20	1
10502036	20,0	150	210	1	5709131029373	50	1
10502038	20,0	240	300	1	5709131029595	40	1
10502040	20,0	400	460	1	5709131029670	20	1
10502041	20,0	540	600	1	5709131029823	10	1
10502042	20,0	940	1000	1	5709131097129	10	1
10502043	22,0	200	260	1	5709131029939	25	1
10502044	22,0	240	300	1	5709131030003	40	1
10502046	22,0	400	460	1	5709131030126	10	1
10502047	22,0	540	600	1	5709131030263	10	1
10502048	22,0	940	1000	1	5709131097594	10	1
10502049	24,0	200	260	1	5709131030331	10	1
10502050	24,0	240	300	1	5709131030386	20	1
10502052	24,0	400	460	1	5709131030478	10	1
10502053	25,0	200	260	1	5709131030584	10	1
10502054	25,0	240	300	1	5709131030638	20	1
10502056	25,0	400	460	1	5709131030720	10	1
10502057	25,0	550	600	1	5709131258483	5	1
10502059	26,0	240	300	1	5709131030898	20	1
10502060	26,0	400	460	1	5709131030942	10	1
10502061	26,0	540	600	1	5709131128397	10	1

**SPEED
PLUS
HAMMER™**



10502089



IW2039502

SADY VRTÁKŮ SPEEDHAMMER™ PLUS

POLOŽKA Č.	POPIS	POČET KUSŮ V BALENÍ	EAN	SKLADOVÉ BALENÍ	REGÁLOVÉ BALENÍ
10502089	5dílná sada vrtáků SPDH Plus: 5/6/8/10/12 x 160 mm	5	5709131268871	48	16
IW2039501	10dílná sada vrtáků SPDH Plus ve středně velkém plastovém boxu: 5/5,5/6,0 mm x 110 mm, 5,5/6/8/10/12 x 160 mm	10	5054905247782	5	1
IW2039502	10dílná sada vrtáků SPDH Plus ve středně velkém plastovém boxu: 5/5,5/6 x110 mm, 5,5/6/7/10/12 x 160 mm	10	5054905247799	5	1

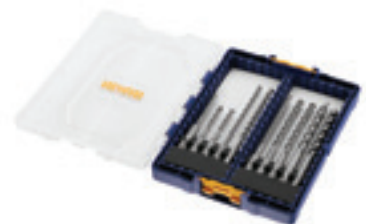

IW2039501

**SPEED
PLUS
HAMMER™**



VRTÁKY SPEEDHAMMER™ PLUS – VELKOOBCHODNÍ BALENÍ

POLOŽKA Č.	PRŮMĚR mm	PRACOVNÍ DÉLKA mm	CELKOVÁ DÉLKA mm	POČET KUSŮ V BALENÍ	EAN	SKLADOVÉ BALENÍ	REGÁLOVÉ BALENÍ
10502071	5,0	50	110	10	5709131176206	30	1
10502072	5,0	100	160	10	5709131176220	30	1
10502073	5,5	50	110	10	5709131176244	30	1
10502074	5,5	100	160	10	5709131176268	30	1
10502075	6,0	50	110	10	5709131176282	30	1
10502076	6,0	100	160	10	5709131176305	1	1
10502077	6,0	150	210	10	5709131228943	30	1
10502080	6,5	150	210	10	5709131230823	20	1
10502082	8,0	100	160	10	5709131176404	30	1
10502083	8,0	150	210	10	5709131176428	30	1
10502084	10,0	50	110	10	5709131176442	20	1
10502085	10,0	100	160	10	5709131253341	30	1
10502086	10,0	150	210	10	5709131176480	25	1
10502087	12,0	100	160	10	5709131176503	25	1
10502088	12,0	150	210	10	5709131230199	25	1

SPEEDHAMMER™ MAX

VRTÁKY SDS-MAX URČENÉ PRO NÁROČNĚJŠÍ ÚKONY

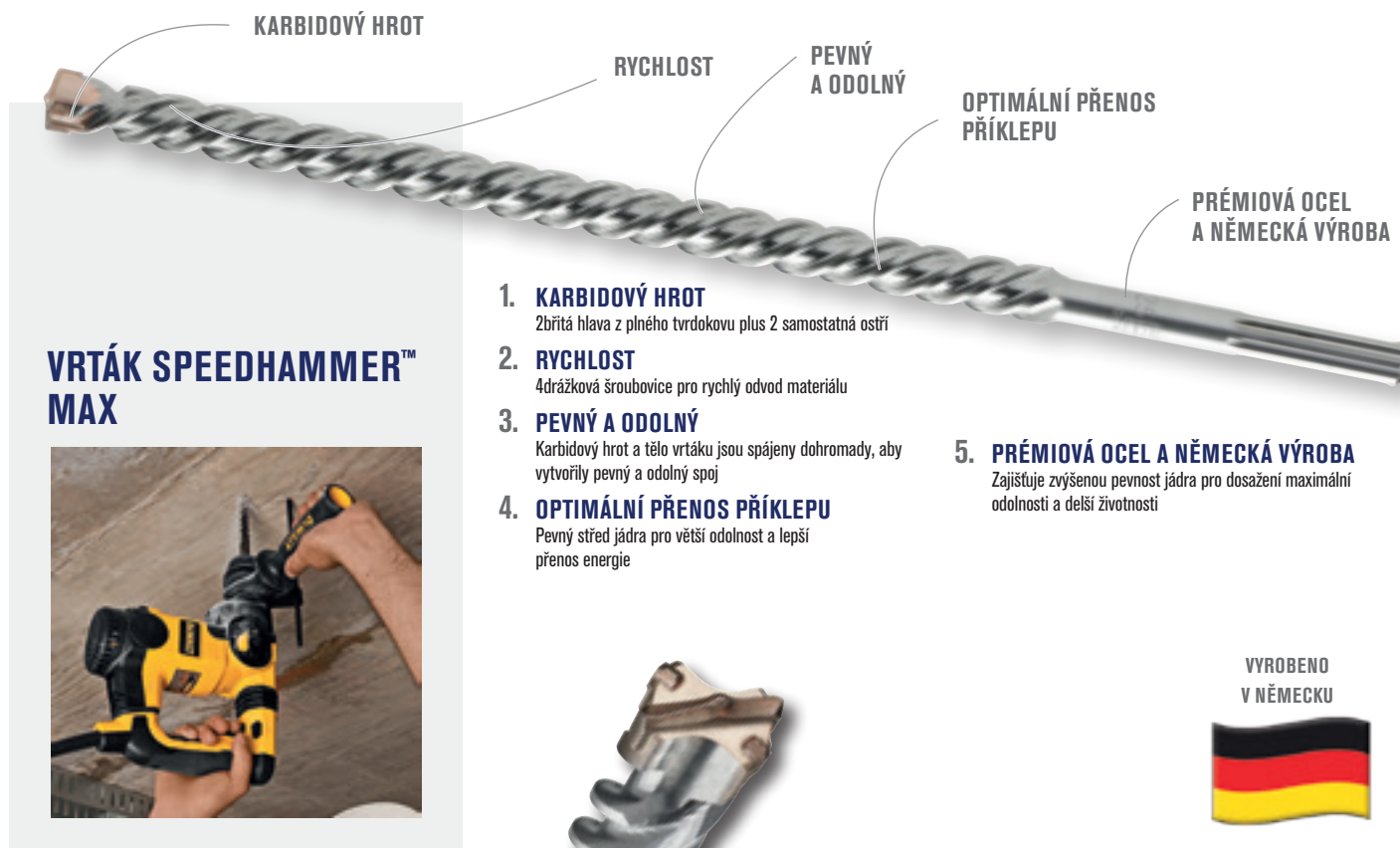

VRTÁK SPEEDHAMMER™ MAX



- 1. KARBIDOVÝ HROT**
2břitá hlava z plného tvrdokovu plus 2 samostatná ostří
- 2. RYCHLOST**
4drážková šroubovice pro rychlý odvod materiálu
- 3. PEVNÝ A ODOLNÝ**
Karbido­vý hrot a tělo vrtáku jsou spájeny dohromady, aby vytvořily pevný a odolný spoj
- 4. OPTIMÁLNÍ PŘENOS PŘÍKLEPU**
Pevný střed jádra pro větší odolnost a lepší přenos energie
- 5. PRÉMIOVÁ OCEL A NĚMECKÁ VÝROBA**
Zajišťuje zvýšenou pevnost jádra pro dosažení maximální odolnosti a delší životnosti

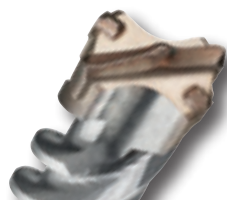

VYROBENO
V NĚMECKU



POUŽITÍ:

Kompatibilní se všemi příklepovými vrtačkami s upínáním SDS-max. Optimalizovaný pro rychlé a účinné vrtání i v armo­vaném betonu.

SCHVÁLENÍ PGM® A SDS-MAX

Německý výrobní závod IRWIN® je licencovaným výrobcem vrtáků SDS-max, což spolu s certifikací PGM® poskytuje uživatelům jistotu, pokud jde o kvalitu výroby a vrtaných otvorů pro profesionální kotvení.

Vrtáky SPEEDHAMMER™ Max jsou certifikovány Prüf­gemeinschaft Mauerbohrer e.V. (PGM®).

VÝHODY VRTÁKŮ SE ZNAČKOU PGM®:

- Přís­né toleranční meze průměru a symetrie karbido­vého hrotu zajišťují přesnost vyvrtaného otvoru.
- Bezpečné upevňování a kotvení.
- Průběžné zajišťování kvality.
- Bezpečnost a důvěra v produkt.



Dodržování těchto kritérií průběžně kontroluje PGM®, takže nástroj je bezpečný a důvěryhodný jak pro koncového uživatele, tak pro distributora.



joran®

**SPEED
MAX
HAMMER™**



IW2022114

4BŘITÉ VRTÁKY SPEEDHAMMER™ MAX

POLOŽKA Č.	PRŮMĚR mm	PRACOVNÍ DÉLKA mm	CELKOVÁ DÉLKA mm	POČET KUSŮ V BALENÍ	EAN	SKLADOVÉ BALENÍ	REGÁLOVÉ BALENÍ
IW2022101	16,0	200	340	1	5054905238728	-	1
IW2022102	16,0	400	540	1	5054905238735	-	1
IW2022103	18,0	200	340	1	5054905238742	-	1
IW2022104	18,0	400	540	1	5054905238759	-	1
IW2022105	20,0	200	340	1	5054905238766	-	1
IW2022106	20,0	400	540	1	5054905238773	-	1
IW2022107	20,0	800	920	1	5054905238780	-	1
IW2022108	22,0	200	340	1	5054905238797	-	1
IW2022109	22,0	400	540	1	5054905238803	-	1
IW2022110	22,0	800	920	1	5054905238810	-	1
IW2022111	24,0	200	340	1	5054905238827	-	1
IW2022112	24,0	400	540	1	5054905238834	-	1
IW2022113	25,0	200	340	1	5054905238841	-	1
IW2022114	25,0	400	540	1	5054905238858	-	1
IW2022115	25,0	800	920	1	5054905238865	-	1
IW2022116	28,0	450	570	1	5054905238872	-	1
IW2022117	28,0	550	670	1	5054905238889	-	1
IW2022118	30,0	450	570	1	5054905238896	-	1
IW2022119	32,0	450	570	1	5054905238950	-	1
IW2022120	32,0	800	920	1	5054905238967	-	1
IW2022121	35,0	450	570	1	5054905238974	-	1
IW2022122	35,0	550	670	1	5054905238981	-	1
IW2022123	38,0	450	570	1	5054905238998	-	1
IW2022124	40,0	450	570	1	5054905238704	-	1
IW2022125	40,0	800	920	1	5054905238711	-	1

joran®

DEMOLIČNÍ SEKÁČE

ŠPIČATÝ SEKÁČ



Všestranné využití při sekání a rozbíjení cihel, betonu a volného kamenného zdiva (např. při pokládce kabelů)

PLOCHÝ SEKÁČ



Všestranné využití při sekání a rozbíjení cihel, betonu a volného kamenného zdiva (např. při pokládce kabelů)

PLOCHÝ ŠIROKÝ SEKÁČ



Pro odebrání velkého objemu materiálu

DUTÝ SEKÁČ



Pro sekání úzkých drážek do betonu

SPÁROVÝ SEKÁČ S TVRDKOVÝMI HROTY



Pro odsekávání spárovací hmoty ve zdivu

PLOCHÝ ZAHNUTÝ SEKÁČ NA DLAŽBU



Pro snadné odstraňování dlažby

DEMOLIČNÍ SEKÁČE SPEEDHAMMER™ PLUS

POLOŽKA Č.	POPIS	POČET KUSŮ V BALENÍ	EAN	SKLADOVÉ BALENÍ	REGÁLOVÉ BALENÍ
10502194	Špičatý sekáč 250 mm	1	5709131281979	-	1
10502195	Plochý sekáč 20 x 250 mm	1	5709131281986	-	1
10502196	Plochý široký sekáč 40 x 250 mm	1	5709131281993	-	1
10502197	Dutý (drážkovací) sekáč 22 x 250 mm	1	5709131282006	-	1
10502200	Spárový sekáč s tvrdokovovými hroty 32 x 200 mm	1	5709131285601	-	1
10503643	Plochý zahnutý sekáč na dlažbu 40 x 250 mm	1	5706915001273	-	1

URČENY PRO ŠIROKÉ SPEKTRUM POUŽITÍ pro příklepové vrtačky SDS Plus i SDS Max: pro prorážení nebo lámání betonu, lehké bourací práce a vysekávání drážek pro potrubí a elektronistalace

IDEÁLNÍ PRO VRTÁNÍ do betonu a zdiva
VYSOCE KVALITNÍ LEGOVANÁ OCEĽ přesně kalená pro dosažení optimálního výkonu a životnosti

DEMOLIČNÍ SEKÁČE SPEEDHAMMER™ MAX

POLOŽKA Č.	POPIS	POČET KUSŮ V BALENÍ	EAN	SKLADOVÉ BALENÍ	REGÁLOVÉ BALENÍ
10502184	Špičatý sekáč 280 mm	1	5709131281870	-	1
10502185	Špičatý sekáč 400 mm	1	5709131281887	-	1
10502186	Špičatý sekáč 600 mm	1	5709131281894	-	1
10502187	Plochý sekáč 25 x 280 mm	1	5709131281900	-	1
10502188	Plochý sekáč 25 x 400 mm	1	5709131281917	-	1
10502189	Plochý sekáč 25 x 600 mm	1	5709131281924	-	1
10502190	Plochý široký sekáč 115 x 350 mm	1	5709131281931	-	1
10502191	Plochý široký sekáč 50 x 400 mm	1	5709131281948	-	1
10502192	Plochý široký sekáč 80 x 300 mm	1	5709131281955	-	1



SADY BOURACÍCH SEKÁČŮ SPEEDHAMMER™ PLUS

POLOŽKA Č.	POPIS	POČET KUSŮ V BALENÍ	EAN	SKLADOVÉ BALENÍ	REGÁLOVÉ BALENÍ
IW2027601	6dílná sada sekáčů: 250 špičatý, 40 x 250mm plochý široký, 20 x 250mm plochý	6	5054905239190	-	1
IW2027602	3dílná sada sekáčů: 250 špičatý, 40 x 250mm plochý široký, 20 x 250mm plochý	3	5054905239206	-	1

VRTÁKY CORDLESS MULTI

JEDEN VRTÁK NA VŠECHNY MATERIÁLY

**CORDLESS
MULTI**

Cordless Multi je nejvšestrannější vrták společnosti IRWIN®. Je určen k vrtání do nejrůznějších materiálů, například cihel, lehčeného betonu, sádkkartonu, keramických obkladů, plechu, dřeva, plastu a mramoru. Vedle své všestrannosti umožňují vrták IRWIN® Cordless Multi také vrtání do keramických obkladů do tvrdosti 9.

**JEDINEČNÝ VÝBRUS HROTU
CORDLESS MULTI**

TVRDOKOV NEJVYŠŠÍ TŘÍDY

1DRÁŽKOVÁ KONSTRUKCE

- 1. TVRDOKOV NEJVYŠŠÍ TŘÍDY**
Umožňuje rychlé vrtání do většiny běžných materiálů včetně nejtvrdsích obkladů (vrypová tvrdost 9)
- 2. 1DRÁŽKOVÁ KONSTRUKCE**
Poskytuje maximum prostoru pro odvod odvrátaného materiálu. Až 15% výhoda rychlosti oproti konkurenci. Vyvrtáte o 10 % více otvorů na jedno nabití
- 3. JEDINEČNÝ VÝBRUS HROTU**
Pájený karbidový hrot má jedinečnou diamantově broušenou 4břitou konstrukci pro dosažení dokonalého vystředění a bezchybné kvality otvorů

UŽITEČNÉ TIPY:

1. Vrtejte s nízkými otáčkami
2. Vysoký tlak
3. Bez příklepu

VRTÁKY CORDLESS MULTI PRO VRTÁNÍ BEZ PŘÍKLEPU

POLOŽKA Č.	PRŮMĚR mm	PRACOVNÍ DÉLKA mm	CELKOVÁ DÉLKA mm	PRŮMĚR STOPKY mm	EAN	SKLADOVÉ BALENÍ	REGÁLOVÉ BALENÍ
10501919	3,0	40	110	CYL dle Ø	5709131285731	200	10
10501920	3,5	40	110	CYL dle Ø	5709131285762	200	10
10501921	4,0	45	80	CYL dle Ø	5709131000303	200	10
10501922	5,0	50	90	CYL dle Ø	5709131000563	200	10
10501923	5,5	55	95	CYL dle Ø	5709131000822	200	10
10501924	5,5	115	160	CYL dle Ø	5709131055037	200	10
10501925	6,0	60	100	CYL dle Ø	5709131000983	200	10
10501926	6,0	115	160	CYL dle Ø	5709131001164	200	10
10501927	6,0	120	200	CYL dle Ø	5709131247593	100	10
10501928	6,5	60	105	CYL dle Ø	5709131001348	200	10
10501929	6,5	120	200	CYL dle Ø	5709131243007	100	10
10501930	7,0	65	110	CYL dle Ø	5709131001577	200	10
10501931	7,0	115	160	CYL dle Ø	5709131001720	200	10
10501932	8,0	70	120	CYL dle Ø	5709131001836	200	10
10501933	8,0	120	200	CYL dle Ø	5709131002086	100	10
10501934	10,0	70	140	CYL dle Ø	5709131002710	200	10
10501935	10,0	120	200	CYL dle Ø	5709131002918	100	10
10501936	12,0	105	160	CYL dle Ø	5709131003267	50	10
10501937	14,0	100	160	10	5709131003717	50	10

SADY VRTÁKŮ CORDLESS MULTI V PLASTOVÝCH KAZETÁCH

POLOŽKA Č.	POPIS	EAN	SKLADOVÉ BALENÍ	REGÁLOVÉ BALENÍ
10501938	5dílná sada vrtáků Cordless Multi: 4/5/6/8/10 mm	5709131247715	48	6
10501939	5dílná sada vrtáků Cordless Multi: 5/5,5/6/8/10 mm	5709131247692	48	6
10501940	7dílná sada vrtáků Cordless Multi: 4/5/6/7/8/10/12 mm	5709131247708	48	6



joran®

VRTÁKY DO ZDIVA MASONRY

ODOLNÝ A RYCHLÝ VRTÁK DO ZDIVA

MASONRY



VRTÁKY MASONRY PRO VRTÁNÍ S PŘÍKLEPEM

POLOŽKA Č.	PRŮMĚR mm	PRACOVNÍ DÉLKA mm	CELKOVÁ DÉLKA mm	PRŮMĚR STOPKY mm	EAN	SKLADOVÉ BALENÍ	REGÁLOVÉ BALENÍ
10501812	3,0	45	70	CYL dle Ø	5709131000129	200	10
10501813	3,5	45	75	CYL dle Ø	5709131000211	200	10
10501814	4,0	45	80	CYL dle Ø	5709131055839	200	10
10501815	4,0	90	160	CYL dle Ø	5709131055075	200	10
10501816	4,5	45	85	CYL dle Ø	5709131000488	200	10
10501817	5,0	50	90	CYL dle Ø	5709131055846	200	10
10501818	5,0	90	160	CYL dle Ø	5709131000778	200	10
10501819	5,5	50	95	CYL dle Ø	5709131055853	200	10
10501820	5,5	90	160	CYL dle Ø	5709131000952	200	10
10501821	6,0	60	100	CYL dle Ø	5709131055860	200	10
10501822	6,0	90	160	CYL dle Ø	5709131055877	200	10
10501824	6,0	300	400	CYL dle Ø	5709131001249	50	1
10501826	6,5	60	105	CYL dle Ø	5709131055884	200	10
10501827	6,5	90	160	CYL dle Ø	5709131001461	50	10
10501830	7,0	60	110	CYL dle Ø	5709131055891	200	10
10501831	7,0	90	160	CYL dle Ø	5709131055907	200	10
10501834	8,0	70	120	CYL dle Ø	5709131055914	200	10
10501835	8,0	90	160	CYL dle Ø	5709131002055	200	10
10501836	8,0	130	200	CYL dle Ø	5709131055921	100	10
10501838	8,0	300	400	CYL dle Ø	5709131002147	50	1
10501841	9,0	70	130	CYL dle Ø	5709131002352	200	10
10501846	10,0	70	140	CYL dle Ø	5709131055938	200	10
10501847	10,0	90	160	CYL dle Ø	5709131002871	200	10
10501848	10,0	130	200	CYL dle Ø	5709131055945	100	10
10501850	10,0	300	400	CYL dle Ø	5709131002987	50	1
10501853	11,0	90	160	CYL dle Ø	5709131003106	50	10
10501854	12,0	90	160	10	5709131055952	50	10
10501856	12,0	300	400	CYL dle Ø	5709131003403	30	1
10501859	13,0	90	160	10	5709131003526	30	10
10501862	14,0	90	160	10	5709131055969	50	10
10501864	14,0	300	400	10	5709131003786	30	1
10501866	15,0	90	160	10	5709131003878	50	1
10501867	16,0	90	160	10	5709131003915	15	1
10501869	16,0	300	400	10	5709131003991	15	1
10501873	18,0	95	160	13	5709131004158	50	1
10501874	18,0	300	400	13	5709131004172	15	1
10501878	20,0	95	160	13	5709131004325	10	1

VYLEPŠENÁ KONSTRUKCE KARBIDOVÉHO BRITU zaručuje odolnost a rychlé vrtání do všech druhů zdiva
AGRESIVNÍ KONSTRUKCE HLAVY přináší až 15% výhodu rychlosti oproti konkurenci
JEDINEČNÝ PROCES PÁJENÍ zaručuje dokonalý spoj hrotu s tělem
1DRÁŽKOVÁ KONSTRUKCE poskytuje maximum prostoru pro odvod odvrtného materiálu, který zrychluje o 60 %

20% DELŠÍ ŽIVOTNOST*



10501812

SADY VRTÁKŮ MASONRY V PLASTOVÝCH KAZETÁCH

POLOŽKA Č.	POPIS	EAN	SKLADOVÉ BALENÍ	REGÁLOVÉ BALENÍ
10501892	5dílná sada vrtáků Masonry: 4/5/6/8/10 mm	5709131248125	48	6
10501893	7dílná sada vrtáků Masonry: 4/5/6/7/8/10/12 mm	5709131248149	48	6
IW3031505	14dílná kombinovaná sada vrtáků v plastovém boxu: 2/3/3,5/4/6/8mm HSS Cobalt, 4/5/6/8mm vrtáky do zdiva, 3/4/6/8mm vrtáky do dřeva	5054905247829	5	5



10501892



10501893

* v porovnání se standardními vrtáky do zdiva

Vrtání do zdiva



VRTÁKY GRANITE

URČENÉ PRO PŘÍKLEPOVÉ VRTÁNÍ DO VELMI TVRDÝCH MATERIÁLŮ

GRANITE



PRO PŘÍKLEPOVÉ VRTÁNÍ do velmi tvrdých materiálů, například žuly

EXTRÉMNĚ TVRDÉ A ODOLNÉ VŮČI OPOTŘEBĚNÍ

KARBID zaručuje, že oproti konvenčním vrtákům do zdiva je s nimi možné vyvrtat o 40 % více otvorů

KAMENÍCI si tento produkt oblíbili pro příklepové vrtání do přírodního kamene, například žuly

SPECIÁLNĚ TVAROVANÉ BŘÍTY znamenají vyšší odolnost, představující o 50 % více precizně vyvrtaných otvorů na každý vrták

VRTÁKY GRANITE PRO VRTÁNÍ S PŘÍKLEPEM

POLOŽKA Č.	PRŮMĚR mm	PRACOVNÍ DÉLKA mm	CELKOVÁ DÉLKA mm	PRŮMĚR STOPKY mm	EAN	SKLADOVÉ BALENÍ	REGÁLOVÉ BALENÍ
10501894	3,0	40	70	CYL dle Ø	5709131008095	200	10
10501895	3,5	40	75	CYL dle Ø	5709131008101	200	10
10501896	4,0	45	80	CYL dle Ø	5709131008118	200	10
10501897	5,0	50	90	CYL dle Ø	5709131008163	200	10
10501898	5,0	115	160	CYL dle Ø	5709131008187	200	10
10501899	5,5	55	95	CYL dle Ø	5709131008200	200	10
10501901	6,0	60	100	CYL dle Ø	5709131008231	200	10
10501902	6,0	115	160	CYL dle Ø	5709131008255	200	10
10501903	6,5	60	105	CYL dle Ø	5709131008293	200	10
10501905	7,0	60	110	CYL dle Ø	5709131008323	200	10
10501906	7,0	115	160	CYL dle Ø	5709131008347	200	10
10501907	8,0	70	120	CYL dle Ø	5709131008378	200	10
10501908	8,0	130	200	CYL dle Ø	5709131008392	100	10
10501910	9,0	70	130	CYL dle Ø	5709131008446	200	10
10501911	10,0	70	140	CYL dle Ø	5709131008460	200	10
10501912	10,0	130	200	CYL dle Ø	5709131008491	100	10
10501913	11,0	105	160	CYL dle Ø	5709131008545	50	10
10501914	12,0	105	160	CYL dle Ø	5709131008552	50	10
10501915	13,0	100	160	10	5709131008606	50	10
10501916	14,0	100	160	10	5709131008613	50	10



10501901

SADY VRTÁKŮ GRANITE V PLASTOVÝCH KAZETÁCH

POLOŽKA Č.	POPIS	EAN	SKLADOVÉ BALENÍ	REGÁLOVÉ BALENÍ
10501917	5dílná sada vrtáků Granite: 4/5/6/8/10 mm	5709131248187	48	6
10501918	7dílná sada vrtáků Granite: 4/5/6/7/8/10/12 mm	5709131248194	48	6
10505673	100dílná sada vrtáků Granite 4,0 x 60 x CYL	5706915056730	1	1
10505674	100dílná sada vrtáků Granite 3,5 x 60 x CYL	5706915056747	1	1



10501917



10501918

joran®

VRTÁKY DO SKLA A OBKLADŮ

PRO VRTÁNÍ DO SKLA, OBKLADŮ A KERAMIKY

Karbidová špička ve tvaru kopí vyřezává čisté kruhové otvory s minimálním štípáním skla, obkladů a keramiky.



POLOŽKA Č.	POPIS	EAN	SKLADOVÉ BALENÍ	REGÁLOVÉ BALENÍ
10507903	Vrták na sklo a obklady 4 mm	5706915079036	200	10
10507904	Vrták na sklo a obklady 5 mm	5706915079043	200	10
10507905	Vrták na sklo a obklady 6 mm	5706915079050	200	10
10507906	Vrták na sklo a obklady 7 mm	5706915079067	200	10
10507907	Vrták na sklo a obklady 8 mm	5706915079074	200	10
10507909	Vrták na sklo a obklady 10 mm	5706915079098	200	10

SADA VRTÁKŮ DO SKLA A OBKLADŮ

POLOŽKA Č.	POPIS	EAN	SKLADOVÉ BALENÍ	REGÁLOVÉ BALENÍ
10507912	5dílná sada vrtáků do skla a obkladů: 4/5/6/8/11 mm	5706915079128	120	5

DIAMANTOVÉ VRTÁKY

PRO RYCHLÉ A SNADNÉ VRTÁNÍ DO DLAŽBY S NÍZKOU I VYSOKOU TVRDOSTÍ



POLOŽKA Č.	POPIS	EAN	SKLADOVÉ BALENÍ	REGÁLOVÉ BALENÍ
10507892	Diamantový vrták 5 mm	5706915078923	60	1
10507893	Diamantový vrták 6 mm	5706915078930	60	1
10507894	Diamantový vrták 7 mm	5706915078947	60	1
10507895	Diamantový vrták 8 mm	5706915078954	60	1
10507896	Diamantový vrták 10 mm	5706915078961	60	1
10507897	Diamantový vrták 12 mm	5706915078978	60	1
10507898	Diamantový vrták 14 mm	5706915078985	60	1

UŽITEČNÉ TIPY:

- Životnost nástroje se zvýší při vrtání s vodou.
- Netlačte na vrtáčku silou, nechte ji pracovat.
- Ušnadněte odvádění prachu kruživým pohybem.
- Rychlost vrtání: 2700 ot./min.
- Bez přiklepu.



Vrtáčku je nutné spustit již před přiložením k povrchu. Aby vrtáčka nesklouzla, začněte vrtat pod úhlem 45°.



Až bude otvor načatý, pozvolna zvedejte vrtáčku do svislé polohy.



Při vrtání provádějte kruživý pohyb.

GLASS & TILES

UŽITEČNÉ TIPY:

- Vrtejte s nízkými otáčkami
- Vysoký tlak
- Bez přiklepu
- Nehodí se k použití do tvrzeného skla nebo porcelánu



10507912

DIAMOND



10507896



10507900

SADA DIAMANTOVÝCH VRTÁKŮ

POLOŽKA Č.	POPIS	EAN	SKLADOVÉ BALENÍ	REGÁLOVÉ BALENÍ
10507900	4dílná sada diamantových vrtáků: 5/6/7/8 mm	5706915079005	60	1

Vrtání do zdiva

105

DRÁŽKOVACÍ FRÉZY

Drážkovací fréza nahrazuje tradiční způsoby odstraňování malty, jako jsou elektrické sekáče nebo řezné kotouče. Je rychlejší, méně poškozuje okolní zdivo a na rozdíl od jiných metod je stejně efektivní při čištění svislých i vodorovných spár.

Drážkovací frézy je nutné používat spolu s adaptérem (10507234) a úhlovou bruskou.



POLOŽKA Č.	POPIS	EAN	SKLADOVÉ BALENÍ	REGÁLOVÉ BALENÍ
10507229	8,0 x 20/40 mm, 3 břity, (2 ks)	5706915072297	50	5
10507230	10,0 x 20/40 mm, 3 břity, (2 ks)	5706915072303	50	5
10507231	12,0 x 20/40 mm, 3 břity, (2 ks)	5706915072310	50	5
10507232	8,0 x 20/40 mm, 4 břity, (2 ks)	5706915072327	50	5
10507233	10,0 x 20/40 mm, 4 břity, (2 ks)	5706915072334	50	5
10507234	Adaptér	5706915072341	50	5
10502880	Patka s rukojetí U500	5709131266488	15	1
10507267	Základní sada 8,0 mm: 1 ks patka s rukojetí, 2 ks drážkovací frézy 8,0 mm (3 břity), 1 ks adaptér	5706915072679	15	1
10507268	Základní sada 10 mm: 1 ks patka s rukojetí, 2 ks drážkovací frézy 10,0 mm (3 břity), 1 ks adaptér	5706915072686	15	1

M-SYSTÉM

M-SYSTEM

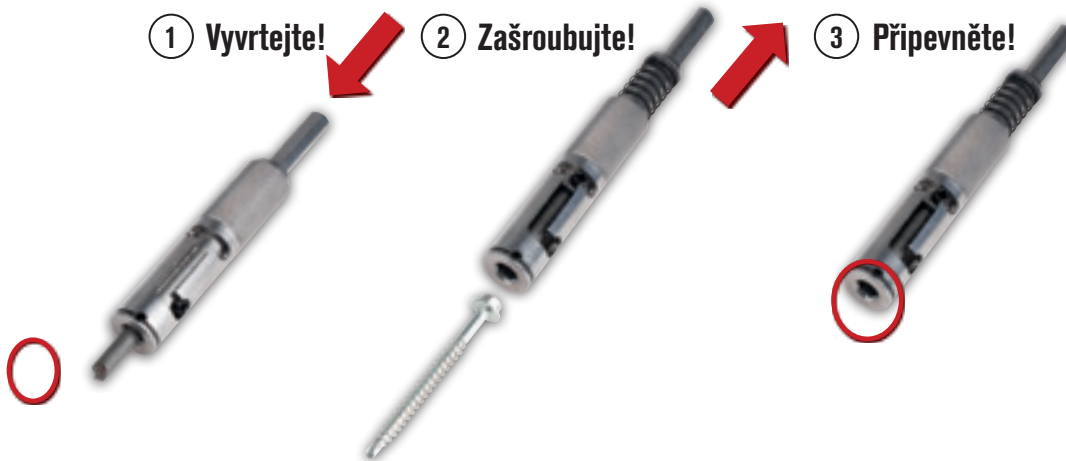

JAK TO FUNGUJE

1. Zatlačte tělo dozadu a začněte vrtat. Konstrukce karbidového břitu IRWIN® zajistí snadný náběh do vláknitého cementu.
2. Po vyvrtání otvoru zasuňte vodící vrták a stejným nástrojem upevněte šroub se šestihlannou hlavou.
3. Speciální pružina podrží šroub před upevněním. Pro pokrývačské práce nepotřebujete žádné další adaptéry ani elektrické nářadí. Pro pohodlnější a bezpečnější práci.

POLOŽKA Č.	POPIS	EAN	SKLADOVÉ BALENÍ	REGÁLOVÉ BALENÍ
10507590	M-systém 8 mm	5706915075908	30	5
10502865	M-systém 11 mm	5709131054276	15	1
10503476	8mm vrták pro M-systém	5709131054290	200	10

KONSTRUKCE 2 NÁSTROJŮ V 1 pro jednoduché a rychlé upevnění cementovláknitých desek a podobných střešních krytin/deskového materiálu
VYLEPŠENÝ KARBIDOVÝ BŘIT zaručuje jednoduchý náběh
SPECIÁLNÍ PRUŽINA drží šroub před upevněním

VRTÁNÍ DO KOVŮ



ZKONSTRUOVÁNO PRO KONTROLOVANOU PŘESNOST A RYCHLOST

Řada vrtáků do kovu IRWIN® představuje ideální řešení pro nejrůznější profesionální využití. Každý vrták do kovu je zhotoven z rychlořezné oceli a jeho přesně vypracovaný hrot i spirála zajišťují odolnost a kvalitu.

CELKOVÁ DÉLKA: Délka od hrotu ke konci vrtáku

ÚHEL HROTU: Úhel břitů

PRŮMĚR VRTÁKU: Průměr pracovní části vrtáku

DÉLKA STOPKY: Délka části vrtáku, používané k upnutí do vrtačky

PRACOVNÍ DÉLKA: Délka od hrotu ke konci drážek

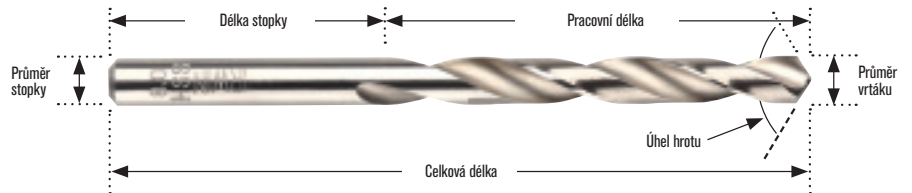

GEOMETRIE BŘITU

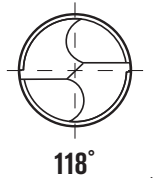

118°

118° STANDARDNÍ BŘIT

- Pro vrtání do legovaných i nelegovaných ocelí, neželezných kovů, litiny a tvrdých plastů
- Lze jej snadno opětovně naostřit
- Vyžaduje vyšší přítlak
- Nejlepší pro stolní a sloupové vrtačky



118°

118° DĚLENÝ BŘIT

- Pro vrtání do legovaných i nelegovaných ocelí, neželezných kovů, litiny a tvrdých plastů
- Velmi dobré vystředění
- Vyžaduje menší námahu / přítlak



135°

135° DĚLENÝ BŘIT

- Pro vrtání do vysokopevnostní oceli a vysokolegovaných ocelí
- Velmi dobré vystředění
- Vyžaduje menší námahu / přítlak



BŘIT TURBOMAX®

- Speciálně navržen pro přenosné vrtačky
- Vynikající vystředění, bočně se neposouvá na žádném povrchu
- Přesný výbrus pro delší životnost a rychlejší vrtání



VRTÁKY HSS



HSS TURBOMAX



HSS TITANIUM



HSS COBALT



HSS PRO

SPECIÁLNÍ VRTÁKY



STUPŇOVITÉ VRTÁKY



TCT

TURBOMAX™ HSS

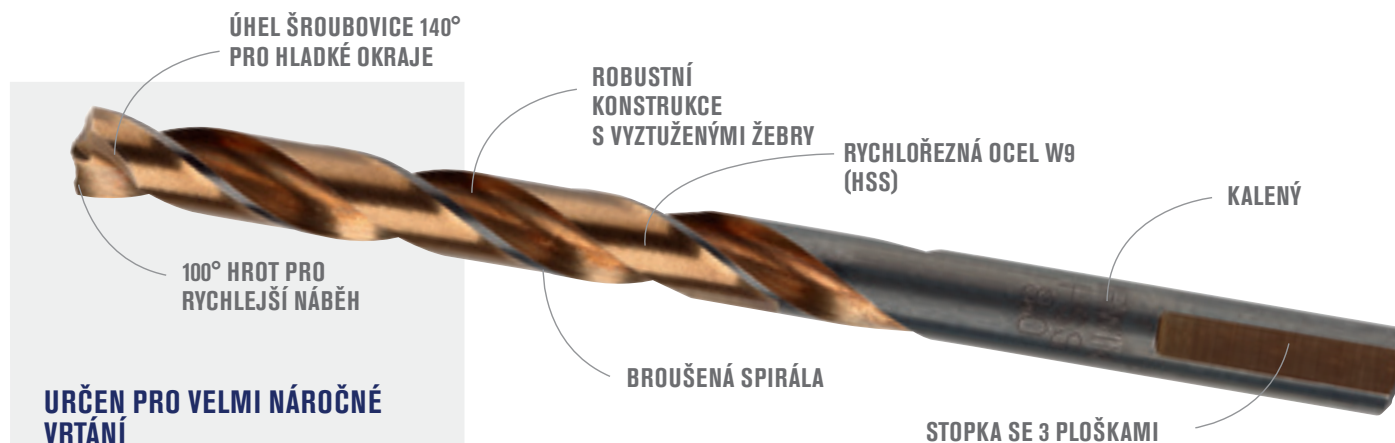

URČEN PRO VELMI NÁROČNÉ VRTÁNÍ

Turbomax™ je určen především pro velmi náročné vrtání do plechu, ale dobrého výsledku dosáhnete i ve všech typech dřeva a plastu. Je vhodný i k vrtání do nerezové oceli, k tomuto účelu jsou však primárně určeny vrtáky HSS Cobalt (str. 114). Při vrtání do nerezové oceli vždy používejte chladicí kapalinu.



1. 100° HROT PRO RYCHLEJŠÍ NÁBĚH

Nejpřesnější vystředění a vedení
Žádný boční posun ani na zakřivených plochách
Není nutné použití důlčičku

2. ÚHEL ŠROUBOVICE 140° PRO HLADKÉ OKRAJE

Vrtá dokonalé kruhové otvory s čistým výstupem – minimum otřepů
Nezasekává se ve více vrstvách tenkého materiálu

3. BROUŠENÁ SPIRÁLA

Broušená spirála pro vysoce přesné vrtání a rychlý odběr vyvrtaného materiálu

4. ROBUSTNÍ KONSTRUKCE S VYZTUŽENÝMI ŽEBRY

Pro větší pevnost a odolnost – neláme se

5. RYCHLOŘEZNÁ OCEL (HSS) W9

Pro ostřejší břity a vynikající odolnost proti teplu

6. TVRZENÍ

Vynikající odolnost proti opotřebení. Tvrdost 63–66 HRC

7. STOPKA SE 3 PLOŠKAMI

Brání prokluzování ve sklíčidle.
Nezpůsobuje poškození vrtačky kvůli prokluzování
Bezpečné a pevné uchycení, zejména při použití samosvorného sklíčidla



REVOLUČNÍ KONSTRUKCE BŘITU S VÝČNĚLKEM

Samostředící, neposouvá se bočně na žádném povrchu

VRTÁKY TURBOMAX™ HSS

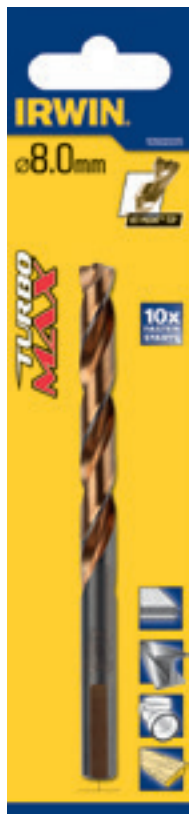

10502225

POLOŽKA Č.	PRŮMĚR mm	PRACOVNÍ DÉLKA mm	CELKOVÁ DÉLKA mm	POČET KS V BALENÍ	EAN	SKLADOVÉ BALENÍ	REGÁLOVÉ BALENÍ
10502202	1,0	12	34	2	5709131232889	50	10
10502203	1,5	18	40	2	5709131232902	50	10
10502204	2,0	24	49	2	5709131232926	50	10
10502205	2,5	30	57	2	5709131232940	50	10
10502206	3,0	33	61	1	5709131232964	50	10
10502208	3,2	36	65	1	5709131233008	50	10
10502209	3,3	36	65	1	5709131233046	50	10
10502210	3,5	39	70	1	5709131233060	50	10
10502211	4,0	43	75	1	5709131233084	50	10
10502212	4,1	43	75	1	5709131233107	50	10
10502213	4,2	43	75	1	5709131233121	50	10
10502215	4,5	47	80	1	5709131233145	50	10
10502216	4,8	52	86	1	5709131233169	50	10
10502217	4,9	52	86	1	5709131233183	50	10
10502218	5,0	52	86	1	5709131233206	50	10
10502220	5,5	57	93	1	5709131233244	50	10
10502221	6,0	57	93	1	5709131233268	50	10
10502222	6,5	63	101	1	5709131233282	50	10
10502223	7,0	69	109	1	5709131233305	50	10
10502224	7,5	69	109	1	5709131233329	50	10
10502225	8,0	75	117	1	5709131233367	50	10
10502226	8,5	75	117	1	5709131233381	50	10
10502227	9,0	81	125	1	5709131233404	50	10
10502228	9,5	81	125	1	5709131233428	50	10
10502229	10,0	87	133	1	5709131233442	50	10
10502230	11,0	94	142	1	5709131233466	30	10
10502231	12,0	101	151	1	5709131233480	30	10
10502232	13,0	101	151	1	5709131233503	30	10

SADY VRTÁKŮ TURBOMAX™ HSS



10502234



10502233

POLOŽKA Č.	POPIS	EAN	SKLADOVÉ BALENÍ	REGÁLOVÉ BALENÍ
10502234	5dílná sada vrtáků HSS Turbomax: 4/5/6/8/10 mm	5709131266167	48	6
10502233	19dílná sada vrtáků HSS Turbomax v kovovém boxu: 1,0-10,0 mm po 0,5 mm	5709131240693	5	5
IW3031503	15dílná sada vrtáků HSS Turbomax v plastovém boxu: 1,5 až 10 mm	5054905247812	5	5

HSS COBALT



135° BROUŠENÁ DĚLENÁ ŠPIČKA

BROUŠENÁ SPIRÁLA V PRŮMYSLOVÉ KVALITĚ

TĚLO VRTÁKU LEGOVANÉ KOBALTEM

URČENÉ PRO VRTÁNÍ DO NEREZOVÉ OCELI



POVRCHOVÁ ÚPRAVA ZLACENÝM TEMPEROVÁNÍM

- 1. 135° BROUŠENÁ DĚLENÁ ŠPIČKA**
Zaručuje dokonalé vystředění a snižuje potřebný tlak při vrtání
- 2. BROUŠENÁ SPIRÁLA V PRŮMYSLOVÉ KVALITĚ**
Pro vysoce přesné vrtání a rychlý odběr vyvrtaného materiálu
- 3. TĚLO VRTÁKU LEGOVANÉ KOBALTEM**
vyrobena z vysoce kvalitní HSS oceli s 5% obsahem kobaltu (Co) – 5% příměs kobaltu zvyšuje odolnost vrtáku proti teple a oděru a přispívá ke značnému prodloužení životnosti
- 4. POVRCHOVÁ ÚPRAVA ZLACENÝM TEMPEROVÁNÍM**
Pro větší odolnost

VRTÁKY HSS COBALT – DIN 338

POLOŽKA Č.	PRŮMĚR mm	PRACOVNÍ DÉLKA mm	CELKOVÁ DÉLKA mm	POČET KS V BALENÍ	EAN	SKLADOVÉ BALENÍ	REGÁLOVÉ BALENÍ
10502507	1,0	12	34	2	5709131282532	200	10
10502508	1,5	18	40	2	5709131282570	200	10
10502509	2,0	24	49	2	5709131282617	200	10
10502510	2,5	30	57	2	5709131282655	200	10
10502542	3,0	33	61	1	5709131282693	200	10
10502544	3,2	36	65	1	5709131282778	200	10
10502545	3,3	36	65	1	5709131282815	200	10
10502546	3,5	39	70	1	5709131282853	200	10
10502547	4,0	43	75	1	5709131282891	200	10
10502548	4,1	43	75	1	5709131282938	200	10
10502549	4,2	43	75	1	5709131282976	200	10
10502551	4,5	47	80	1	5709131283058	200	10
10502552	4,8	52	86	1	5709131283096	200	10
10502553	4,9	52	86	1	5709131283133	200	10
10502554	5,0	52	86	1	5709131283171	200	10
10502556	5,5	57	93	1	5709131283256	200	10
10502557	6,0	57	93	1	5709131283294	200	10
10502558	6,5	63	101	1	5709131283331	100	10
10502559	7,0	69	109	1	5709131283379	100	10
10502560	7,5	69	109	1	5709131283416	100	10
10502561	8,0	75	117	1	5709131283454	100	10
10502562	8,5	75	117	1	5709131283492	100	10
10502563	9,0	81	125	1	5709131283539	100	10
10502564	9,5	81	125	1	5709131283577	100	10
10502565	10,0	87	133	1	5709131283614	100	10
10502566	11,0	94	142	1	5709131283652	50	10
10502567	12,0	101	151	1	5709131283690	50	10
10502568	13,0	101	151	1	5709131283737	50	10



10502561



VRTÁKY HSS COBALT – DIN 338 – VELKOOBCHODNÍ BALENÍ

POLOŽKA Č.	PRŮMĚR mm	PRACOVNÍ DÉLKA mm	CELKOVÁ DÉLKA mm	POČET KS V BALENÍ	EAN	SKLADOVÉ BALENÍ	REGÁLOVÉ BALENÍ
10502515	3,0	33	61	10	5706915000535	50	1
10502517	3,2	36	65	10	5706915000573	50	1
10502519	3,5	39	70	10	5706915000610	50	1
10502520	4,0	43	75	10	5706915000634	50	1
10502522	4,2	43	75	10	5706915000672	50	1
10502524	4,5	47	80	10	5706915000719	50	1
10502527	5,0	52	86	10	5706915000771	50	1
10502529	5,5	57	93	10	5706915000818	20	1
10502530	6,0	57	93	10	5706915000832	50	1
10502531	6,5	63	101	10	5706915000856	20	1
10502532	7,0	69	109	10	5706915000894	20	1
10502533	7,5	69	109	5	5706915000870	40	1
10502534	8,0	75	117	5	5706915000917	40	1
10502535	8,5	75	117	5	5706915000931	40	1
10502536	9,0	81	125	5	5706915000955	40	1
10502537	9,5	81	125	5	5706915000979	40	1
10502538	10,0	87	133	5	5706915000993	40	1
10502539	11,0	94	142	5	5706915001013	20	1
10502540	12,0	101	151	5	5706915001037	20	1
10502541	13,0	101	151	5	5706915001051	20	1

SADY VRTÁKŮ HSS PRO COBALT



10502570



10502569



10503730



IW3036501

POLOŽKA Č.	POPIS	EAN	SKLADOVÉ BALENÍ	REGÁLOVÉ BALENÍ
10502570	5dílná sada vrtáků HSS Cobalt: 4/5/6/8/10 mm	5709131282464	48	6
10502569	19dílná sada vrtáků HSS Cobalt v kovovém boxu: 1,0–10,0 mm po 0,5 mm	5709131282433	25	5
10503730	25dílná sada vrtáků HSS Cobalt v kovovém boxu: 1,0–13,0 mm po 0,5 mm	5706915037302	4	1
IW3031505	14dílná kombinovaná sada vrtáků v plastovém boxu: 2/3/3,5/4/6/8mm HSS Cobalt, 4/5/6/8mm vrtáky do zdiva, 3/4/6/8mm vrtáky do dřeva	5054905247829	5	5
IW3036501	15dílná sada vrtáků HSS Cobalt v plastovém boxu: 1,5 až 10 mm	5054905247836	5	5

HSS TITANIUM



135° BROUŠENÁ DĚLENÁ ŠPIČKA

VYŠŠÍ RYCHLOST A PRONIKÁNÍ DO MATERIÁLU

RYCHLÉ A PŘESNÉ

VYSOCE KVALITNÍ OCELOVÉ TĚLO S POVLAKEM NITRIDU TITANU (TiN)

MENŠÍ ZAHŘÍVÁNÍ DÍKY TiN

BROUŠENÁ SPIRÁLA V PRŮMYSLOVÉ KVALITĚ

- 135° BROUŠENÁ DĚLENÁ ŠPIČKA**
Zaručuje dokonalé vystředění a snižuje potřebný tlak při vrtání
- BROUŠENÁ SPIRÁLA V PRŮMYSLOVÉ KVALITĚ**
Pro vysoce přesné vrtání a rychlý odběr vyvrtaného materiálu
- VYSOCE KVALITNÍ OCELOVÉ TĚLO S POVLAKEM NITRIDU TITANU (TiN)**
Odolává teple a tření a poskytuje až šestkrát delší životnost než standardní vrtáky do kovu*
Povlak TiN má tvrdost přibližně 80 HRC, velmi dobře odolává opotřebení
TiN má navíc nízký součinitel tření, jehož výsledkem je menší spotřeba energie a menší zahřívání během vrtání
- VYŠŠÍ RYCHLOST A PRONIKÁNÍ DO MATERIÁLU**
V porovnání s tradičními vrtáky HSS Twist lze zvýšit otáčky o 40–60 % a rychlost pronikání do materiálu o 10–20 % bez významnějšího zkrácení životnosti vrtáku
- MENŠÍ ZAHŘÍVÁNÍ DÍKY TiN**
Slitina TiN špatně vede teplo, takže se teplo uvolňuje při vrtání přenáší více na odvrtný materiál a chladivo než na vrták

*Až 6x delší životnost oproti vrtákům s povrchovou úpravou oxidací černěním

POLOŽKA Č.	PRŮMĚR mm	PRACOVNÍ DÉLKA mm	CELKOVÁ DÉLKA mm	POČET KS V BALENÍ	EAN	SKLADOVÉ BALENÍ	REGÁLOVÉ BALENÍ
10502572	1,0	12	34	2	5709131282556	200	10
10502573	1,5	18	40	2	5709131282594	200	10
10502574	2,0	24	49	2	5709131282631	200	10
10502575	2,5	30	57	2	5709131282679	200	10
10502576	3,0	33	61	1	5709131282716	200	10
10502578	3,2	36	65	1	5709131282792	200	10
10502579	3,3	36	65	1	5709131282839	200	10
10502580	3,5	39	70	1	5709131282877	200	10
10502581	4,0	43	75	1	5709131282914	200	10
10502582	4,1	43	75	1	5709131282952	200	10
10502583	4,2	43	75	1	5709131282990	200	10
10502585	4,5	47	80	1	5709131283072	200	10
10502586	4,8	52	86	1	5709131283119	200	10
10502588	5,0	52	86	1	5709131283195	200	10
10502590	5,5	57	93	1	5709131283270	200	10
10502591	6,0	57	93	1	5709131283317	200	10
10502592	6,5	63	101	1	5709131283355	100	10
10502593	7,0	69	109	1	5709131283393	100	10
10502594	7,5	69	109	1	5709131283430	100	10
10502595	8,0	75	117	1	5709131283478	100	10
10502596	8,5	75	117	1	5709131283515	100	10
10502597	9,0	81	125	1	5709131283553	100	10
10502598	9,5	81	125	1	5709131283591	100	10
10502599	10,0	87	133	1	5709131283638	100	10
10502600	11,0	94	142	1	5709131283676	50	10
10502601	12,0	101	151	1	5709131283713	50	10
10502602	13,0	101	151	1	5709131283751	50	10



10502595



10502604



10502603



1W3038501

SADY VRTÁKŮ HSS TITANIUM

POLOŽKA Č.	POPIS	EAN	SKLADOVÉ BALENÍ	REGÁLOVÉ BALENÍ
10502604	5dílná sada vrtáků HSS Titanium: 4/5/6/8/10 mm	5709131282471	48	6
10502603	19dílná sada vrtáků HSS Titanium v kovovém boxu: 1,0–10,0 mm po 0,5 mm	5709131282440	25	5
1W3038501	15dílná sada vrtáků HSS Titanium v plastovém boxu: 1,5/2/2,5/3/3,5/4/4,5/5/5,5/6/6,5/7/8/9/10 mm	5054905247843	5	5

HSS PRO

HSS PRO je spirálový vrták průmyslové kvality s mimořádným výkonem a dlouhou provozní životností. Je určen pro vrtání do oceli a ocelových odlitků, legovaných i nelegovaných ocelí, litiny, neželezných kovů, plastů a dalších materiálů. 118° dělená špička zaručuje dokonalé vystředění při náběhu a vyšší rychlost vrtání. Vyžaduje menší přítlak než standardní vrtáky HSS s dlátovým břitem.

118° BROUŠENÁ DĚLENÁ ŠPIČKA

VYSOCE PŘESNÝ

NEJVYŠŠÍ PEVNOST

OPTIMÁLNÍ VÝKON VRTÁNÍ

OCEL NEJVYŠŠÍ TŘÍDY

PEVNOST A PŘESNOST PRO PROFESIONÁLNÍ UŽIVATELE
Určen k vrtání do širokého spektra materiálů

- 1. 118° DĚLENÁ ŠPIČKA**
S vyšším výkonem a solidním vystředěním
Precizní náběh bez nutnosti použití důlčičku nebo vodícího vrtáku
Rychle proniká materiálem
Vyžaduje menší přítlak
- 2. NEJVYŠŠÍ PEVNOST**
Díky vysoké pružnosti minimalizuje riziko zlomení i při vrtání menších průměrů
- 3. OPTIMÁLNÍ VÝKON VRTÁNÍ**
I v nepříznivých pracovních podmínkách
- 4. VYSOCE PŘESNÝ**
Malé odchylky a vysoká soustřednost pro dosažení maximální přesnosti
- 5. OCEL NEJVYŠŠÍ TŘÍDY**
Vysoce odolná rychlořezná ocel

40% VÍCE OTVORŮ*
*v porovnání s předchozí verzí

ŘADA VRTÁKŮ HSS PRO

Vrtáky HSS PRO pro široké spektrum použití se dodávají v provedení DIN 338 s válcovou stopkou, dlouhých vrtáků DIN 340 a oboustranných vrtáků.

DIN 338		Vrtáky řady DIN 338 jsou vhodné pro řadu řemeslných i průmyslových aplikací při vrtání do legované i nelegované oceli, neželezných kovů, litiny a plastů.
DIN 340		Dlouhé vrtáky řady DIN 340 jsou ideální pro vrtání hlubokých otvorů nebo průchozích otvorů v dutých profilech.
Oboustranné		Oboustranné vrtáky jsou určeny zejména pro vrtání do tenkých materiálů, například plechu, ploché oceli a profilů. Ideální pro použití s ručními vrtačkami.

VRTÁKY HSS PRO – DIN 338



POLOŽKA Č.	PRŮMĚR mm	PRACOVNÍ DÉLKA mm	CELKOVÁ DÉLKA mm	POČET KS V BALENÍ	EAN	SKLADOVÉ BALENÍ	REGÁLOVÉ BALENÍ
10502376	1,0	12	34	3	5709131104674	200	10
10502377	1,5	18	40	3	5709131104865	200	10
10502378	2,0	24	49	3	5709131105084	200	10
10502379	2,5	30	57	3	5709131105251	200	10
10502380	3,0	33	61	3	5709131105466	200	10
10502381	3,2	36	65	2	5709131105589	200	10
10502382	3,3	36	65	2	5709131105657	200	10
10502383	3,5	39	70	2	5709131105732	200	10
10502384	4,0	43	75	2	5709131105930	200	10
1863343	4,1	43	75	2	5706918633433	200	10
10502385	4,2	43	75	2	5709131106050	200	10
10502386	4,5	47	80	2	5709131106166	200	10
1863344	4,8	52	86	2	5706918633440	200	10
10502387	5,0	52	86	2	5709131106371	200	10
1863345	5,1	52	86	1	5706918633457	200	10
1863346	5,2	52	86	1	5706918633464	200	10
10502388	5,5	57	93	1	5709131106555	200	10
10502389	6,0	57	93	1	5709131106753	200	10
10502390	6,5	63	101	1	5709131106944	200	10
10502391	7,0	69	109	1	5709131107101	100	10
10502392	7,5	69	109	1	5709131107279	100	10
10502393	8,0	75	117	1	5709131107477	100	10
10502394	8,5	75	117	1	5709131107668	100	10
10502395	9,0	81	125	1	5709131107842	100	10
10502396	9,5	81	125	1	5709131108016	100	10
10502397	10,0	87	133	1	5709131108207	100	10

VYRÁBĚNÉ PODLE NORMY DIN 338 ideální pro rozmanité průmyslové a řemeslné využití

118° DĚLENÁ ŠPIČKA pro vyšší výkon a solidní vystředění

POVRCHOVÁ ÚPRAVA leštěný stříbrný povrch

BALENÍ na kartách do Ø 13 mm, v obalu Quadro Pack od Ø 13,5 mm a výše



10502393



10502499



10502504



10502500

VRTÁKY HSS PRO SE ZMENŠENÝM PRŮMĚREM STOPKY – DIN 338



POLOŽKA Č.	PRŮMĚR mm	PRACOVNÍ DÉLKA mm	CELKOVÁ DÉLKA mm	POČET KS V BALENÍ	EAN	SKLADOVÉ BALENÍ	REGÁLOVÉ BALENÍ
10502399	11,0	94	142	10 mm	5709131108597	50	10
10502401	12,0	101	151	10 mm	5709131108948	50	10
10502402	12,5	101	151	10 mm	5709131109099	50	10
10502403	13,0	101	151	10 mm	5709131109266	50	10
10502404	13,5	108	160	10 mm	5709131109402	50	10
10502405	14,0	108	160	10 mm	5709131109471	50	10
10502406	14,5	114	169	10 mm	5709131109570	25	5
10502407	15,0	114	169	10 mm	5709131109662	25	5
10502408	15,5	120	178	10 mm	5709131109730	25	5
10502409	16,0	120	178	10 mm	5709131109822	25	5
10502410	16,5	125	184	13 mm	5709131109921	25	5
10502411	17,0	125	184	13 mm	5709131109990	25	5
10502412	17,5	130	191	13 mm	5709131110064	25	5
10502413	18,0	130	191	13 mm	5709131110132	25	5
10502414	18,5	135	198	13 mm	5709131110200	25	5
10502415	19,0	135	198	13 mm	5709131110286	25	5
10502417	20,0	140	205	13 mm	5709131110439	25	5

SADY VRTÁKŮ HSS PRO

POLOŽKA Č.	POPIS	EAN	SKLADOVÉ BALENÍ	REGÁLOVÉ BALENÍ
10502499	5dílná sada vrtáků HSS Pro: 4/5/6/8/10 mm	5709131282457	48	6
10502500	19dílná sada vrtáků HSS Pro v kovovém boxu: 1,0–10,0 mm po 0,5 mm	5709131284628	20	5
10502504	25dílná sada vrtáků HSS Pro v kovovém boxu: 1,0–13,0 mm po 0,5 mm	5709131284659	16	4
IW3031501	15dílná sada vrtáků HSS Pro v plastovém boxu: 1,5/2/2,5/3/3,5/4/4,5/5/5,5/6/6,5/7/8/9/10 mm	5054905247805	5	5



IW3031501



10502311

VRTÁKY HSS PRO – DIN 338 – VELKOOBCHODNÍ BALENÍ

POLOŽKA Č.	PRŮMĚR mm	PRACOVNÍ DÉLKA mm	CELKOVÁ DÉLKA mm	POČET KS V BALENÍ	EAN	SKLADOVÉ BALENÍ	REGÁLOVÉ BALENÍ
10502236	0,5	6	22	10	5709131035923	50	1
10502241	1,0	12	34	10	5709131036043	50	1
10502246	1,5	18	40	10	5709131036210	50	1
10502251	2,0	24	49	10	5709131036401	50	1
10502256	2,5	30	57	10	5709131036562	50	1
10502261	3,0	33	61	10	5709131036746	50	1
10502266	3,5	39	70	10	5709131036968	50	1
10502271	4,0	43	75	10	5709131231202	50	1
10502273	4,2	43	75	10	5709131037231	50	1
10502276	4,5	47	80	10	5709131037316	50	1
10502279	4,8	52	86	10	5709131037439	50	1
10502281	5,0	52	86	10	5709131037491	50	1
10502283	5,2	52	86	10	5709131037606	50	1
10502286	5,5	57	93	10	5709131037668	50	1
10502291	6,0	57	93	10	5709131037835	50	1
10502296	6,5	63	101	10	5709131038016	20	1
10502301	7,0	69	109	10	5709131038153	20	1
10502306	7,5	69	109	5	5709131038306	40	1
10502311	8,0	75	117	5	5709131038474	40	1
10502316	8,5	75	117	5	5709131038658	40	1
10502321	9,0	81	125	5	5709131038818	40	1
10502326	9,5	81	125	5	5709131038962	40	1
10502331	10,0	87	133	5	5709131039129	40	1
10502336	10,5	87	133	5	5709131039297	20	1
10502341	11,0	94	142	5	5709131039433	20	1
10502346	11,5	94	142	5	5709131039587	20	1
10502351	12,0	101	151	5	5709131039723	20	1
10502356	12,5	101	151	5	5709131039877	20	1
10502361	13,0	101	151	5	5709131040002	20	1
10502363	14,0	108	160	1	5709131040163	25	1
10502365	15,0	114	169	1	5709131040262	25	1
10502367	16,0	120	178	1	5709131040354	25	1
10502371	18,0	130	191	1	5709131040545	25	1
10502375	20,0	140	205	1	5709131040712	25	1



10502503

KOMBINOVANÉ SADY VRTÁKŮ

POLOŽKA Č.	POPIS	EAN	SKLADOVÉ BALENÍ	REGÁLOVÉ BALENÍ
10502503	170dílná sada vrtáků HSS v kufříku: 1,0-10,0 mm po 0,5 mm	5709131264668	5	1
IW3031505	14dílná kombinovaná sada vrtáků v plastovém boxu: 2/3/3,5/4/6/8mm HSS Cobalt, 4/5/6/8mm vrtáky do zdiva, 3/4/6/8mm vrtáky do dřeva	5054905247829	5	5



DLOUHÉ VRTÁKY HSS PRO – DIN 340

POLOŽKA Č.	PRŮMĚR mm	PRACOVNÍ DÉLKA mm	CELKOVÁ DÉLKA mm	POČET KS V BALENÍ	EAN	SKLADOVÉ BALENÍ	REGÁLOVÉ BALENÍ
1863347	3,0	70	110	1	5706918633471	200	10
1863348	4,0	80	120	1	5706918633488	200	10
1863349	5,0	90	135	1	5706918633495	200	10
1863350	6,0	95	140	1	5706918633501	200	10
1863361	8,0	105	160	1	5706918633617	100	10
1863362	10,0	115	175	1	5706918633624	100	10

VYRÁBĚNÉ PODLE NORMY DIN 340 pro vrtání hlubokých otvorů nebo průchozích otvorů v dutých profilech
118° DĚLENÁ ŠPIČKA pro vyšší výkon a výborné vystředění
POVRCHOVÁ ÚPRAVA leštěný stříbrný povrch
BALENÍ na kartách

DLOUHÉ VRTÁKY HSS PRO – DIN 340 – VELKOOBCHODNÍ BALENÍ

POLOŽKA Č.	PRŮMĚR mm	PRACOVNÍ DÉLKA mm	CELKOVÁ DÉLKA mm	POČET KS V BALENÍ	EAN	SKLADOVÉ BALENÍ	REGÁLOVÉ BALENÍ
10502482	2,0	55	85	10	5709131061755	20	1
10502483	2,5	65	100	10	5709131041931	20	1
10502484	3,0	70	110	10	5709131041948	20	1
10503855	3,2	70	110	10	5706915938555	20	1
10502485	3,5	80	120	10	5709131041955	20	1
10502486	4,0	80	120	10	5709131041962	20	1
10503856	4,2	80	120	10	5706915938562	20	1
10502487	4,5	85	130	10	5709131041986	20	1
10502488	5,0	90	135	10	5709131041993	20	1
10502489	5,5	95	140	10	5709131042013	20	1
10502490	6,0	95	140	10	5709131042020	20	1
10502491	6,5	100	150	10	5709131111856	20	1
10502492	7,0	100	150	10	5709131042037	20	1
10502494	8,0	105	160	5	5709131042044	20	1
10502496	9,0	110	170	5	5709131061786	20	1
10502498	10,0	115	175	5	5709131042051	20	1
10503858	12,0	134	205	5	5706915938586	20	1

OBOUSTRANNÉ VRTÁKY HSS PRO – VELKOOBCHODNÍ BALENÍ



POLOŽKA Č.	PRŮMĚR mm	PRACOVNÍ DÉLKA mm	CELKOVÁ DÉLKA mm	POČET KS V BALENÍ	EAN	SKLADOVÉ BALENÍ	REGÁLOVÉ BALENÍ
1868262	3,0	11	46	10	5706918682622	50	1
10502479	3,3	12	49	10	5709131041559	50	1
1868266	4,0	14	56	10	5706918682660	50	1
10502480	4,1	14	56	10	5709131041634	50	1
1868267	4,2	14	56	10	5706918682677	50	1
10502481	4,9	12	56	10	5709131041702	50	1

118° DĚLENÁ ŠPIČKA pro vyšší výkon a výborné vystředění
VHODNÉ ZEJMĚNA pro vrtání do tenkých materiálů, zvláště u automobilových karosérií, resp. otvorů pro válcové nýty
DVOJNÁSOBNÁ ŽIVOTNOST v porovnání s jednostranným vrtákem
PRŮMĚRY vhodné pro většinu běžně používaných slepých nýtů
POVRCHOVÁ ÚPRAVA leštěný stříbrný povrch
BALENÍ Quadro Pack



STUPŇOVITÉ VRTÁKY



URČENÉ PRO PŘESNÉ VRTÁNÍ DO TENKÝCH MATERIÁLŮ



1. SAMOSTŘEDICÍ HROT

Bočně se neposouvá a eliminuje potřebu použití důlčičku.

2. CHROM-VANADOVÁ OCEL

Tělo vrtáku je pro dosažení vyšší odolnosti zakaleno na 56 HRC.

3. DVOJITĚ BROUŠENÁ ŘEZNÁ HRANA S JEDNOU DRÁŽKOU

Zajišťuje vynikající odvod odvrátaného materiálu, rychlejší vrtání přesných kruhových otvorů a maximální kontrolu hloubky vrtání.

4. IDEÁLNÍ PRO VRTÁNÍ DO TENKÝCH MATERIÁLŮ

Včetně měkké oceli, mědi, mosazi, hliníku, plexiskla, plastu, dřeva a laminátů.

5. STOPKA S PLOŠKAMI

Brání prokluzování vrtáku ve sklíčidle.

6. LASEROVĚ GRAVÍROVANÉ VELIKOSTI

Uvnitř drážky pro snadnou a trvalou identifikaci průměru vrtaného otvoru.



10502850



10502853



10502855



10502852



10502854



10502856

POLOŽKA Č.	POPIS	EAN	SKLADOVÉ BALENÍ	REGÁLOVÉ BALENÍ
10502850	1M 9 velikostí otvorů (4 mm - 12 mm), 1mm kroky	0038548111018	5	1
10502852	3M 7 velikostí otvorů (6 mm - 18 mm), 2mm kroky	0038548111032	5	1
10502853	4M 10 velikostí otvorů (4 mm - 22 mm), 2mm kroky	0038548111049	5	1
10502854	5M 13 velikostí otvorů (5 mm - 35 mm), 3mm kroky	0038548111056	5	1
10502855	PG29M10 velikostí otvorů 5, 7,5, 10, 12,5, 15,2, 18,6, 20,4, 22,5, 25,5, 28,3 mm	0038548111940	5	1
10502856	19MM 10 velikostí otvorů 5, 7,5, 10, 13, 16, 19, 21, 23, 26, 29 mm	0038548111957	5	1
10502857	ISO/PG13 velikostí otvorů 5, 7,5, 9,7, 12,7, 15,2, 16,2, 18,6, 20,4, 22,5, 25,4, 28,3, 30,5, 32,5 mm	0038548111967	5	1

VRTÁKY TCT

Určené pro vrtání do tvrdých a abrazivních materiálů



VRTÁKY HSS PRO - DIN 338

POLOŽKA Č.	PRŮMĚR mm	PRACOVNÍ DELKA mm	CELKOVÁ DELKA mm	EAN	SKLADOVÉ BALENÍ	REGÁLOVÉ BALENÍ
10502618	2,0	24	51	5709131042235	50	10
10502619	2,5	30	57	5709131042372	50	10
10502620	3,0	33	61	5709131042549	50	10
10502622	3,2	39	70	5709131042617	50	10
10502626	3,5	39	70	5709131042723	50	10
10502631	4,0	43	75	5709131042907	50	10
10502636	4,5	47	80	5709131043089	50	10
10502641	5,0	52	86	5709131043270	50	10
10502646	5,5	57	93	5709131043461	50	10
10502651	6,0	57	93	5709131043645	50	10
10502656	6,5	63	101	5709131043829	50	10
10502661	7,0	69	109	5709131043980	50	10
10502666	7,5	69	109	5709131044147	50	10
10502671	8,0	75	117	5709131044307	50	10
10502676	8,5	75	117	5709131044475	50	10
10502680	9,0	81	125	5709131044659	50	10
10502685	9,5	81	125	5709131044772	50	10
10502689	10,0	87	133	5709131044949	50	10
10502690	10,5	87	133	5709131045137	30	10
10502691	11,0	94	142	5709131045274	30	10
10502693	12,0	101	151	5709131045564	30	10
10502695	13,0	101	151	5709131045847	30	10
10502697	14,0	108	160	5709131045922	30	10
10502699	15,0	114	169	5709131045991	15	10
10502701	16,0	120	178	5709131046097	15	5

4BŘÍTÝ KARBIDOVÝ HROT umožňuje vrtání s malým
přítlakem a zajišťuje dokonalé vystředění
EXTRA HLUBOKÁ DVOJITÁ SPIRÁLA zajišťuje
vynikající odvádění odvrtného materiálu
MENŠÍ DRÁŽKA zmenšuje tělo a tím i tření
TĚLO Z CHROM-VANADOVÉ OCELI je kvůli odolnosti
zakaleno na 56 HRC.
VŽDY POUŽÍVEJTE CHLADICÍ KAPALINU při vrtání
pomocí spirálových vrtáků s tvrdokovovým břítem
(TCT), abyste prodloužili jejich životnost. Doporučuje
se používat 3-6% emulzi.



10502671



SPEEDBOR™

IRWIN®

V roce 1885 si nechal Charles Irwin patentovat hadovitý vrták a společně se čtyřmi obchodními partnery založil v americkém státě Ohio firmu IRWIN® Auger Bit Company. O více než 125 let později se společnost IRWIN® stále drží na špičce mezi výrobci vrtáků do dřeva a příslušenství. Nezáleží na tom z jakého důvodu potřebujete vrtat do dřeva – vrtáky IRWIN® vám vždy pomohou nejlépe ze všech. Na stopce všech našich vrtáků je přímo vyražena naše známka kvality. Ať už potřebujete rychle vyvrtat prostý otvor, nebo přesnou a dokonalou povrchovou úpravu, společnost IRWIN® nabízí vrtáky pro všechny typy využití a potřeb.

Profesionálové nyní mohou díky inovativním výrobkům IRWIN® dosáhnout zvýšení produktivity a přesnosti. Vrtáky do dřeva IRWIN® Blue Groove 4X a Blue Groove 6X zvedají laťku kvality a výkonu. Nabízejí použití moderních technologií v podobě skutečných řezných hran, které snadno projedou do dřeva, místo aby ho jen škrábaly. Nejnovější generace vrtáků Blue Groove Power pak přináší extrémní odolnost díky bimetalové technologii.



POLOCHÉ A 3DRÁŽKOVÉ VRTÁKY



BLUE GROOVE POWER



BLUE GROOVE 6X



BLUE GROOVE 4X

TRADIČNÍ VRTÁKY



HADOVITÉ VRTÁKY



SPIRÁLOVITÉ VRTÁKY

NÁSTAVCE



NÁSTAVCE QUICK-CHANGE



STANDARDNÍ NÁSTAVCE



VRTÁKY DO DŘEVA BLUE GROOVE POWER



ZÁVRTNÝ HROT

KOMPAKTNÍ DÉLKA

KONSTRUKCE SE ZUŽUJÍCÍ SE TROJITOU DRÁŽKOU

RYCHLOUPÍNAČÍ STOPKA

EXTRÉMNÍ ODOLNOST

1. EXTRÉMNÍ ODOLNOST
Hrot z HSS oceli spolu s bimetalovými břity zajišťuje dlouhou životnost při náročném použití včetně vrtání dřeva s hřebíky

2. ZÁVRTNÝ HROT
Pro snadné proniknutí do materiálu a vyšší přesnost

3. KONSTRUKCE SE ZUŽUJÍCÍ SE TROJITOU DRÁŽKOU
Zajišťuje snadné použití, rychlejší odvod odvrátaného materiálu a omezuje zasekávání

4. KOMPAKTNÍ DÉLKA
Konstrukce umožňující ve většině situací práci mezi sloupky

5. RYCHLOUPÍNAČÍ STOPKA
1/4" rychloupínací stopka u vrtáků 14 a 16 mm, 3/8" rychloupínací stopka u vrtáků 18 - 32 mm

VRTÁK DO DŘEVA, KTERÝ VYDRŽÍ NEJDÉLE

6X
*Až 6krát rychlejší v porovnání s plochými vrtáky IRWIN® SPEEDBOR® Classic

x50 LIFE
*50krát delší životnost v porovnání s vrtáky Blue Groove 6X při vrtání do dřeva s hřebíky

LONG-LASTING BiMetal TECHNOLOGY

Rychloupínací stopka

Dřevo s hřebíky



10507713

POLOŽKA Č.	POPIS	EAN	SKLADOVÉ BALENÍ	REGÁLOVÉ BALENÍ
10507712	BlueGroove Power 14 mm	5706915077124	36	1
10507713	BlueGroove Power 16 mm	5706915077131	36	1
10507714	BlueGroove Power 18 mm	5706915077148	36	1
10507715	BlueGroove Power 20 mm	5706915077155	36	1
10507716	BlueGroove Power 22 mm	5706915077162	36	1
10507717	BlueGroove Power 25 mm	5706915077179	36	1
10507718	BlueGroove Power 28 mm	5706915077186	36	1
10507719	BlueGroove Power 32 mm	5706915077193	36	1

SADY VRTÁKŮ DO DŘEVA BLUE GROOVE POWER

POLOŽKA Č.	POPIS	EAN	SKLADOVÉ BALENÍ	REGÁLOVÉ BALENÍ
10507720	3dílná sada vrtáků Blue Groove Power: 14/16/18 mm	5706915077209	36	1
10507764	3dílná sada vrtáků Blue Groove Power: 20/22/25 mm	5706915077643	36	1

SADA VRTÁKŮ DO DŘEVA BLUE GROOVE POWER A BLUE GROOVE 6X

POLOŽKA Č.	POPIS	EAN	SKLADOVÉ BALENÍ	REGÁLOVÉ BALENÍ
10507593	8dílná kombinovaná sada vrtáků Blue Groove Power a Blue Groove 6X	5706915075939	6	1



10507720



10507764

SPEEDBOR™

VRTÁKY DO DŘEVA BLUE GROOVE 6X

BLUE 6X GROOVE



6KRÁT RYCHLEJŠÍ NEŽ PLOCHÉ VRTÁKY SPEEDBOR™ CLASSIC



*Až 6krát rychlejší v porovnání s plochými vrtáky IRWIN™ SPEEDBOR™ Classic



Rychloupínací stopka



Šetří životnost baterie



Dřevo

TŘI PŘEDŘEZÁVACÍ HROTY

KONSTRUKCE SE ZUŽUJÍCÍ SE TROJITOU DRÁŽKOU

1. TŘI PŘEDŘEZÁVACÍ HROTY

Pro čisté otvory s minimálním vytlamováním dřeva

2. ZÁVRTNÝ HROT

Pro snadné proniknutí do materiálu a vyšší přesnost

3. KONSTRUKCE SE ZUŽUJÍCÍ SE TROJITOU DRÁŽKOU

Zajišťuje snadné použití, rychlejší odvod odvrtného materiálu a omezuje zasekávání

4. TEPELNÉ ZUŠLECHTĚNÍ V CELÉ DÉLCE

Pro dosažení větší odolnosti

5. 1/4" / 6mm RYCHLOUPÍNAČÍ STOPKA

Omezuje prokluzování ve standardních sklíčidlech a je kompatibilní s 1/4" / 6mm rychlovýměnnými sklíčidly

6. K DISPOZICI VE VÍCE DÉLKÁCH - 4", 6" & 16"

Kratší vrtáky pro vrtání v těsných prostorech jsou ideální pro vrtání otvorů do hloubky 2" (50 mm). Vrtáky standardní délky pro vrtání otvorů do hloubky 4" (100 mm).

Prodloužené vrtáky mají v držce otvor pro snadnější provlékání drátu stěnami, stropy a podlahami.

POLOŽKA Č.	POPIS	EAN	SKLADOVÉ BALENÍ	REGÁLOVÉ BALENÍ
KRÁTKÉ VRTÁKY - 4" / 100 mm				
1921930	Blue Groove 6X 14 mm x 4"	5706919219308	36	3
1921991	Blue Groove 6X 16 mm x 4"	5706919219919	36	3
1921992	Blue Groove 6X 18 mm x 4"	5706919219926	36	3
1921993	Blue Groove 6X 20 mm x 4"	5706919219933	36	3
1921994	Blue Groove 6X 22 mm x 4"	5706919219940	36	3
1921995	Blue Groove 6X 25 mm x 4"	5706919219957	36	3
1921996	Blue Groove 6X 28 mm x 4"	5706919219964	36	3
1921997	Blue Groove 6X 32 mm x 4"	5706919219971	36	3
STANDARDNÍ VRTÁKY - 6" / 152 mm				
10507602	Blue Groove 6X 14 mm x 6"	5706915076028	36	6
10506620	Blue Groove 6X 16 mm x 6"	5706915066203	36	6
10506621	Blue Groove 6X 18 mm x 6"	5706915066210	36	6
10506622	Blue Groove 6X 20 mm x 6"	5706915066227	36	6
10506623	Blue Groove 6X 22 mm x 6"	5706915066234	36	6
10506624	Blue Groove 6X 25 mm x 6"	5706915066241	36	6
10506625	Blue Groove 6X 28 mm x 6"	5706915066258	36	6
10506626	Blue Groove 6X 32 mm x 6"	5706915066265	36	6
PRODLOUŽENÉ VRTÁKY - 16" / 400 mm				
1921998	Blue Groove 6X 14 mm x 16"	5706919219988	36	3
1921999	Blue Groove 6X 16 mm x 16"	5706919219995	36	3
1922000	Blue Groove 6X 18 mm x 16"	5706919220007	36	3
1922001	Blue Groove 6X 20 mm x 16"	5706919220014	36	3
1922002	Blue Groove 6X 22 mm x 16"	5706919220021	36	3
1922003	Blue Groove 6X 25 mm x 16"	5706919220038	36	3
1922004	Blue Groove 6X 28 mm x 16"	5706919220045	36	3
1922005	Blue Groove 6X 32 mm x 16"	5706919220052	36	3



Vrtání do dřeva



10506627

SADY VRTÁKŮ DO DŘEVA BLUE GROOVE 6X

POLOŽKA Č.	POPIS	EAN	SKLADOVÉ BALENÍ	REGÁLOVÉ BALENÍ
10506627	3dílná sada vrtáků Blue Groove 6X: 20/22/25 mm	5706915066272	6	1
1922006	3dílná sada vrtáků Blue Groove 6X: 16/20/25 mm	5706919220069	36	3
1922007	5dílná sada vrtáků Blue Groove 6X s nástavcem: 16/18/20/22/25 mm	5706919220076	1	1
IW4042202	6dílná sada vrtáků Blue Groove 6X v plastovém boxu: 16/18/20/22/25/32 mm	5054905247874	5	5

PLOCHÉ VRTÁKY BLUE GROOVE 4X



**4KRÁT RYCHLEJŠÍ NEŽ
STANDARDNÍ PLOCHÉ VRTÁKY**



*Až 4krát rychlejší
v porovnání s plochými
vrtáky IRWIN®
SPEEDBOR® Classic



Rychloupínací
stopka



Šetří
životnost baterie



Dřevo

- 1. DVOJITÉ PŘEDŘEZÁVACÍ HROTY**
Nařezávají kraj otvoru a omezují vylamování dřeva
- 2. SILNĚJŠÍ BŘIT**
Pro delší životnost při vrtání
- 3. HROT A BŘIT BLUE GROOVE**
Pro rychlejší odvod odvrtného materiálu

- 4. 0 10 % ZVĚTŠENÁ STOPKA**
Pro větší odolnost
- 5. 1/4" / 6mm ŠESTIHRANNÁ STOPKA**
Brání prokluzování vrtáku ve sklíčidle

PLOCHÉ VRTÁKY BLUE GROOVE 4X – DÉLKA 152 mm

POLOŽKA Č.	POPIS	EAN	SKLADOVÉ BALENÍ	REGÁLOVÉ BALENÍ
10502803	6 mm	0024721013811	36	6
10502804	8 mm	0024721013828	36	6
10502805	10 mm	0024721013835	36	6
10502806	12 mm	0024721013842	36	6
10502807	13 mm	0024721013859	36	6
10502808	14 mm	0024721013866	36	6
10502809	16 mm	0024721013873	36	6
10502810	17 mm	0024721889171	36	6
10502811	18 mm	0024721013880	36	6
10502812	19 mm	0024721013897	36	6
10502813	20 mm	0024721013903	36	6
10502814	22 mm	0024721013910	36	6
10502815	24 mm	0024721013934	36	6
10502816	25 mm	0024721013941	36	6
10502817	26 mm	0024721013958	36	6
10502818	28 mm	0024721013965	36	3
10502819	30 mm	0024721013972	36	3
10502820	32 mm	0024721013989	36	3
10502821	35 mm	0024721014009	36	3
10502822	38 mm	0024721014016	36	3
10502823	40 mm	0024721889409	36	3



10502813

SPEEDBOR™

PLOCHÉ VRTÁKY BLUE GROOVE 4X – DÉLKA 400 mm



VĚTŠÍ DÉLKA pro delší dosah
NEPOUŽÍVAJÍ SE s nástavci nebo sloupovými vrtáčkami

POLOŽKA Č.	POPIS	EAN	SKLADOVÉ BALENÍ	REGÁLOVÉ BALENÍ
10502830	6 mm	0024721886064	36	6
10502831	8 mm	0024721886088	36	6
10502832	10 mm	0024721013064	36	6
10502833	12 mm	0024721014153	36	6
10502834	13 mm	0024721014184	36	6
10502835	14 mm	0024721013071	36	6
10502836	16 mm	0024721014191	36	6
10502837	18 mm	0024721014207	36	6
10502838	19 mm	0024721013088	36	6
10502839	20 mm	0024721014214	36	6
10502840	22 mm	0024721014221	36	6
10502842	25 mm	0024721014245	36	6
10502843	28 mm	0024721014269	18	3
10502844	30 mm	0024721014276	18	3
10502845	32 mm	0024721014283	18	3
10502846	35 mm	0024721014290	18	3

SADY PLOCHÝCH VRTÁKŮ DO DŘEVA BLUE GROOVE 4X



IW4041011

POLOŽKA Č.	POPIS	EAN	SKLADOVÉ BALENÍ	REGÁLOVÉ BALENÍ
IW4041001	10dílná sada vrtáků Blue Groove 4X v plastovém boxu: 6/10/13/16/19/22/25/32/35/38 mm	5054905252120	-	6
IW4041002	17dílná sada vrtáků Blue Groove 4X v etui: 6/8/10/12/13/14/16/18/19/20/22/24/25/28/32/35/38 mm	5054905255213	5	5
IW4041003	3dílná sada vrtáků Blue Groove 4X: 16/20/25 mm	5054905255480	6	6
IW4041004	7dílná sada vrtáků Blue Groove 4X se 152mm nástavcem v plastovém boxu: 10/13/16/22/25 mm	5054905279653	6	6
IW4041010	8dílná sada vrtáků Blue Groove 4X v plastovém boxu: 12/16/18/20/22/25/28/32 mm	5054905247850	5	5
IW4041011	8dílná sada vrtáků Blue Groove 4X v plastovém boxu: 12/14/16/18/20/22/25/32 mm	5054905247867	5	5
10502826	6dílná sada vrtáků Blue Groove 4X: 10/13/16/19/22/25 mm	24721253149	6	1

SPIRÁLOVITÉ VRTÁKY

ŠROUBOVÝ VRTÁK S PEVNÝM STŘEDEM A PŘEDŘEZÁVACÍMI HROTY



OSTRÝ HŘEBÍKOVÝ HROT zajišťuje přesné vedení na začátku vrtání

PŘESNĚ BROUŠENÝ VRTÁK pro potřeby výroby skříní a jiného nábytku, spojování čepy a obdobné práce se dřevem, kde je požadován přesný rozměr otvoru

PŘEDŘEZÁVACÍ HROTY omezují odštěpování dřeva a zajišťují vrtání hladkých čistých otvorů

ŠIROKÉ DRÁŽKY zajišťují rychlý a plynulý odvod odvrtného materiálu

POLOŽKA Č.	PRŮMĚR mm	PRACOVNÍ DÉLKA mm	CELKOVÁ DÉLKA mm	EAN	SKLADOVÉ BALENÍ	REGÁLOVÉ BALENÍ
10502792	3,0	37	67	5709131134534	200	10
10502793	4,0	52	88	5709131134558	200	10
10502794	5,0	59	95	5709131134572	200	10
10502795	6,0	67	103	5709131134596	200	10
10502796	8,0	78	119	5709131134619	200	10
10502797	10,0	87	136	5709131134633	200	10
10502798	12,0	100	145	5709131134657	100	10
10502799	13,0	104	149	5709131134671	100	10
10502800	16,0	130	178	5709131134695	25	5



KOMBINOVANÁ SADA VRTÁKŮ

POLOŽKA Č.	POPIS	EAN	SKLADOVÉ BALENÍ	REGÁLOVÉ BALENÍ
IW3031505	14dílná kombinovaná sada vrtáků v plastovém boxu: 2/3/3,5/4/6/8mm HSS Cobalt, 4/5/6/8mm vrtáky do žliva, 3/4/6/8mm vrtáky do dřeva	5054905247829	5	5

Dokonalý pro všechny druhy dřeva
Vrtá dokonale a rovné otvory

RYCHLOUPÍNAČÍ NÁSTAVCE LOCK-N-LOAD™

6KRÁT RYCHLEJŠÍ NEŽ STANDARDNÍ PLOCHÉ VRTÁKY



KOMPATIBILITA LOCK-N-LOAD™

6,3 mm (1/4")		
		VŠECHNY BITY PRO ELEKTRICKÉ NÁŘADÍ
		VŠECHNY RUČNÍ ZÁSTRČNÉ BITY
		VŠECHNY VRTÁKY BLUE GROOVE 4X
		VŠECHNY VRTÁKY BLUE GROOVE 6X
		BLUE GROOVE POWER 14-16 mm
		STUPŇOVITÉ VRTÁKY 1M-2M

SYSTÉM LOCK-N-LOAD™ pro rychlé uvolnění jednou rukou

KONSTRUKCE ČELISTÍ pevně upne vrtáky s 6hrannou stopkou i se stopkou s kuličkovou zarážkou

ŘADA QUICK-CHANGE 1/4" nyní umožňuje i použití šroubovacích bitů

DŘÍK A TĚLO Z UHLÍKOVÉ OCELI zajišťuje životnost a odolnost

KOMPATIBILITA LOCK-N-LOAD™



9,5 mm (3/8")		
		STUPŇOVITÉ VRTÁKY (VELIKOST 3M-4M)
		UPÍNAČÍ TRNY PRO VRTACÍ KORUNKY 9,5 mm
		BLUE GROOVE POWER 18-32 mm

POLOŽKA Č.	POPIS	EAN	SKLADOVÉ BALENÍ	REGÁLOVÉ BALENÍ
10508166	1/4" rychloupínací nástavec - 2,5" / 65 mm	5706915081664	48	6
10508167	1/4" rychloupínací nástavec - 6" / 150 mm	5706915081671	48	6
10508168	1/4" rychloupínací nástavec - 12" / 300 mm	5706915081688	48	6
10508171	3/8" rychloupínací nástavec - 12" / 300 mm	5706915081718	24	3
10502824	Nástavec Blue Groove 12"/300 mm	0024721056016	48	6
10502825	Nástavec Blue Groove 6"/150 mm	0024721056009	48	6



10508167



HADOVITÉ VRTÁKY

HADOVITÉ VRTÁKY S PEVNÝM STŘEDEM A ZÁVRTNÝM HROTEM



The Original
AUGER

HADOVITÉ VRTÁKY

HRUBÝ ZÁVRTNÝ HROT pro rychlejší navrtávání všech druhů dřeva

KONSTRUKCE S JEDNÍM PŘEDŘEZÁVACÍM HROTEM pro hladší povrch otvoru

EXTRA ŠIROKÁ DRÁŽKA pro rychlejší odvod odvrtaného materiálu

TVRZENÉ TĚLO v celé délce od hrotu po stopku pro dosažení mimořádné odolnosti

ŠESTIHRANNÁ STOPKA brání prokluzování vrtáku ve sklíčidle

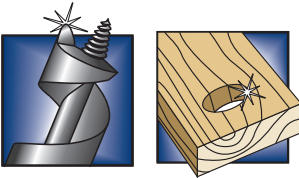

Dokonalý pro všechny druhy dřeva
Vrtá dokonalé a rovné otvory



10502761

POLOŽKA Č.	PRŮMĚR mm	PRACOVNÍ DÉLKA mm	CELKOVÁ DÉLKA mm	ŠESTIHRAN mm	ŠESTIHRAN palce	EAN	SKLADOVÉ BALENÍ	REGÁLOVÉ BALENÍ
10502738	5,0	73	150	3,9	5/32	5709131135579	24	1
10502739	6,0	114	191	4,8	3/16	5709131133490	24	1
10502740	6,0	323	400	4,8	3/16	5709131133957	24	1
10502741	8,0	114	191	5,6	7/32	5709131133513	24	1
10502742	8,0	323	400	5,6	7/32	5709131133971	24	1
10502744	10,0	114	191	7,9	5/16	5709131133537	24	1
10502745	10,0	323	400	7,9	5/16	5709131133995	24	1
10502747	11,0	114	191	7,9	5/16	5709131133551	24	1
10502748	12,0	114	191	7,9	5/16	5709131133575	24	1
10502749	12,0	323	400	7,9	5/16	5709131134015	24	1
10502751	13,0	114	191	7,9	5/16	5709131133599	24	1
10502752	13,0	323	400	7,9	5/16	5709131134039	24	1
10502754	14,0	126	191	7,9	5/16	5709131133612	24	1
10502755	14,0	335	400	7,9	5/16	5709131134053	24	1
10502756	15,0	126	191	7,9	5/16	5709131133636	24	1
10502757	16,0	126	191	7,9	5/16	5709131133650	24	1
10502758	16,0	335	400	7,9	5/16	5709131134077	24	1
10502760	17,0	126	191	7,9	5/16	5709131133674	24	1
10502761	18,0	126	191	7,9	5/16	5709131133698	24	1
10502762	18,0	335	400	7,9	5/16	5709131134091	24	1
10502764	19,0	126	191	7,9	5/16	5709131133711	24	1
10502765	19,0	335	400	7,9	5/16	5709131134114	24	1
10502766	20,0	126	191	7,9	5/16	5709131133735	24	1
10502767	20,0	335	400	7,9	5/16	5709131134138	24	1
10502769	22,0	126	191	7,9	5/16	5709131133759	24	1
10502770	22,0	335	400	7,9	5/16	5709131134152	24	1
10502772	24,0	126	191	7,9	5/16	5709131133773	24	1
10502773	24,0	335	400	7,9	5/16	5709131134176	24	1
10502774	25,0	126	191	7,9	5/16	5709131133797	24	1
10502775	25,0	335	400	7,9	5/16	5709131134190	24	1
10502776	26,0	126	191	11,1	7/16	5709131133810	24	1
10502777	26,0	335	400	11,1	7/16	5709131134213	24	1
10502778	28,0	175	240	11,1	7/16	5709131133834	24	1
10502779	28,0	335	400	11,1	7/16	5709131134237	24	1
10502780	30,0	175	240	11,1	7/16	5709131133858	24	1
10502781	30,0	335	400	11,1	7/16	5709131134251	16	1
10502782	32,0	175	240	11,1	7/16	5709131133872	24	1
10502783	32,0	335	400	11,1	7/16	5709131134275	16	1
10502784	35,0	175	240	11,1	7/16	5709131133896	24	1
10502785	35,0	335	400	11,1	7/16	5709131134312	16	1
10502786	36,0	335	400	11,1	7/16	5709131134336	16	1
10502787	38,0	175	240	11,1	7/16	5709131133919	24	1
10502788	40,0	175	240	11,1	7/16	5709131133933	24	1

NÁSTAVCE PRO HADOVITÉ VRTÁKY



10502790

POLOŽKA Č.	POPIS	EAN	SKLADOVÉ BALENÍ	REGÁLOVÉ BALENÍ
10502789	5/16" / 7,9mm nástavec 450 mm pro hadovité vrtáky Ø10–25 mm	5709131134756	25	5
10502790	7/16" / 11,1mm nástavec 450 mm pro hadovité vrtáky Ø26–40 mm	5709131134756	25	5

BITY A PŘÍSLUŠENSTVÍ



IRWIN® IMPACT PRO PERFORMANCE SERIES™

BITY A PŘÍSLUŠENSTVÍ URČENÉ PRO RÁZOVÉ UTAHOVÁKY.

Společnost IRWIN® uvedla na trh řadu inovativních vysokopevnostních magnetizovaných* bitů pro rázové utahováky, které jsou zkonstruovány s ohledem na požadavky profesionálních uživatelů, očekávajících od svého nářadí a příslušenství maximální výkon, sílu a odolnost. Tyto robustní a spolehlivé bity jsou určeny k použití s nejvýkonnějšími rázovými utahovými vrtačkami při různých montážních pracech a splní nejnáročnější požadavky na krouticí sílu a moment.



- DOKONALE PŘESNÝ HROT**
Eliminuje výkyvy a protáčení
- ZÚŽENÁ ČÁST NÁSTAVCE**
Působením momentu rázového utahováku hrot bitu pruží
- OPTIMALIZOVANÁ PRUŽNOST V KRUTU**
Pro přenos maximálního momentu přes šroub a maximální životnost
- VYROBENO Z JAKOSTNÍ VYSOKO ZÁTĚŽOVÉ OCELI**
Snese vysoký výstupní krouticí moment

ZÁSTRČNÉ BITY

IMPACT PRO – PHILLIPS® 25MM ZÁSTRČNÉ BITY



POLOŽKA Č.	POPIS	EAN	REGÁLOVÉ BALENÍ
Na kartách			
IW6061301	Zástrčný bit Impact Pro – Phillips® 25mm PH1 (2x)	5054905037130	5
IW6061302	Zástrčný bit Impact Pro – Phillips® 25mm PH2 (2x)	5054905037147	5
IW6061321	Zástrčný bit Impact Pro – Phillips® 25mm PH2 (10x)	5054905252441	5
IW6061303	Zástrčný bit Impact Pro – Phillips® 25mm PH3 (2x)	5054905037154	5

IMPACT PRO – ČTYŘHRANNÉ 25MM ZÁSTRČNÉ BITY



POLOŽKA Č.	POPIS	EAN	REGÁLOVÉ BALENÍ
Na kartách			
IW6061201	Zástrčný bit Impact Pro – 25mm SQ1 (2x)	5054905037772	5
IW6061202	Zástrčný bit Impact Pro – 25mm SQ2 (2x)	5054905037789	5
IW6061203	Zástrčný bit Impact Pro – 25mm SQ3 (2x)	5054905037796	5

IMPACT PRO – POZI 25MM ZÁSTRČNÉ BITY



POLOŽKA Č.	POPIS	EAN	REGÁLOVÉ BALENÍ
Na kartách			
IW6061407	Zástrčný bit Impact Pro – Pozí 25mm PZ2 (2x)	5054905252458	5
IW6061408	Zástrčný bit Impact Pro – Pozí 25mm PZ2 (10x)	5054905252465	5
IW6061409	Zástrčný bit Impact Pro – Pozí 25mm PZ1 (2x)	5054905252489	5
IW6061410	Zástrčný bit Impact Pro – Pozí 25mm PZ1 (10x)	5054905252533	5
IW6061411	Zástrčný bit Impact Pro – Pozí 25mm PZ3 (2x)	5054905252540	5
IW6061412	Zástrčný bit Impact Pro – Pozí 25mm PZ3 (10x)	5054905252557	5

*Kromě 25mm nástavců.

IMPACT PRO – ŠESTIHRANNÉ 25MM ZÁSTRČNÉ BITY



POLOŽKA Č.	POPIS	EAN	REGÁLOVÉ BALENÍ
Na kartách			
IW6061101	Zástrčný bit Impact Pro – 25mm HEX5 (2x)	5054905037635	5
IW6061115	Zástrčný bit Impact Pro – 25mm HEX4 (2x)	5054905252472	5



IMPACT PRO – PLOCHÉ 25MM ZÁSTRČNÉ BITY



POLOŽKA Č.	POPIS	EAN	REGÁLOVÉ BALENÍ
Na kartách			
IW6061504	Zástrčný bit Impact Pro – 25mm SL6-8 (2x)	5054905252687	5
IW6061505	Zástrčný bit Impact Pro – 25mm SL8-10 (2x)	5054905252694	5
IW6061506	Zástrčný bit Impact Pro – 25mm SL10-12 (2x)	5054905252700	5



IMPACT PRO – TORX 25MM ZÁSTRČNÉ BITY



POLOŽKA Č.	POPIS	EAN	REGÁLOVÉ BALENÍ
Na kartách			
IW6061610	Zástrčný bit Impact Pro – 25mm T20 (2x)	5054905252496	5
IW6061611	Zástrčný bit Impact Pro – 25mm T25 (2x)	5054905252502	5
IW6061612	Zástrčný bit Impact Pro – 25mm T30 (2x)	5054905252519	5
IW6061613	Zástrčný bit Impact Pro – 25mm T40 (2x)	5054905252526	5
IW6061614	Zástrčný bit Impact Pro – 25mm T10 (2x)	5054905252564	5
IW6061615	Zástrčný bit Impact Pro – 25mm T15 (2x)	5054905252571	5



IMPACT PRO – SADY 25MM ZÁSTRČNÝCH BITŮ

POLOŽKA Č.	POPIS	EAN	REGÁLOVÉ BALENÍ
Sady			
IW6062503	10dílná sada zástrčných bitů Impact Pro Pozí 25mm s magnetickým držákem v plastové krabici: 2 x PZ1, 5 x PZ2, 2 x PZ3	5054905252397	5
IW6061607	6dílná sada zástrčných bitů Impact Pro TORX s otvorem 25mm: TT10, TT15, TT20, TT25, TT27, TT30	5054905037420	5



RÁZOVÉ ZÁSTRČNÉ BITY



- 1. ZÓNA KRUTU FLEXTENDED**
Maximalizuje životnost bitu a přenos krouticího momentu při použití v extrémních aplikacích
- 2. DOKONALE PŘESNÝ HROT**
Eliminuje výkyvy a poškození hlavy šroubu
- 3. ZÚŽENÁ ČÁST**
Při použití rázového utahováku hrot bitu pruží
- 4. OPTIMALIZOVANÁ PRUŽNOST V KRUTU**
Pro co nejlepší přenos krouticího momentu na šroub a maximální životnost

IMPACT PRO – PHILLIPS® 57MM RÁZOVÉ BITY



POLOŽKA Č.	POPIS	EAN	REGÁLOVÉ BALENÍ
Na kartách			
IW6061305	Rázový bit Impact Pro – Phillips® 57mm PH1 (2x)	5054905037178	5
IW6061306	Rázový bit Impact Pro – Phillips® 57mm PH2 (2x)	5054905037185	5
IW6061308	Rázový bit Impact Pro – Phillips® 57mm PH2 (5x)	5054905037208	5
IW6061309	Rázový bit Impact Pro – Phillips® 57mm PH2 (10x)	5054905037215	5
IW6061307	Rázový bit Impact Pro – Phillips® 57mm PH3 (2x)	5054905037192	5



IMPACT PRO – POZI 57MM RÁZOVÉ BITY



POLOŽKA Č.	POPIS	EAN	REGÁLOVÉ BALENÍ
Na kartách			
IW6061401	Rázový bit Impact Pro – Pozí 57mm PZ2 (2x)	5054905037321	5
IW6061413	Rázový bit Impact Pro – Pozí 57mm PZ1 (2x)	5054905252588	5
IW6061414	Rázový bit Impact Pro – Pozí 57mm PZ3 (2x)	5054905252595	5



IMPACT PRO – ČTYŘHRANNÉ 57MM RÁZOVÉ BITY



POLOŽKA Č.	POPIS	EAN	REGÁLOVÉ BALENÍ
Na kartách			
IW6061204	Rázový bit Impact Pro – 57mm SQ1 (2x)	5054905037802	5
IW6061205	Rázový bit Impact Pro – 57mm SQ2 (2x)	5054905037819	5
IW6061208	Rázový bit Impact Pro – 57mm SQ2 (10x)	5054905037840	5
IW6061206	Rázový bit Impact Pro – 57mm SQ3 (2x)	5054905037826	5



IMPACT PRO PERFORMANCE SERIES

IMPACT PRO – ŠESTIHRANNÉ 57MM RÁZOVÉ BITY



POLOŽKA Č.	POPIS	EAN	REGÁLOVÉ BALENÍ
Na kartách			
IW6061102	Rázový bit Impact Pro – 57mm HEX4 (2x)	5054905037642	5
IW6061103	Rázový bit Impact Pro – 57mm HEX5 (2x)	5054905037659	5
IW6061104	Rázový bit Impact Pro – 57mm HEX6 (2x)	5054905037666	5



IMPACT PRO – TORX 57MM RÁZOVÉ BITY A SADY



POLOŽKA Č.	POPIS	EAN	REGÁLOVÉ BALENÍ
Na kartách			
IW6061601	Rázový bit Impact Pro – 57mm T10 (2x)	5054905037369	5
IW6061602	Rázový bit Impact Pro – 57mm T15 (2x)	5054905037376	5
IW6061603	Rázový bit Impact Pro – 57mm T20 (2x)	5054905037383	5
IW6061604	Rázový bit Impact Pro – 57mm T25 (2x)	5054905037390	5
IW6061608	3dílná sada bitů Impact Pro – 57mm T15, T20, T25	5054905037437	5
IW6061618	Rázový bit Impact Pro – 57mm T30 (2x)	5054905252601	5
IW6061627	Rázový bit Impact Pro – 57mm T40 (2x)	5054905288082	5



IMPACT PRO – PHILLIPS® 89MM RÁZOVÉ BITY



POLOŽKA Č.	POPIS	EAN	REGÁLOVÉ BALENÍ
Na kartách			
IW6061311	Rázový bit Impact Pro – Phillips® 89mm PH2 (2x)	5054905037239	5
IW6061312	Rázový bit Impact Pro – Phillips® 89mm PH2 (5x)	5054905037246	5
IW6061313	Rázový bit Impact Pro – Phillips® 89mm PH2 (10x)	5054905037253	5



IMPACT PRO – ČTYŘHRANNÝ 89MM RÁZOVÝ BIT



POLOŽKA Č.	POPIS	EAN	REGÁLOVÉ BALENÍ
Na kartách			
IW6061210	Rázový bit Impact Pro – 89mm SQ2 (2x)	5054905037864	5



IMPACT PRO PERFORMANCE SERIES

IMPACT PRO – ŠESTIHRANNÝ 89MM RÁZOVÝ BIT



POLOŽKA Č.	POPIS	EAN	REGÁLOVÉ BALENÍ
Na kartách			
IW6061108	Rázový bit Impact Pro – 89mm HEX5 (2x)	5054905037703	5

IMPACT PRO – TORX 89MM RÁZOVÝ BIT



POLOŽKA Č.	POPIS	EAN	REGÁLOVÉ BALENÍ
Na kartách			
IW6061606	Rázový bit Impact Pro – 89mm T25 (5x)	5054905037413	5

IMPACT PRO – PHILLIPS® 152MM RÁZOVÉ BITY



POLOŽKA Č.	POPIS	EAN	REGÁLOVÉ BALENÍ
Na kartách			
IW6061315	Rázový bit Impact Pro – Phillips® 152mm PH2 (2x)	5054905037277	5
IW6061316	Rázový bit Impact Pro – Phillips® 152mm PH2 (5x)	5054905037284	5

IMPACT PRO – ČTYŘHRANNÝ 152MM RÁZOVÝ BIT



POLOŽKA Č.	POPIS	EAN	REGÁLOVÉ BALENÍ
Na kartách			
IW6061214	Rázový bit Impact Pro – 152mm SQ2 (2x)	5054905037109	5

IMPACT PRO – ŠESTIHRANNÝ 152MM RÁZOVÝ BIT



POLOŽKA Č.	POPIS	EAN	REGÁLOVÉ BALENÍ
Na kartách			
IW6061112	Rázový bit Impact Pro – 152mm HEX5 (2x)	5054905037741	5

IMPACT PRO PERFORMANCE SERIES

STOPKOVÉ HLAVICE



6HRAN S VYPOUKLÝMI
STĚNAMI

MAGNETY ZE VZÁCNÝCH
ZEMIN

1/4" RYCHLOUPÍNAČÍ
STOPKA

- 1. 6HRAN S VYPOUKLÝMI STĚNAMI**
Působí na plochy hlav šroubů a matic místo na hrany, což snižuje riziko jejich stržení a přispívá k prodloužení jejich životnosti
- 2. MAGNETY ZE VZÁCNÝCH ZEMIN**
Drží šrouby a matice 4x větší silou než standardní magnety
- 3. 1/4" RYCHLOUPÍNAČÍ STOPKA**
Určená k práci s rázovými utahováky, současně omezuje prokluzování ve standardních sklíčidlech vrtaček

STOPKOVÉ HLAVICE IMPACT PRO

POLOŽKA Č.	POPIS	DĚLKA	EAN	REGÁLOVÉ BALENÍ
Na kartách				
IW6069114	Impact Pro – stopková hlavice 7 mm	65 mm	5054905252618	3
IW6069115	Impact Pro – stopková hlavice 8 mm	65 mm	5054905252625	3
IW6069116	Impact Pro – stopková hlavice 10 mm	65 mm	5054905252632	3
Sada				
IW6069120	3dílná sada stopkových hlav 7, 8, 10 mm	65 mm	5054905252670	3



ADAPTÉRY IMPACT PRO

POLOŽKA Č.	POPIS	DĚLKA	EAN	REGÁLOVÉ BALENÍ
Na kartách				
IW6064604	Magnetický adaptér Impact Pro Performance	30 mm	5054905037628	5
IW6064603	Magnetický torzní adaptér Impact Pro Performance	75 mm	5054905037482	5



RYCHLOUPÍNAČÍ PRODLUŽOVACÍ NÁSTAVEC

Má patentovanou konstrukci čelistí, která je kompatibilní s veškerým příslušenstvím s 1/4" šestihrannou stopkou včetně zástrčných bitů

POLOŽKA Č.	POPIS	EAN	SKLADOVÉ BALENÍ	REGÁLOVÉ BALENÍ
IW6064607	Rychloupínač prodlužovací nástavec pro rázové utahováky – 12" – 1 ks	5054905252434	48	5

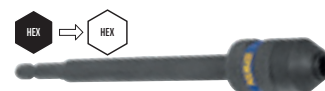

PRAVOÚHLÝ SYSTÉM 4 V 1 IRWIN®

NOVINKA

Modulární systém IRWIN® nabízí flexibilitu při jakémkoli vrtání nebo upevňování. Kovová konstrukce převodovky je odolná vůči výkonu současných rázových uťahováků, přičemž s pouhými 38 mm/1,5" výšky je natolik kompaktní, že zajistí přístup do nejtěsnějších prostorů.

PRAVOÚHLÝ NÁSTAVEC S FLEXIBILNÍ KONCOVKOU



STANDARDNÍ PRAVOÚHLÝ NÁSTAVEC



ULTRA KOMPAKTNÍ PRAVOÚHLÝ NÁSTAVEC



PŘÍSLUŠENSTVÍ IMPACT PRO



POLOŽKA Č.	POPIS	DÉLKA	EAN	REGÁLOVÉ BALENÍ
Na kartách				
IW6064610	Standardní pravouhlý nástavec	140 mm	5054905290115	5
IW6064611	Flexibilní koncovka	285 mm	5054905290122	5
IW6064612	Pravouhlý nástavec s flexibilní koncovkou	350 mm	5054905290139	5
IW6064613	Ultra kompaktní pravouhlý nástavec pro rázové uťahováky	65 mm	5054905290146	5

SADY BITŮ IMPACT PRO V PLASTOVÝCH BOXECH

Vaše bity, adaptéry a další příslušenství můžete mít vždy při ruce díky řadě sad v plastových boxech IRWIN®. Plastové boxy jsou zkonstruovány tak, aby odolaly zátěži při každodenním používání a jsou k dispozici ve třech různých velikostech*, které lze je navzájem propojit a vytvořit tak bezpečné a kompaktní úložiště.

ROBUSTNÍ MODULÁRNÍ ŘEŠENÍ PRO PŘEHLEDNÉ UKLÁDÁNÍ BITŮ A PŘÍSLUŠENSTVÍ



- 1. SNADNÉ VYJÍMÁNÍ BITŮ**
Držáky bitů v malých plastových boxech usnadňují jejich vytahování a výměnu
- 2. ROBUSTNÍ SCHRÁNKA**
Odolná vůči každodennímu namáhání
- 3. BEZPEČNÉ UZAVŘENÍ**
Konstrukce se snadno ovladatelnou odklopnou západkou zajistí bezpečné uzavření schránky, když se nepoužívají, případně jejich vzájemné spojení při nastohování
- 4. PROPOJITELNÉ BOXY - FLEXIBILNÍ ÚLOŽIŠTĚ**
Propojitelné plastové boxy lze kombinovat tak, aby vzniklo kompaktní, bezpečné a přenosné úložiště

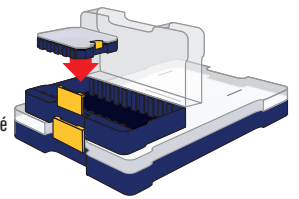
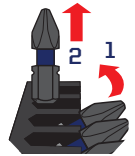

SADY NÁSTAVCŮ IMPACT PRO V MALÉM PLASTOVÉM BOXU

POLOŽKA Č.	POPIS	EAN	SKLADOVÉ BALENÍ	REGÁLOVÉ BALENÍ
IW6061622	44dílná sada bitů TORX s nástavci v malém plastovém boxu Impact Pro: 25mm T20 (20x), 25mm T30 (20x), 57mm T20 (2x), 57mm T30 (2x), magnetický torzní adaptér (2x) + kompaktní úložná krabička (3x)	5054905247959	5	5
IW6062506	22dílná sada 57mm bitů v malém plastovém boxu Impact Pro: PH1 (2x), PH2 (4x), PH3 (1x), PZ1 (2x), PZ2 (5x), PZ3 (1x), T20 (4x), T30 (3x)	5054905252694	5	5
IW6062507	31dílná sada bitů s adaptérem Impact Pro v malém plastovém boxu: 25mm PH1 (2x), PH2 (3x), PH3 (2x), PZ1 (2x), PZ2 (3x), PZ3 (2x), T20 (3x), T25 (2x), T30 (2x), 57mm PH2 (5x), PZ2 (5x), 75mm magnetický torzní adaptér na bity (1x)	5054905252700	5	5



IW6062506

SADY BITŮ IMPACT PRO V KOMPAKTNÍ ÚLOŽNÉ KRABIČCE

POLOŽKA Č.	POPIS	EAN	SKLADOVÉ BALENÍ	REGÁLOVÉ BALENÍ
IW6061619	20dílná sada bitů Impact Pro 25mm T30	5054905247928	4	4
IW6061620	20dílná sada bitů Impact Pro 25mm T20	5054905247935	4	4
IW6061415	20dílná sada bitů Impact Pro 25mm PZ2	5054905247904	4	4
IW6061416	20dílná sada bitů s adaptérem Impact Pro 25mm PZ2	5054905247911	5	5
IW6061304	20dílná sada bitů s adaptérem Impact Pro 25mm Ph2	5054905247898	5	5
IW6061621	20dílná sada bitů s adaptérem Impact Pro 25mm T20	5054905247942	5	5



IW6061619

*Sady ve střední úložné schránce se dodávají s vrtáky Blue Groove a Speedhammer Plus



ZÁSTRČNÉ BITY

Společnost IRWIN® nabízí kompletní sortiment zástrčných bitů pro různé způsoby využití. Všechny bity jsou vyrobeny z nástrojové oceli třídy S2 vyznačující se vysokou odolností a dlouhou životností. Zástrčné bity jsou určeny pro použití s ručním či elektrickým nářadím v kombinaci s adaptérem zástrčných bitů IRWIN®. Bity do elektrického nářadí jsou speciálně přizpůsobeny vyššímu krouticímu momentu vyvíjenému elektrickým nářadím. Jejich konstrukce odpovídá potřebě většího prostor mezi elektrickým nářadím a hlavou šroubu/matice.

ZÁSTRČNÉ BITY PHLLIPS



10504388

POLOŽKA Č.	POPIS	EAN	SKLADOVÉ BALENÍ	REGÁLOVÉ BALENÍ
10504387	Phillips Ph1 - 1/4"/25 mm - 2 ks	5706915043877	10	1
10504388	Phillips Ph2 - 1/4"/25 mm - 2 ks	5706915043884	10	1
10504391	Phillips Ph2 - 1/4"/50 mm - 2 ks	5706915043914	10	1
10504336	Phillips Ph2 - 1/4"/50 mm - 5 ks	5706915043365	10	1
10504330	Phillips Ph1 - 1/4"/25 mm - 10 ks	5706915043303	10	1
10504331	Phillips Ph2 - 1/4"/25 mm - 10 ks	5706915043310	10	1
10504332	Phillips Ph3 - 1/4"/25 mm - 10 ks	5706915043327	10	1

ZÁSTRČNÉ BITY PHLLIPS S TITANOVÝM POVLAKEM



10504392

POLOŽKA Č.	POPIS	EAN	SKLADOVÉ BALENÍ	REGÁLOVÉ BALENÍ
10504392	Phillips Ph2 TiN - 1/4"/25 mm - 2 ks	5706915043921	10	1
10504334	Phillips Ph2 TiN - 1/4"/25 mm - 10 ks	5706915043341	10	1

ZÁSTRČNÉ BITY PHLLIPS PRO ELEKTRICKÉ NÁŘADÍ



10504396

POLOŽKA Č.	POPIS	EAN	SKLADOVÉ BALENÍ	REGÁLOVÉ BALENÍ
10504396	Phillips Ph2 - 1/4"/50 mm - 2 ks	5706915043969	10	1
10504365	Phillips Ph2 - 1/4"/70 mm - 1 ks	5706915043655	10	1
10504366	Phillips Ph2 - 1/4"/90 mm - 1 ks	5706915043662	10	1

ZÁSTRČNÉ BITY POZIDRIV



10504398

POLOŽKA Č.	POPIS	EAN	SKLADOVÉ BALENÍ	REGÁLOVÉ BALENÍ
10504397	Pozidriv Pz1 - 1/4"/25 mm - 2 ks	5706915043976	10	1
10504398	Pozidriv Pz2 - 1/4"/25 mm - 2 ks	5706915043983	10	1
10504399	Pozidriv Pz3 - 1/4"/25 mm - 2 ks	5706915043990	10	1
10504401	Pozidriv Pz2 - 1/4"/50 mm - 2 ks	5706915044010	10	1
10504338	Pozidriv Pz1 - 1/4"/25 mm - 10 ks	5706915043389	10	1
10504339	Pozidriv Pz2 - 1/4"/25 mm - 10 ks	5706915043396	10	1
10504340	Pozidriv Pz3 - 1/4"/25 mm - 10 ks	5706915043402	10	1
10504344	Pozidriv Pz2 - 1/4"/50 mm - 5 ks	5706915043440	10	1

ZÁSTRČNÉ BITY POZIDRIV S TITANOVÝM POVLAKEM



10504402

POLOŽKA Č.	POPIS	EAN	SKLADOVÉ BALENÍ	REGÁLOVÉ BALENÍ
10504402	Pozidriv Pz2 TiN - 1/4"/25 mm - 2 ks	5706915044027	10	1
10504341	Pozidriv Pz1 TiN - 1/4"/25 mm - 10 ks	5706915043419	10	1
10504342	Pozidriv Pz2 TiN - 1/4"/25 mm - 10 ks	5706915043426	10	1
10504343	Pozidriv Pz3 TiN - 1/4"/25 mm - 10 ks	5706915043433	10	1

* Produkty ve velkoobchodních baleních jsou oceněny za jednu položku a lze je objednávat pouze v násobcích množství regálového balení

ZÁSTRČNÉ BITY POZIDRIV PRO ELEKTRICKÉ NÁŘADÍ

POLOŽKA Č.	POPIS	EAN	SKLADOVÉ BALENÍ	REGÁLOVÉ BALENÍ
10504370	Pozidrív Pz2 - 1/4"/70 mm - 1 ks	5706915043709	10	1
10504371	Pozidrív Pz2 - 1/4"/90 mm - 1 ks	5706915043716	10	1



10504406

ZÁSTRČNÉ BITY TORX

POLOŽKA Č.	POPIS	EAN	SKLADOVÉ BALENÍ	REGÁLOVÉ BALENÍ
10504837	Torx T15 - 1/4"/25 mm - 2 ks	5706915048377	200	10
10504838	Torx T20 - 1/4"/25 mm - 2 ks	5706915048384	200	10
10504839	Torx T25 - 1/4"/25 mm - 2 ks	5706915048391	200	10
10504840	Torx T30 - 1/4"/25 mm - 2 ks	5706915048407	200	10
10504351	Torx T10 - 1/4"/25 mm - 10 ks	5706915043518	10	1
10504352	Torx T15 - 1/4"/25 mm - 10 ks	5706915043525	10	1
10504353	Torx T20 - 1/4"/25 mm - 10 ks	5706915043532	10	1
10504354	Torx T25 - 1/4"/25 mm - 10 ks	5706915043549	10	1
10504355	Torx T27 - 1/4"/25 mm - 10 ks	5706915043556	10	1
10504356	Torx T30 - 1/4"/25 mm - 10 ks	5706915043563	10	1
10504357	Torx T40 - 1/4"/25 mm - 10 ks	5706915043570	10	1



10504840

ZÁSTRČNÉ BITY TORX PRO ELEKTRICKÉ NÁŘADÍ

POLOŽKA Č.	POPIS	EAN	SKLADOVÉ BALENÍ	REGÁLOVÉ BALENÍ
10504373	Torx T20 - 1/4"/50 mm - 5 ks	5706915043730	10	1
10504374	Torx T25 - 1/4"/50 mm - 5 ks	5706915043747	10	1
10504375	Torx T30 - 1/4"/50 mm - 5 ks	5706915043754	10	1
10504376	Torx T40 - 1/4"/50 mm - 5 ks	5706915043761	10	1



10504375

ŠESTIHRANNÉ ZÁSTRČNÉ BITY

POLOŽKA Č.	POPIS	EAN	SKLADOVÉ BALENÍ	REGÁLOVÉ BALENÍ
10504346	Šestihranný 3,0 mm - 1/4"/25 mm - 10 ks	5706915043464	60	10
10504347	Šestihranný 4,0 mm - 1/4"/25 mm - 10 ks	5706915043471	60	10



NÁDOBY S VOLNĚ LOŽENÝMI BITY

POLOŽKA Č.	POPIS	EAN	SKLADOVÉ BALENÍ	REGÁLOVÉ BALENÍ
10504383	Nádoba s volně loženými bity Pozidrív Pz2 - 1/4"/25 mm, 250 ks	5706915043839	4	1
10504384	Nádoba s volně loženými bity Phillips Ph2 - 1/4"/25 mm, 250 ks	5706915043846	4	1



10504384



KAPESNÍ SADY

PŘENOSNÉ ODOLNÉ POUZDRO PRO PŘEHLEDNÉ ULOŽENÍ BITŮ

Kapesní sady IRWIN® jsou kompaktní a snadno přenosné. Díky tomu můžete mít vždy po ruce bity, které potřebujete pro dokončení prováděného úkolu. Praktické vstříkované pouzdro z ABS obstojí na každém pracovišti a je na něm snadno čitelné označení rozměrů pro rychlou identifikaci obsahu. Kapesní pouzdro pro 10 bitů má navíc snadno přístupný prostor pro uložení magnetického adaptéru v horní části.



- 1. KOMPAKTNÍ DESIGN**
Kompaktní design umožňuje snadné přenášení na pracoviště i zpět a snadné použití při práci
- 2. VSTŘIKOVANÉ POUZDRO Z PLASTU ABS**
Vstříkované pouzdro z plastu ABS je odolné vůči každodennímu namáhání
- 3. SNADNO ČITELNÉ OZNAČENÍ VELIKOSTI**
Snadno čitelné označení velikosti zajistí jednoduché rozpoznání obsahu sady
- 4. POHODLNĚ PŘÍSTUPNÁ PŘIHRÁDKA PRO DRŽÁK BITŮ**
Integrovaná v horní části pouzdra (pouze u pouzder s bity)



VELKÉ KAPESNÍ SADY

POLOŽKA Č.	POPIS	EAN	SKLADOVÉ BALENÍ	REGÁLOVÉ BALENÍ
1868197	10dílná sada bitů Torx s magnetickým adaptérem: T10 (2x), T15 (2x), T20 (2x), T25 (2x), T30 (1x), T40 (1x)	5706918681977	-	6
IW6062504	10dílná sada rázových bitů s magnetickým adaptérem: P22 (3x), T20 (4x), T25 (3x)	5054905252403	36	6



KAPESNÍ SADA BITŮ PRO RÁZOVÉ UTAHOVÁKY

POLOŽKA Č.	POPIS	EAN	SKLADOVÉ BALENÍ	REGÁLOVÉ BALENÍ
IW6061404	5dílná sada 57mm rázových bitů Pozí: P22 (5x)	5054905252410	-	5

SCHRÁNKY DO ZÁSUVK



BEZPEČNÉ UZAVŘENÍ

KOMPAKTNÍ PŘENOSNÁ KONSTRUKCE

VSTŘIKOVANÉ POUZDRO Z ABS

SNADNO ČITELNÉ
OZNAČENÍ
VELIKOSTI

KOMPAKTNÍ SNADNO ÚLOŽNÉ POUZDRO PRO PŘEHLEDNÉ USPOŘÁDÁNÍ RŮZNÝCH BITŮ

Plastové sady IRWIN® mají kompaktní plochý design zajišťující lepší přenosnost a praktické uložení v organizérech a kufrech na nářadí. Odolná vstříkovaná plastová ABS pouzdra obstojí při každodenním využití v dílně i na pracovišti. Snadno čitelná označení rozměrů zajišťují snadnou identifikaci obsahu sady. Snadno ovladatelná posuvná západka zajišťuje pevné uzavření sady v době, kdy není používána.

- 1. KOMPAKTNÍ PŘENOSNÁ KONSTRUKCE**
Kompaktní přenosná konstrukce pro pohodlné ukládání do zásuvek montážní skříně
- 2. VSTŘIKOVANÉ POUZDRO Z ABS**
Vstříkované pouzdro z plastu ABS je odolné vůči každodennímu namáhání
- 3. SNADNO ČITELNÉ OZNAČENÍ VELIKOSTI**
Snadno čitelné označení velikosti zajistí jednoduché rozpoznání obsahu sady
- 4. BEZPEČNÉ UZAVŘENÍ**
Pokud se schránka nepoužívá, zůstává bezpečně uzavřená pomocí posuvné západky

MALÁ ZÁSUVKOVÁ SADA

POLOŽKA Č.	POPIS	EAN	SKLADOVÉ BALENÍ	REGÁLOVÉ BALENÍ
1868251	30dílná kombinovaná sada bitů s magnetickým adaptérem: PH1, PH2 (2x), PH3, PZ1, PZ2 (2x), PZ3, SL4-5, SL6-8, SL8-10, HEX4, HEX5, HEX6, T10 (2x), T15 (4x), T20 (4x), T25 (3x), T30 (2x), T40	5706918682516	-	6

VELKÁ ZÁSUVKOVÁ SADA

POLOŽKA Č.	POPIS	EAN	SKLADOVÉ BALENÍ	REGÁLOVÉ BALENÍ
1868252	58dílná kombinovaná sada bitů s magnetickým adaptérem: 25mm bity PH1 (3x), PH2 (10x), PH3 (2x), PZ1 (3x), PZ2 (10x), PZ3 (2x), SL3-4, SL4-5, SL6-8, SL8-10, HEX3, HEX4, HEX5, HEX6, T10 (2x), T15 (2x), T20 (2x), T25 (2x), T30 (2x), T40 (2x), 57mm bity do elektrického nářadí PH2, PZ1, PZ2, PZ3, T15, T20, T25	5706918682523	-	6



1868252



KOMBINOVANÉ SADY BITŮ V MALÝCH PLASTOVÝCH BOXECH

SNADNÉ VYJÍMÁNÍ BITŮ

ROBUSTNÍ SCHRÁNKA

KOMPATIBILNÍ S MALÝMI KOMPAKTNÍMI KRABÍČKAMI A STŘEDNÍMI PLASTOVÝMI BOXY: VŠE POTŘEBNÉ ULOŽÍTE BEZPEČNĚ A NA JEDNOM MÍSTĚ

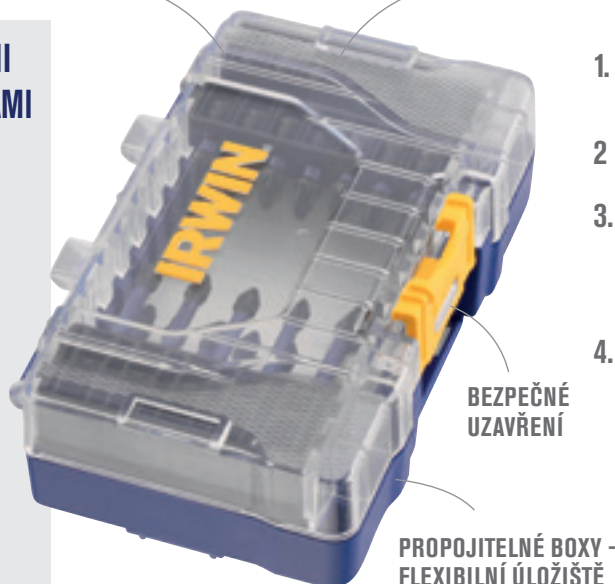
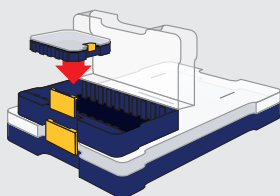

1. SNADNÉ VYJÍMÁNÍ BITŮ

Držáky bitů v malých plastových boxech usnadňují jejich vytažení a výměnu

2. ROBUSTNÍ SCHRÁNKA

Odolná vůči každodennímu namáhání

3. BEZPEČNÉ UZAVŘENÍ

Konstrukce se snadno ovladatelnou odklopnou západkou zajistí bezpečné uzavření schránky, když se nepoužívají, případně jejich vzájemné spojení při stohování

4. PROPOJITELNÉ BOXY - FLEXIBILNÍ ÚLOŽIŠTĚ

Propojitelné plastové boxy lze kombinovat tak, aby vzniklo kompaktní, bezpečné a přenosné úložiště

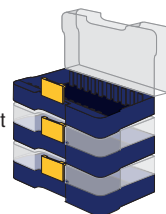

POLOŽKA Č.	POPIS	EAN	SKLADOVÉ BALENÍ	REGÁLOVÉ BALENÍ
IW6062508	30dílná kombinovaná sada bitů, stopkových hlavice a magnetického torzního adaptéru: 25mm bity PH1, PH2 (5x), PH3, PZ1, PZ2 (5x), PZ3, SL8, SL10, SL12, T20, T25, T30, T40, 50mm bity PH2, PZ1, PZ2 (2x), stopkové hlavice 6, 7, 8, 10 mm	5054905247980	5	5
IW6062509	31dílná kombinovaná sada bitů a magnetického torzního adaptéru: 25mm bity PH1, PH2 (5x), PH3, PZ1, PZ2 (5x), PZ3, SL6, SL8, SL10, T20 (2x), T30 (2x), 50mm bity PH2 (3x), PZ2 (3x), T20 (3x)	5054905247997	5	5
IW6062510	40dílná kombinovaná sada bitů, stopkových hlavice a magnetického torzního adaptéru: 25mm bity PH1, PH2 (2x), PH3 (2x), PZ1, PZ2 (5x), PZ3 (3x), T10, T15, T20 (2x), T25 (2x), T30, 50mm bity PH1, PH2 (2x), PH3, PZ1, PZ2 (4x), PZ3, T15, T20, T25 (2x), T30 (2x), stopkové hlavice 8, 10 mm	5054905248000	5	5

DRŽÁKY NÁSTAVCŮ



10504377



10504381

POLOŽKA Č.	POPIS	EAN	SKLADOVÉ BALENÍ	REGÁLOVÉ BALENÍ
10504377	50mm magnetický držák 1/4" bitů	5706915043778	200	10
10504381	80mm vodicí nástavec pro šroubování o průměru 9,5 mm	5706915043815	200	10

DRŽÁKY RÁZOVÝCH BITŮ

Držáky rázových bitů pro rázové utahovačky jsou osazené magnety ze vzácné zeminy, které jsou čtyřikrát silnější než standardní magnety, takže jsou v nich bity bezpečně zafixovány.



1923228

POLOŽKA Č.	POPIS	EAN	SKLADOVÉ BALENÍ	REGÁLOVÉ BALENÍ
1923228	Držák rázových bitů 75 mm - 1 ks	5706919232284	25	5
IW6064606	Držák rázových bitů 150 mm - 1 ks	5054905252427	25	5

EXTRAKTORY ŠROUBŮ BOLT-GRIP™

Profesionálové neplýtají časem a nezápasí se šrouby, které jsou obroušené, zrezivělé nebo zatřené barvou. Místo toho sáhnou po extraktoru šroubů BOLT-GRIP. Jedinečná konstrukce s obrácenou spirálou se pevně přichytí a poradí si i s nejvíce zatuhlými šrouby a maticemi.



54125



10504634



10504635



394100

POLOŽKA Č.	POPIS	EAN	SKLADOVÉ BALENÍ	REGALOVÉ BALENÍ
10504634	5dílná základní sada: 3/8", 7/16" (11 mm), 1/2", 9/16" (14 mm), 5/8" (16 mm)	0024721012579	-	5
10504635	5dílná rozšiřovací sada: 5/16" (8 mm), 10 mm, 13 mm, 11/16", 3/4" (19 mm)	0024721016126	-	5
394100	7dílná sada Powergrip: 3/16" - 1/2"	0024721037633	-	5
54125	5dílná speciální sada: 3/4" (19 mm), 13/16" (21 mm), 7/8" (22 mm), 15/16" (24 mm), 1" (25 mm)	0024721541253	-	1

MAXIMÁLNÍ SEVŘENÍ - obrácená spirála se zakousne do materiálu

OCEL S VYSOKÝM PODÍLEM UHLÍKU je pevnější než nástrojová ocel, takže zajišťuje delší životnost a větší odolnost

KOMPATIBILNÍ S VĚTŠINOU NÁŘADÍ s 3/8" unášecím čtyřhranem - pro použití s ručními ráčnami, rázovými utahovými a pneumatickými ráčnami. Pomocný šestihran umožňuje také použití otevřeného či nastavitelného klíče, případně standardních či upínacích kleští VISE-GRIP®

UNIVERZÁLNÍ TVAR vhodný pro všechny typy šroubů a matic





PILOVÉ KOTOUČE

Společnost IRWIN® nabízí v současnosti pestrou škálu pilových kotoučů pro profesionální řemeslníky v širokém rozsahu použití od staveniště až po přesné opracování dřeva.



Technologie WeldTec™ představuje novou špičkovou úroveň konstrukce pilových kotoučů pro stavebnictví, kombinující různé vlastnosti zajišťující vysokou kvalitu a dlouhodobý výkon.

Technologie WeldTec charakterizuje přivaření ozubení k pilovému kotouči (na rozdíl od tradičního pájení). To je ideální řešení pro ruční elektrické a akumulátorové pily, protože svaření zajišťuje lepší uchycení zubů pro případ jejich neočekávaného kontaktu s hřebíky nebo jinými cizorodými předměty.



RUČNÍ

STACIONÁRNÍ

AKUMULÁTOROVÉ

NAPÁJENÉ KABELEM

POKOSOVÉ

STOLNÍ



PILOVÉ KOTOUČE CONSTRUCTION

OZUBENÍ Z KARBIDU WOLFRAMU PRŮMYSLOVÉ KVALITY pro delší

životnost s možností opětovného broušení

ZUBY BROUŠENÉ DIAMANTEM

ZRNITOSTI 400 pro dosažení hladkého povrchu řezu

DILATAČNÍ ŠTĚRBINY pro odvod tepla, které brání kroucení

ÚZKÝ ROZVOD ZUBŮ zajišťuje rychlejší řez a delší životnost motoru

KOROZIVZDORNÁ POVRCHOVÁ

ÚPRAVA zajišťuje dlouhodobější a lepší výkon

USPOŘÁDÁNÍ SE STŘÍDAVÝM

VÝBRUSEM HORNÍHO ZKOSENÍ ZUBŮ

(ATB) pro příčné i podélné řezání všech druhů dřeva

USPOŘÁDÁNÍ S TROJÍM VÝBRUSEM

ZUBŮ (TCG) pro řezání tvrdých materiálů, např. laminátů, MDF a neželezných kovů



1897448

POLOŽKA Č.	POPIS	KATEGORIE	STROJE	PRŮMĚR	POČET ZUBŮ	PRŮMĚR UPÍNAČÍHO OTVORU	ŠÍŘKA ROZVODU ZUBŮ	USPOŘ. ZUBŮ	REDUKČNÍ KROUŽKY
1897395	Construction 216 mm/24T M	Stacionární	Pokosové	216	24	30	2	ATB	NE
1897396	Construction 216 mm/48T M	Stacionární	Pokosové	216	48	30	2	ATB	NE
1897397	Construction 216 mm/60T M	Stacionární	Pokosové	216	60	30	2	ATB	NE
1897426	Construction 250 mm/60T M	Stacionární	Pokosové	250	60	30	2,8	ATB	NE
1897427	Construction 250 mm/80T M	Stacionární	Pokosové	250	80	30	2,8	ATB	NE
1897428	Construction 254 mm/48T M	Stacionární	Pokosové	254	48	30	2,8	ATB	NE
1897429	Construction 254 mm/60T M	Stacionární	Pokosové	254	60	30	2,8	ATB	NE
1897432	Construction 260 mm/60T M	Stacionární	Pokosové	260	60	30	2,8	ATB	NE
1897434	Construction 305 mm/48T M	Stacionární	Pokosové	305	48	30	3,2	ATB	NE
1897435	Construction 305 mm/60T M	Stacionární	Pokosové	305	60	30	3,2	ATB	NE
1897436	Construction 305 mm/80T M	Stacionární	Pokosové	305	96	30	3,2	ATB	NE
1897448	Construction 250 mm/24 T	Stacionární	Stolní a pokosové	250	24	30	3,2	ATB	NE
1897451	Construction 300 mm/48 T	Stacionární	Stolní a pokosové	300	48	30	3,2	ATB	NE
1897452	Construction 300 mm/60 T	Stacionární	Stolní a pokosové	300	60	30	3,2	ATB	NE
1897437	MM CSB 160 mm/48T	Univerzální	Ruční napájené kabelem	160	48	20	2	TCG	NE
1897438	MM CSB 165 mm/48T	Univerzální	Ruční napájené kabelem	165	48	30	2	TCG	NE
1897439	MM CSB 184 mm/48T	Univerzální	Ruční napájené kabelem	184	48	30	2	TCG	NE
1897441	MM CSB 210 mm/84T	Univerzální	Ruční napájené kabelem/pokosové	210	60	30	3	TCG	NE
1897442	MM CSB 216 mm/84T	Univerzální	Pokosové	216	84	30	3	TCG	NE
1897443	MM CSB 250 mm/84T	Univerzální	Posuvné pokosové/pokosové	250	84	30	3	TCG	NE
1897444	MM CSB 254 mm/84T	Univerzální	Posuvné pokosové/pokosové	254	84	30	3	TCG	NE
1897445	MM CSB 260 mm/84T	Univerzální	Posuvné pokosové/pokosové	260	84	30	3	TCG	NE
1897447	MM CSB 305 mm/84T	Univerzální	Posuvné pokosové/pokosové	305	84	30	3	TCG	NE

UNIVERZÁLNÍ PILOVÉ KOTOUČE

POLOŽKA Č.	POPIS	KATEGORIE	STROJE	PRŮMĚR	POČET ZUBŮ	PRŮMĚR UPINACÍHO OTVORU	ŠÍŘKA ROZVODU ZUBŮ	USPOŘ. ZUBŮ	REDUKČNÍ KROUŽKY
1897209	CSB216mm/24TM	Stacionární	Pokosové	216	48	30	2,5	ATB	NE
1897210	CSB250 mm/24T	Stacionární	Stolní a pokosové	250	24	30	3	ATB	NE
1897211	CSB250 mm/40T	Stacionární	Stolní a pokosové	250	40	30	3	ATB	NE
1907700	CSB250 mm/60T	Stacionární	Stolní a pokosové	250	60	30	3	ATB	NE
1897212	CSB300 mm/48T	Stacionární	Stolní a pokosové	300	48	30	3,2	ATB	NE
1897214	CSB315 mm/40T	Stacionární	Stolní a pokosové	315	40	30	3,2	ATB	NE
1897346	CSB350 mm/84T	Stacionární	Stolní a pokosové	350	84	30	3,5	ATB	NE
1897347	CSB400 mm/40T	Stacionární	Stolní a pokosové	400	40	30	3,8	ATB	NE
1897348	CSB400 mm/60T	Stacionární	Stolní a pokosové	400	60	30	3,8	ATB	NE

NEJLEPŠÍ HODNOTA mezi pilovými kotouči v ekonomické třídě

PŘESNĚ BROUŠENÉ ZUBY pro hladké a precizní řezy

DILATAČNÍ ŠTĚRBINY pro přímější řezy

KOROZIVZDORNÁ POVRCHOVÁ ÚPRAVA zajišťuje dlouhodobější a lepší výkon

USPOŘÁDÁNÍ SE STŘÍDAVÝM VÝBRUSEM HORNÍHO ZKOSENÍ ZUBŮ (ATB) pro příčné i podélné řezání všech druhů dřeva



1907700





PILOVÉ KOTOUČE WELDTEC

NAVAŘENÉ
KARBIDOVÉ ZUBY

ULTRA KOMPAKTNÍ
(UC2) KARBID

INOVATIVNÍ OTVORY
PRO ODVOD TEPLA
A DILATAČNÍ ŠTĚRBINY

USPOŘÁDÁNÍ SE STŘÍDAVÝM
VÝBRUSEM HORNÍHO
ZKOSENÍ ZUBŮ (ATB)

KOTOUČ TVRZENÝ V CELÉ PLOŠE
A ZESÍLENÝ OKRAJ UPÍNAČÍHO
OTVORU

PILOVÉ KOTOUČE WELDTEC

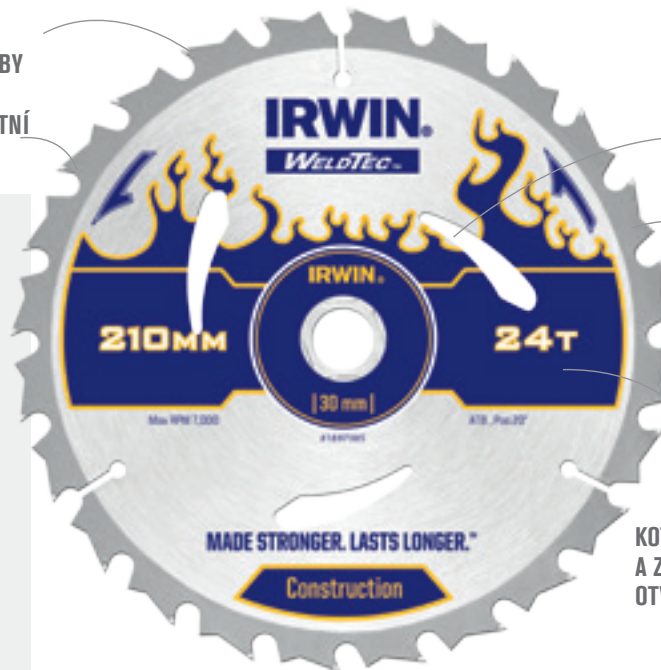

- 1. NAVAŘENÉ KARBIDOVÉ ZUBY**
Až o 30 % pevnější spojení s kotoučem a o 50 % delší životnost
- 2. ULTRA KOMPAKTNÍ (UC2) KARBID**
O 70 % tvrdší než standardní křemík zajišťuje perfektní ostří a kvalitu řezu
- 3. INOVATIVNÍ OTVORY PRO ODVOD TEPLA A DILATAČNÍ ŠTĚRBINY**
Pro přímější řezy
- 4. KOTOUČ TVRZENÝ V CELÉ PLOŠE A ZESÍLENÝ OKRAJ UPÍNAČÍHO OTVORU**
Zvyšuje odolnost kotouče a umožňuje delší řez s větší přesností
- 5. USPOŘÁDÁNÍ SE STŘÍDAVÝM VÝBRUSEM HORNÍHO ZKOSENÍ ZUBŮ (ATB)**
Pro příčné i podélné řezání všech druhů dřeva

KÓD VÝROBKU	POPIS	KATEGORIE	STROJE	PRŮMĚR	POČET ZUBŮ	PRŮMĚR UPÍNAČÍHO OTVORU	REDUKČNÍ KROUŽEK	ŠÍŘKA ROZVODU ZUBŮ	USPOŘ. ZUBŮ
1897349	Weldtec CSB 150 mm/24T	Ruční	Napájené kabelem	150	24	20	16	2,4	ATB
1897350	Weldtec CSB 150 mm/40T	Ruční	Napájené kabelem	150	40	20	16	2,4	ATB
1897361	Weldtec CSB 160 mm/18T	Ruční	Napájené kabelem	160	18	20	16	2,4	ATB
1897362	Weldtec CSB 160 mm/24T	Ruční	Napájené kabelem	160	24	20	16	2,4	ATB
1897363	Weldtec CSB 160 mm/40T	Ruční	Napájené kabelem	160	40	20	16	2,4	ATB
1897365	Weldtec CSB 165 mm/24T	Ruční	Napájené kabelem	165	24	30	20	2,4	ATB
1897366	Weldtec CSB 165 mm/40T	Ruční	Napájené kabelem	165	40	30	20	2,4	ATB
1897368	Weldtec CSB 184 mm/24T AR30	Ruční	Napájené kabelem	184	24	30	20	2,4	ATB
1897369	Weldtec CSB 184 mm/24T AR16	Ruční	Napájené kabelem	184	24	16	-	2,4	ATB
1897370	Weldtec CSB 184 mm/40T AR30	Ruční	Napájené kabelem	184	40	30	20	2,4	ATB
1897382	Weldtec CSB 190 mm/18T	Ruční	Napájené kabelem	190	18	30	20	2,4	ATB
1897383	Weldtec CSB 190mm/24T	Ruční	Napájené kabelem	190	24	30	20	2,4	ATB
1897384	Weldtec CSB 190 mm/40T	Ruční	Napájené kabelem	190	40	30	20	2,4	ATB
1897385	Weldtec CSB 210 mm/24T	Ruční	Napájené kabelem	210	24	30	20	2,4	ATB
1897386	Weldtec CSB 210 mm/40T	Ruční	Napájené kabelem	210	40	30	20	2,4	ATB
1897388	Weldtec CSB 235 mm/40T	Ruční	Napájené kabelem	235	40	30	20	2,4	ATB
1897390	Weldtec CSB 136 mm/18T C	Ruční	Akumulátorové	136	18	10	-	1,8	ATB
1897391	Weldtec CSB 136 mm/24T C	Ruční	Akumulátorové	136	24	10	-	1,8	ATB
1897392	Weldtec CSB 165 mm/18T C	Ruční	Akumulátorové	165	18	20	16	1,8	ATB
1897393	Weldtec CSB 165 mm/24T C	Ruční	Akumulátorové	165	24	20	16	1,8	ATB
1897394	Weldtec CSB 165 mm/18T C	Ruční	Akumulátorové	165	40	20	16	1,8	ATB

ATB STŘÍDAVÝ VÝBRUS HORNÍHO ZKOSENÍ

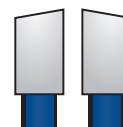

VLASTNOSTI

- U zubů se střídá pravostranný a levostranný výbrus horního zkošení, čímž na obou stranách vzniká ostří podobné noži, které přispívá k čistějšímu řezu.



RUČNÍ CONSTRUCTION

ÚZKÝ ROZVOD ZUBŮ SE STRÍDAVÝM VÝBRUSEM EVO umožňuje řez vysokou rychlostí

OTVORY PRO ODVOD TEPLA A DILATAČNÍ ŠTĚRBINY omezují hromadění tepla a kroucení

OZUBENÍ Z TVRDKOVU V PRŮMYSLOVÉ KVALITĚ s prodlouženou životností si zachovává déle ostří

KOROZIVZDORNÁ POVRCHOVÁ ÚPRAVA zajišťuje dlouhodobější a lepší výkon

USPOŘÁDÁNÍ SE STRÍDAVÝM VÝBRUSEM HORNÍHO ZKOSENÍ ZUBŮ (ATB) pro příčné i podélné řezání všech druhů dřeva



1897200

POLOŽKA Č.	POPIS	KATEGORIE	STROJE	PRŮMĚR	POČET ZUBŮ	PRŮMĚR UPÍNAČÍHO OTVORU	ŠÍŘKA ROZVODU ZUBŮ	USPOŘ. ZUBŮ	REDUKČNÍ KROUŽKY
1897086	125 mm/16T	Ruční	Napájené kabelem	125	16	20	2,5	ATB	16
1897087	130 mm/20T	Ruční	Napájené kabelem	130	20	20	2,5	ATB	16
1897088	140 mm/20T	Ruční	Napájené kabelem	140	20	20	2,5	ATB	16
1897089	150 mm/18T	Ruční	Napájené kabelem	150	18	20	2,5	ATB	16
1897090	150 mm/30T	Ruční	Napájené kabelem	150	30	20	2,5	ATB	16
1897191	160 mm/18T	Ruční	Napájené kabelem	160	18	20	2,5	ATB	16
1897192	160 mm/30T	Ruční	Napájené kabelem	160	30	20	2,5	ATB	16
1907698	160 mm/24T	Ruční	Napájené kabelem	160	24	30	2,5	ATB	20
1897193	165 mm/18T	Ruční	Napájené kabelem	165	18	30	2,5	ATB	20,16
1897194	165 mm/30T	Ruční	Napájené kabelem	165	30	30	2,5	ATB	20,16
1897195	180 mm/24T	Ruční	Napájené kabelem	180	24	30	2,5	ATB	20,16
1897196	180 mm/36T	Ruční	Napájené kabelem	180	36	30	2,5	ATB	20,16
1907699	184 mm/24T	Ruční	Napájené kabelem	184	24	16	2,5	ATB	NE
1897197	184 mm/24T	Ruční	Napájené kabelem	184	24	30	2,5	ATB	20,16
1897198	184 mm/40T	Ruční	Napájené kabelem	184	40	30	2,5	ATB	20,16
1897199	190 mm/24T	Ruční	Napájené kabelem	190	24	30	2,5	ATB	20,16
1897200	190 mm/40T	Ruční	Napájené kabelem	190	40	30	2,5	ATB	20,16
1897201	200 mm/24T	Ruční	Napájené kabelem	200	24	30	2,5	ATB	20,16
1897202	200 mm/40T	Ruční	Napájené kabelem	200	40	30	2,5	ATB	20,16
1897203	210 mm/20T	Ruční	Napájené kabelem	210	20	30	2,5	ATB	20,16
1897204	210 mm/40T	Ruční	Napájené kabelem	210	40	30	2,5	ATB	20,16
1897205	230 mm/24T	Ruční	Napájené kabelem	230	24	30	2,8	ATB	20,16
1897206	230 mm/40T	Ruční	Napájené kabelem	230	40	30	2,8	ATB	20,16
1897207	235 mm/20T	Ruční	Napájené kabelem	235	20	30	2,8	ATB	20,16

SPECIÁLNÍ PILOVÉ KOTOUČE NA NEŽELEZNÉ KOVY

DILATAČNÍ ŠTĚRBINY pomáhají zachovat plochý tvar pilového kotouče

ZUBY S TROJÍM VÝBRUSEM (TCG) pro vynikající čistotu řezu

SPECIÁLNĚ NAVRŽENÉ pro řezání všech druhů neželezných kovů, např. hliníku, mědi, olova, ale i plastů



1907778

POLOŽKA Č.	POPIS	KATEGORIE	STROJE	PRŮMĚR	POČET ZUBŮ	PRŮMĚR UPÍNAČÍHO OTVORU	ŠÍŘKA ROZVODU ZUBŮ	USPOŘ. ZUBŮ	REDUKČNÍ KROUŽKY
1907772	Hliník 160x56x20	Speciální	Speciální	160	56	20	2,5	TCG	16
1907773	Hliník 184x48x30	Speciální	Speciální	184	48	30	2,5	TCG	20. 25. 16
1907775	Hliník 210x60x30	Speciální	Speciální	210	60	30	2,5	TCG	NE
1907777	Hliník 216x60x30	Speciální	Speciální	216	60	30	2,5	TCG	NE
1907778	Hliník 250x80x30	Speciální	Speciální	250	80	30	2,5	TCG	20/16
1907781	Hliník 300x96x30	Speciální	Speciální	300	96	30	2,5	TCG	1-1/8"/20

TABULKA PRO VÝBĚR

	PRŮMĚR	ZUBY	UPÍMACÍ OTVOR	KOTOUČ	KÓD VÝROBKU	TVRDÉ DŘEVO	MĚKKÉ DŘEVO	DŘEVO S HŘEBÍKY	PŘEKLIŽKA	LAMINOVANÁ PŘEKLIŽKA	DŘEVOTŘÍSKA	JEMNÉ LIŠTY	LAMINO	OBOUSTRANNÉ LAMINO	KOMOZITY	MDF	MELAMIN	NĚŽELEZNÉ KOVY (HLINÍK)	PLAST	CORIAN	
RUČNÍ	NAPÁJENÁ KABELEM	150 mm	24T	20 mm	WELDTEC	1897349	5	5	5	5	3	5	2	3	3	4	4	2	-	4	2
		150 mm	30T	20 mm	IRWIN®	1897090	4	4	2	4	2	4	1	2	2	3	3	1	-	3	1
		150 mm	40T	20 mm	WELDTEC	1897350	5	5	5	5	3	5	2	3	3	4	4	2	-	4	2
		160 mm	18T	20 mm	IRWIN®	1897191	4	4	2	4	2	4	-	2	2	3	3	1	-	3	1
					WELDTEC	1897361	5	5	5	5	3	5	2	3	3	4	4	2	-	4	2
		160 mm	24T	30 mm	IRWIN®	1907698	4	4	4	4	2	4	1	2	2	3	3	1	-	3	1
					WELDTEC	1897362	5	5	5	5	3	5	2	3	3	4	4	2	-	4	2
		160 mm	30T	20 mm	IRWIN®	1897192	4	4	2	4	2	4	1	2	2	3	3	1	-	3	1
		160 mm	40T	20 mm	WELDTEC	1897363	5	5	5	5	3	5	2	3	3	4	4	2	-	4	2
		165 mm	18T	30 mm	IRWIN®	1897193	4	4	2	4	2	4	-	2	2	3	3	1	-	3	1
		165 mm	30T	30 mm	IRWIN®	1897194	4	4	2	4	2	4	1	2	2	3	3	1	-	3	1
		165 mm	40T	30 mm	WELDTEC	1897366	5	5	5	5	3	5	2	3	3	4	4	2	-	4	2
		180 mm	24T	30 mm	IRWIN®	1897195	4	4	2	4	2	4	-	2	2	3	3	1	-	3	1
		180 mm	36T	30 mm	IRWIN®	1897196	4	4	2	4	2	4	1	2	2	3	3	1	-	3	1
		184 mm	24T	16 mm	IRWIN®	1907699	4	4	2	4	2	4	-	2	2	3	3	1	-	3	1
					WELDTEC	1897369	5	5	5	5	3	5	2	3	3	4	4	2	-	4	2
		184 mm	24T	30 mm	IRWIN®	1897197	4	4	2	4	2	4	-	2	2	3	3	1	-	3	1
					WELDTEC	1897368	5	5	5	5	3	5	2	3	3	4	4	2	-	4	2
		184 mm	40T	30 mm	IRWIN®	1897198	4	4	2	4	2	4	1	2	2	3	3	1	-	3	1
					WELDTEC	1897370	5	5	5	5	3	5	2	3	3	4	4	2	-	4	2
		190 mm	18T	30 mm	WELDTEC	1897382	5	5	5	5	3	5	2	3	3	4	4	2	-	4	2
		190 mm	24T	30 mm	IRWIN®	1897199	4	4	2	4	2	4	1	2	2	3	3	1	-	3	1
					WELDTEC	1897383	5	5	5	5	3	5	2	3	3	4	4	2	-	4	2
		190 mm	40T	30 mm	IRWIN®	1897200	4	4	2	4	2	4	1	2	2	3	3	1	-	3	1
					WELDTEC	1897384	5	5	5	5	3	5	2	3	3	4	4	2	-	4	2
		200 mm	24T	30 mm	IRWIN®	1897201	4	4	2	4	2	4	-	2	2	3	3	1	-	3	1
		200 mm	40T	30 mm	IRWIN®	1897202	4	4	2	4	2	4	1	2	2	3	3	1	-	3	1
		210 mm	20T	30 mm	IRWIN®	1897203	4	4	2	4	2	4	-	2	2	3	3	1	-	3	1
		210 mm	24T	30 mm	WELDTEC	1897385	5	5	5	5	3	5	2	3	3	4	4	2	-	4	2
					IRWIN®	1897204	4	4	2	4	2	4	1	2	2	3	3	1	-	3	1
		210 mm	40T	30 mm	WELDTEC	1897386	5	5	5	5	3	5	2	3	3	4	4	2	-	4	2
					IRWIN®	1897205	4	4	2	4	2	4	-	2	2	3	3	1	-	3	1
230 mm	24T	30 mm	IRWIN®	1897206	4	4	2	4	2	4	1	2	2	3	3	1	-	3	1		
			WELDTEC	1897388	5	5	5	5	3	5	2	3	3	4	4	2	-	4	2		
AKUMULÁTOROVÉ	136 mm	18T	10 mm	WELDTEC	1897390	5	5	5	5	3	5	2	3	3	4	4	2	-	4	2	
	136 mm	24T	10 mm	WELDTEC	1897391	5	5	5	5	3	5	2	3	3	4	4	2	-	4	2	
	165 mm	18T	20 mm	WELDTEC	1897392	5	5	5	5	3	5	2	3	3	4	4	2	-	4	2	
	165 mm	24T	20 mm	WELDTEC	1897393	5	5	5	5	3	5	2	3	3	4	4	2	-	4	2	
	165 mm	40T	20 mm	WELDTEC	1897394	5	5	5	5	3	5	2	3	3	4	4	2	-	4	2	

STUPNICE HODNOCENÍ: (1=POUŽITELNÉ, 3=DOBŘE, 5=NEJLEPŠÍ)

1 2 3 4 5

TABULKA PRO VÝBĚR

		PRŮMĚR	ZUBY	UPÍNAČÍ OTVOR	PILOVÝ KOTOUČ	KÓD VÝROBKU	TVRDÉ DŘEVO	MĚKKÉ DŘEVO	DŘEVO S HŘEBÍKY	PŘEKLIŽKA	LAMINOVANÁ PŘEKLIŽKA	DŘEVOTŘÍŠKA	JEMNÉ LIŠTY	LAMINO	OBOUSTRANNÉ LAMINO	KOMPOZITY	MDF	MELAMIN	NEŽELEZNÉ KOVY (HLINÍK)	PLAST	CORIAN		
STACIONÁRNÍ	STOLNÍ	235 mm	20T	30 mm	IRWIN®	1897207	4	4	2	4	2	4	-	2	2	3	3	1	-	3	1		
		250 mm	24T	30 mm	IRWIN®	1897210	4	4	2	4	2	4	-	2	2	3	3	1	-	3	3		
					Construction	1897448	5	5	2	5	2	5	2	2	2	4	4	1	-	3	3		
		250 mm	40T	30 mm	IRWIN®	1897211	4	4	2	4	2	4	-	2	2	3	3	1	-	3	3		
		250 mm	60T	30 mm	IRWIN®	1907700	3	3	1	3	1	3	3	1	1	3	3	-	-	2	2		
		300 mm	48T	30 mm	IRWIN®	1897212	4	4	2	4	2	4	-	2	2	3	3	1	-	3	3		
					Construction	1897451	5	5	2	5	2	5	3	2	2	4	4	1	-	3	3		
		300 mm	60T	30 mm	Construction	1897452	5	5	2	5	2	5	4	2	2	4	4	1	-	3	3		
		315 mm	40T	30 mm	IRWIN®	1897214	4	4	2	4	2	4	-	2	2	3	3	1	-	3	3		
		350 mm	84T	30 mm	IRWIN®	1897346	4	4	2	4	2	4	-	2	2	3	3	1	-	3	3		
		400 mm	40T	30 mm	IRWIN®	1897347	4	4	2	4	2	4	-	2	2	3	3	1	-	3	3		
		400 mm	60T	30 mm	IRWIN®	1897348	4	4	2	4	2	4	-	2	2	4	4	1	-	3	3		
		POKOSOVÉ	STOLNÍ	216 mm	24T	30 mm	Construction	1897395	5	5	1	5	3	4	1	3	2	4	4	2	-	4	2
							IRWIN®	1897209	4	4	2	4	2	3	1	2	2	3	3	1	-	3	1
216 mm	48T			30 mm	Construction	1897396	5	5	1	5	3	4	3	3	2	4	4	2	-	4	2		
					Construction	1897397	5	5	1	5	3	4	4	3	2	4	4	2	-	4	2		
250 mm	60T			30 mm	Construction	1897426	5	5	1	5	3	4	3	3	2	4	4	2	-	4	2		
250 mm	80T			30 mm	Construction	1897427	5	5	1	5	3	4	4	3	2	4	4	2	-	4	2		
254 mm	48T			30 mm	Construction	1897428	5	5	1	5	3	4	2	3	2	4	4	2	-	4	2		
254 mm	60T			30 mm	Construction	1897429	5	5	1	5	3	4	3	3	2	4	4	2	-	4	2		
260 mm	60T			30 mm	Construction	1897432	5	5	1	5	3	4	3	3	2	4	4	2	-	4	2		
305 mm	48T			30 mm	Construction	1897434	5	5	1	5	3	4	2	3	2	4	4	2	-	4	2		
305 mm	60T	30 mm	Construction	1897435	5	5	1	5	3	4	3	3	2	4	4	2	-	4	2				

TABULKA PRO VÝBĚR

		PRŮMĚR	ZUBY	UPÍNAČÍ OTVOR	PILOVÝ KOTOUČ	KÓD VÝROBKU	TVRDÉ DŘEVO	MĚKKÉ DŘEVO	DŘEVO S HŘEBÍKY	PŘEKLIŽKA	LAMINOVANÁ PŘEKLIŽKA	DŘEVOTŘÍSKA	JEMNÉ LIŠTY	LAMINO	OBOUSTRANNÉ LAMINO	KOMPOZITY	MDF	MELAMIN	NEŽELEZNÉ KOVY (HLINÍK)	PLAST	CORIAN	
STACIONÁRNÍ	UNIVERZÁLNÍ	160 mm	48T	20 mm	Construction	1897437	4	3	2	3	4	3	5	5	4	4	4	5	4	4	5	
		165 mm	48T	30 mm	Construction	1897438	4	3	2	3	4	3	5	5	4	4	4	4	5	4	4	5
		184 mm	48T	30 mm	Construction	1897439	4	3	2	3	4	3	5	5	4	4	4	4	5	4	4	5
		210 mm	60T	30 mm	Construction	1897441	4	3	2	3	4	3	5	5	4	4	4	4	5	4	4	5
		216 mm	84T	30 mm	Construction	1897442	4	3	2	3	4	3	5	5	4	4	4	4	5	4	4	5
		250 mm	84T	30 mm	Construction	1897443	4	3	2	3	4	3	5	5	4	4	4	4	5	4	4	5
		254 mm	84T	30 mm	Construction	1897444	4	3	2	3	4	3	5	5	4	4	4	4	5	4	4	5
		260 mm	84T	30 mm	Construction	1897445	4	3	2	3	4	3	5	5	4	4	4	4	5	4	4	5
		300 mm	96T	30 mm	Construction	1897446	4	3	2	3	4	3	5	5	4	4	4	4	5	4	4	5
		305 mm	84T	30 mm	Construction	1897447	4	3	2	3	4	3	5	5	4	4	4	4	5	4	4	5
SPECIÁLNÍ	HLINÍK	160 mm	56T	20 mm	IRWIN®	1907772	-	-	-	-	-	-	-	-	-	-	-	-	5	-	-	
		184 mm	48T	30 mm	IRWIN®	1907773	-	-	-	-	-	-	-	-	-	-	-	-	-	5	-	-
		210 mm	60T	30 mm	IRWIN®	1907775	-	-	-	-	-	-	-	-	-	-	-	-	-	5	-	-
		216 mm	60T	30 mm	IRWIN®	1907777	-	-	-	-	-	-	-	-	-	-	-	-	-	5	-	-
		250 mm	80T	30 mm	IRWIN®	1907778	-	-	-	-	-	-	-	-	-	-	-	-	-	5	-	-
		300 mm	96T	30 mm	IRWIN®	1907781	-	-	-	-	-	-	-	-	-	-	-	-	-	5	-	-

STUPNICE HODNOCENÍ: (1=POUŽITELNÉ, 3=DOBŘE, 5=NEJLEPŠÍ)

1 2 3 4 5





BRUSNÉ A ŘEZNÉ KOTOUČE

POVLAK Z OXIDU HLINITÉHO

TVRDÉ BRUSIVO

VYSOKÁ HUSTOTA ZRN

PRO ELEKTRICKÉ
I AKUMULÁTOROVÉ
NÁŘADÍ



POJENÁ BRUSIVA

Společnost IRWIN® nyní nabízí sortiment kotoučů s pojenými brusivy, které jsou ideální pro aplikace v kovoobráběcím průmyslu, kde vysoká koncentrace zrn umožňuje vyšší otáčky a zajišťuje maximální odolnost.



1. POVLAK Z OXIDU HLINITÉHO
s vysokou soudržností.

2. TVRDÉ BRUSIVO
přináší odolnost.

3. VYSOKÁ HUSTOTA ZRN
zvyšuje výkon.

4. PRO ELEKTRICKÉ I AKUMULÁTOROVÉ NÁŘADÍ
Nabízí flexibilní možnosti používání.

BRUSNÉ KOTOUČE NA KOV

KÓD VÝROBKU	POPIS	PRŮMĚR	TLOUŠŤKA	PRŮMĚR UPÍNAČÍHO OTVORU	HRUBOST	ČÁROVÝ KÓD	SKLADOVÉ BALENÍ	REGÁLOVÉ BALENÍ
IW8082113	115 x 6 x 22,3 mm	115	6	22,3	-	5054905279141	25	25
IW8082114	125 x 6 x 22,3 mm	125	6	22,3	-	5054905279158	25	25
IW8082115	230 x 6 x 22,3 mm	230	6	22,3	-	5054905279165	25	25

ŘEZNÉ KOTOUČE NA KOV

KÓD VÝROBKU	POPIS	PRŮMĚR	TLOUŠŤKA	PRŮMĚR UPÍNAČÍHO OTVORU	HRUBOST	ČÁROVÝ KÓD	SKLADOVÉ BALENÍ	REGÁLOVÉ BALENÍ
IW8082108	100 x 1,2 x 16 mm	100	1,2	16	-	5054905279097	100	25
IW8082109	115 x 1,2 x 22,3 mm	115	1,2	22,3	-	5054905279103	100	25
IW8082110	125 x 1,2 x 22,3 mm	125	1,2	22,3	-	5054905279110	100	25
IW8082111	230 x 2,5 x 22,3 mm	230	2,5	22,3	-	5054905279127	100	25

ŘEZNÉ KOTOUČE NA KOV TIN

KÓD VÝROBKU	POPIS	PRŮMĚR	TLOUŠŤKA	PRŮMĚR UPÍNAČÍHO OTVORU	HRUBOST	ČÁROVÝ KÓD	SKLADOVÉ BALENÍ	REGÁLOVÉ BALENÍ
IW8082102	115 x 1,2 x 22,2 mm TIN 25 ks	115	1,2	22,2	-	5054905249878	16	4
IW8082103	125 x 1,2 x 22,2 mm TIN 25 ks	125	1,2	22,2	-	5054905249885	16	4
IW8082104	100 x 1,2 x 16 mm TIN 10 ks	100	1,2	16	-	5054905252717	40	10
IW8082105	115 x 1,2 x 22,2 mm TIN 10 ks	115	1,2	22,2	-	5054905252724	40	10
IW8082106	125 x 1,2 x 22,2 mm TIN 10 ks	125	1,2	22,2	-	5054905252731	40	10

SADA LAMELOVÝCH KOTOUČŮ

KÓD VÝROBKU	POPIS	PRŮMĚR	TLOUŠŤKA	PRŮMĚR UPÍNAČÍHO OTVORU	HRUBOST	ČÁROVÝ KÓD	SKLADOVÉ BALENÍ	REGÁLOVÉ BALENÍ
IW8085101	3dílná sada 125mm lamelových kotoučů	125	-	-	40,60,80	5054905287634	6	6





DLOUHÁ TRADICE KVALITNÍ VÝROBY JE ZÁRUKOU DOKONALOSTI

Společnost IRWIN® vyrábí a distribuuje vysoce kvalitní rezné nástroje určené pro profesionální řemeslníky, kteří vyžadují vysoký výkon a dlouhou životnost. Naši konstruktéři již přes sto let pracují na neustálém zdokonalování výrobků jehož výsledkem je vlastní nejmodernější proces svařování svazkem elektronů při výrobě kvalitních bimetalových pilových listů překonávajících konkurenci, zachovávajících lépe ostří a s delší životností.



Technologie WeldTec™ kombinuje různé vlastnosti zajišťující vysokou kvalitu a dlouhodobý výkon. Revoluční geometrie zubů a vylepšené osazení zubů umožňují provádět rychlejší a hladší řezy při současně delší životnosti.

VRTACÍ KORUNKY



PILOVÉ LISTY PRO MEČOVÉ PILY



PILOVÉ LISTY PRO PŘÍMOČARÉ PILY



BIMETALOVÉ VRTACÍ KORUNKY

Bimetalové vrtací korunky IRWIN® umožňují řezání nejrůznějších materiálů, například hliníku, mědi, železa, nerezové oceli, dřeva a zinku. Elektronovým paprskem navařované ozubení z rychlořezné oceli (HSS) přináší pevnější zuby s delší životností. Přesný rozvod zubů přispívá k rychlejšímu náběhu i řezání. Bimetalová konstrukce je navíc charakteristická zvýšenou odolností a prodlouženou životností.

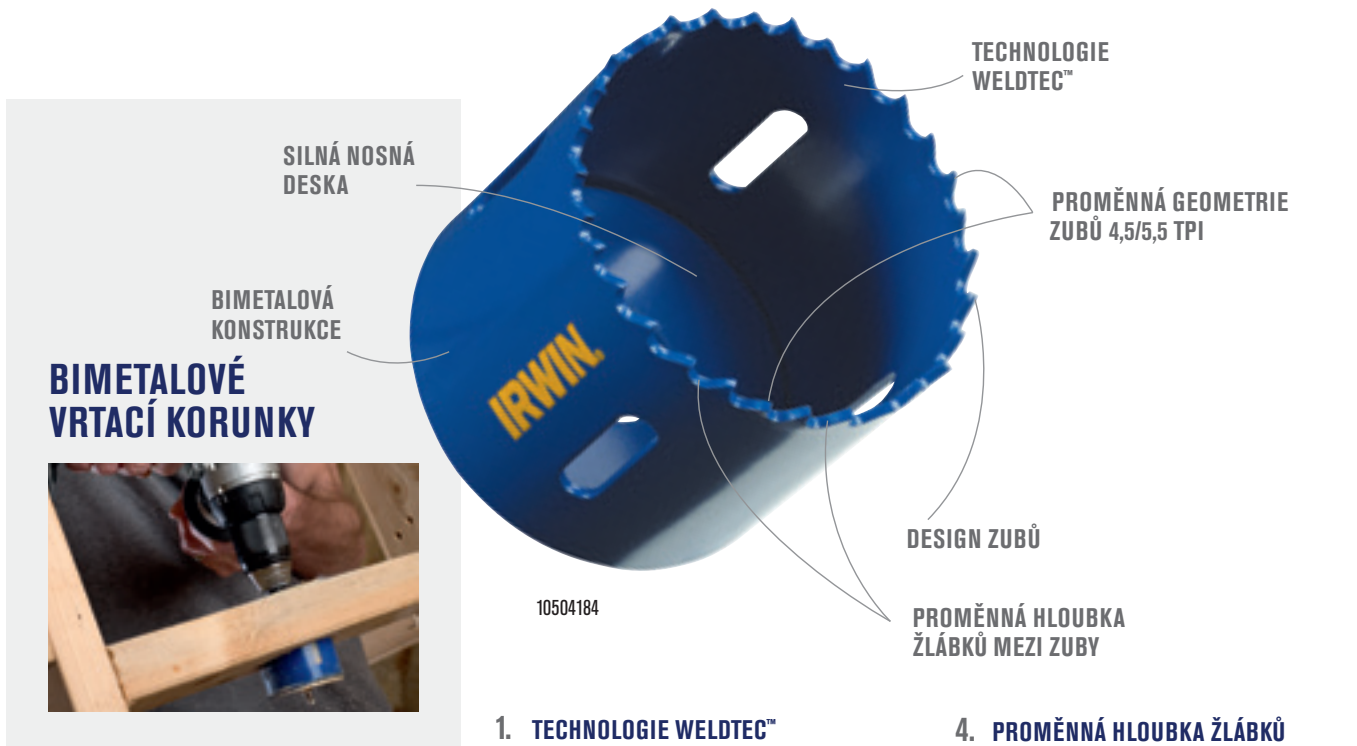

BIMETALOVÉ VRTACÍ KORUNKY

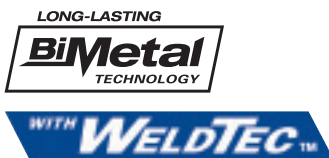

- 1. TECHNOLOGIE WELDTEC™**
Přináší větší odolnost a vyšší rychlost řezání
- 2. KONSTRUKCE ZUBŮ**
Až o 100 % delší životnost a o 50 % rychlejší řezání*
- 3. PROMĚNNÁ GEOMETRIE ZUBŮ 4,5 / 5,5 TPI**
Pro rychlejší řezy, snížení zátěže kroutícího momentu a lepší odvádění pilin
- 4. PROMĚNNÁ HLOUBKA ŽLÁBKŮ MEZI ZUBY**
Pro účinnější odvod pilin
- 5. SILNÁ NOSNÁ DESKA**
Dodává potřebnou pevnost i pro ty nejnáročnější úkoly
- 6. BIMETALOVÁ KONSTRUKCE**
Prodlužuje životnost a zvyšuje odolnost
*v porovnání s předchozím modelem

POLOŽKA Č.	PRŮMĚR VRTACÍ KORUNKY	EAN	SKLADOVÉ BALENÍ	REGÁLOVÉ BALENÍ
10504161	Ø 14 mm	5706915041613	160	1
10504162	Ø 16 mm	5706915041620	160	1
10504163	Ø 17 mm	5706915041637	160	1
10504164	Ø 19 mm	5706915041644	160	1
10504165	Ø 20 mm	5706915041651	160	1
10504166	Ø 21 mm	5706915041668	160	1
10504167	Ø 22 mm	5706915041675	160	1
10504168	Ø 24 mm	5706915041682	160	1
10504169	Ø 25 mm	5706915041699	160	1
10504170	Ø 27 mm	5706915041705	160	1
10504171	Ø 29 mm	5706915041712	160	1
10504172	Ø 30 mm	5706915041729	160	1
10504173	Ø 32 mm	5706915041736	120	1
10504174	Ø 33 mm	5706915041743	120	1
10504175	Ø 35 mm	5706915041750	120	1
10504176	Ø 37 mm	5706915041767	120	1
10504177	Ø 38 mm	5706915041774	120	1
10504178	Ø 40 mm	5706915041781	120	1
10504179	Ø 41 mm	5706915041798	120	1
10504180	Ø 43 mm	5706915041804	120	1
10504181	Ø 44 mm	5706915041811	120	1

BIMETALOVÉ VRTACÍ KORUNKY

BIMETALOVÉ VRTACÍ KORUNKY

POLOŽKA Č.	PRŮMÉR VRTACÍ KORUNKY	EAN	SKLADOVÉ BALENÍ	REGÁLOVÉ BALENÍ
10504182	Ø 46 mm	5706915041828	120	1
10504183	Ø 48 mm	5706915041835	100	1
10504184	Ø 51 mm	5706915041842	100	1
10504185	Ø 52 mm	5706915041859	100	1
10504186	Ø 54 mm	5706915041866	100	1
10507366	Ø 56 mm	5706915073669	100	1
10504187	Ø 57 mm	5706915041873	100	1
10504188	Ø 59 mm	5706915041880	100	1
10504189	Ø 60 mm	5706915041897	100	1
10507367	Ø 62 mm	5706915073676	100	1
10504190	Ø 64 mm	5706915041903	50	1
10504191	Ø 65 mm	5706915041910	50	1
10504192	Ø 67 mm	5706915041927	50	1
10504193	Ø 68 mm	5706915041934	50	1
10504194	Ø 70 mm	5706915041941	50	1
10504195	Ø 73 mm	5706915041958	50	1
10504196	Ø 76 mm	5706915041965	50	1
10504197	Ø 79 mm	5706915041972	50	1
10504198	Ø 83 mm	5706915041989	50	1
10504199	Ø 86 mm	5706915041996	50	1
10504200	Ø 89 mm	5706915042009	50	1
10504201	Ø 92 mm	5706915042016	40	1
10504202	Ø 95 mm	5706915042023	40	1
10504203	Ø 98 mm	5706915042030	40	1
10504204	Ø 102 mm	5706915042047	40	1
10504205	Ø 105 mm	5706915042054	40	1
10504206	Ø 108 mm	5706915042061	40	1
10504207	Ø 111 mm	5706915042078	40	1
10504208	Ø 114 mm	5706915042085	40	1
10504209	Ø 117 mm	5706915042092	20	1
10504210	Ø 121 mm	5706915042108	20	1
10504211	Ø 127 mm	5706915042115	20	1
10505818	Ø 133 mm	5706915058185	20	1
10504212	Ø 140 mm	5706915042122	20	1
10504213	Ø 152 mm	5706915042139	20	1
10505819	Ø 168 mm	5706915058192	20	1
10505820	Ø 177 mm	5706915058208	20	1
10505821	Ø 210 mm	5706915058215	20	1



10504184

UPÍNAČÍ TRNY PRO VRTACÍ KORUNKY

POLOŽKA Č.	POPIS	EAN	SKLADOVÉ BALENÍ	REGÁLOVÉ BALENÍ
10504532	Vodící vrták	5706915945324	20	1
10504536	Upínací trn do sklíčidla průměru 9,5 mm, kompatibilní s vrtacími korunkami 14–30 mm	5706915945362	20	1
10504533	Upínací trn do sklíčidla průměru 13 mm, kompatibilní s vrtacími korunkami 14–30 mm	5706915945331	20	1
10504534	Upínací trn do sklíčidla průměru 9,5 mm, kompatibilní s vrtacími korunkami 32–210 mm	5706915945348	20	1
10504535	Upínací trn do sklíčidla průměru 13 mm, kompatibilní s vrtacími korunkami 32–210 mm	5706915945355	20	1
10507368	Prodlužovací nástavec 300 mm, pro sklíčidlo průměru 13+ mm	5706915073683	20	1



10504535

SADY BIMETALOVÝCH VRTACÍCH KORUNEK

Sady vrtacích korunek IRWIN® se dodávají v atraktivní etui s uchem a prakticky nerozbitným závěsem víka. Vnitřní polstrování chrání jeho obsah. Potištěný kartonový přebal obsahuje důležité produktové informace.

POLOŽKA Č.	POPIS	EAN	SKLADOVÉ BALENÍ	REGÁLOVÉ BALENÍ
10507235	Sada vrtacích korunek 400SE: 22, 35, 65, 67 mm, trny 10504535 a 10504536, vodící vrták	5706915072358	144	1
10506439	Sada vrtacích korunek 600L: 22, 29, 35, 44, 51, 64 mm, trny 10504535 a 10504536, vodící vrták	5706915064391	144	1
10506440	Sada vrtacích korunek 600L SE: 22, 29, 35, 44, 51, 65 mm, trny 10504535 a 10504536, vodící vrták	5706915064407	144	1
10506441	Sada vrtacích korunek INT600L: 16, 20, 25, 32, 38, 51 mm, trny 10504535 a 10504536, vodící vrták	5706915064414	144	1
10506442	Sada vrtacích korunek 500P: 19, 22, 29, 38, 44, 57 mm, trny 10504535 a 10504536, vodící vrták	5706915064421	144	1
10506444	Sada vrtacích korunek 1200G: 16, 19, 22, 25, 29, 32, 35, 38, 44, 51, 64, 76 mm, trny 10504533 a 10504535, 3 vodící vrtáky	5706915064445	96	1
10506445	Sada vrtacích korunek 1200G SE: 16, 19, 22, 25, 29, 32, 35, 38, 44, 51, 65, 76 mm, trny 10504533 a 10504535, 3 vodící vrtáky	5706915064452	96	1



10507235



BIMETALOVÉ PILOVÉ LISTY PRO MEČOVÉ PILY

VYLEPŠENÍ

Společnost IRWIN® s hrdostí představuje novou generaci pilových listů pro mečové pily nově vyvinutou s cílem umožnit rychlejší řezání a prodloužit životnost. Při zachované všestrannosti použití zahrnuje bimetalové pilové listy pro řezání kovu, plastu, ale i speciální vyvětřovací listy a čepele pro náročné bourací a zednické práce. Bez ohledu na zamýšlený způsob použití pilové listy IRWIN® pro mečové pily jsou vždy spolehlivé a nabízejí profesionální výkon za skvělou cenu.

PŘÍMÝ PROFIL PILOVÉHO LISTU

ODOLNÁ BIMETALOVÁ KONSTRUKCE

OPTIMALIZOVANÁ KONSTRUKCE PRO EFEKTIVNÍ ŘEZÁNÍ

BIMETALOVÉ PILOVÉ LISTY PRO MEČOVÉ PILY

- PŘÍMÝ PROFIL PILOVÉHO LISTU**
Pomáhá s přímými řezy
- OPTIMALIZOVANÁ KONSTRUKCE PRO EFEKTIVNÍ ŘEZÁNÍ**
Přesné ozubení umožňuje rychlé a hladké řezy
- ODOLNÁ BIMETALOVÁ KONSTRUKCE**
Ostří z rychlořezné oceli prodlužuje životnost při řezání, zatímco tělo z pružinové oceli brání zlomení

LONG-LASTING

BiMetal
TECHNOLOGY

MADE IN THE USA
WITH GLOBAL MATERIALS

BIMETALOVÉ PILOVÉ LISTY PRO MEČOVÉ PILY NA KOV

POLOŽKA Č.	POPIS	POČET PILOVÝCH LISTŮ V BALENÍ	EAN	SKLADOVÉ BALENÍ	REGÁLOVÉ BALENÍ
10506424	614R 6" / 152 mm 14TPI, řezání kovu	2	5706915064247	150	1
10506425	624R 6" / 152 mm 24TPI, řezání kovu	2	5706915064254	150	1
10506426	818R 8" / 203 mm 18TPI, řezání kovu	2	5706915064261	90	1
10504147	414R 4" / 102 mm 14TPI, řezání kovu	5	5706915041477	100	1
10504148	418R 4" / 102 mm 18TPI, řezání kovu	5	5706915041484	100	1
10504152	614R 6" / 152 mm 14TPI, řezání kovu	5	5706915041521	100	1
10504153	618R 6" / 152 mm 18TPI, řezání kovu	5	5706915041538	100	1
10504154	624R 6" / 152 mm 24TPI, řezání kovu	5	5706915041545	100	1
10504156	818R 8" / 203 mm 18TPI, řezání kovu	5	5706915041569	50	1
10504143	614R 6" / 152 mm 14TPI, řezání kovu	25	5706915041439	20	1
10504140	818R 8" / 203 mm 18TPI, řezání kovu	25	5706915041408	10	1

PRO ŘEZÁNÍ KOVŮ včetně neželezných, instalačních trubek, nerezů a plechu

VHODNÉ pro řezání materiálů o tloušťce v rozsahu 1,5 mm (1/16") až 10 mm (3/8")

K DISPOZICI S GEOMETRIÍ ZUBŮ 14, 18 a 24 TPI v délkách 100, 150 a 200 mm (4", 6" a 8")

BIMETALOVÉ PILOVÉ LISTY PRO MEČOVÉ PILY NA DŘEVO A NA KOV



PRO ŘEZÁNÍ KOMPOZITNÍCH MATERIÁLŮ například plastů, dřeva, trubek, uhlíkové a nerezové oceli

VHODNÉ pro řezání materiálů o tloušťce 3,2 mm (1/8") a silnějších

K DISPOZICI S GEOMETRIÍ ZUBŮ 10 TPI v délkách 150, 200 a 300 mm (6", 8" a 12")

POLOŽKA Č.	POPIS	POČET PILOVÝCH LISTŮ V BALENÍ	EAN	SKLADOVÉ BALENÍ	REGÁLOVÉ BALENÍ
10506427	610R 6" / 152 mm 10TPI, řezání dřeva a kovu	2	5706915064278	150	1
10506428	810R 8" / 203 mm 10TPI, řezání dřeva a kovu	2	5706915064285	90	1
10504151	610R 6" / 152 mm 10TPI, řezání dřeva a kovu	5	5706915041514	100	1
10504157	810R 8" / 203 mm 10TPI, řezání dřeva a kovu	5	5706915041576	50	1
10504159	110R 12" / 305 mm 10/14TPI, řezání dřeva a kovu	5	5706915041590	50	1
10504141	810R 8" / 203 mm 10TPI, řezání dřeva a kovu	25	5706915041415	10	1
10504142	110R 12" / 305 mm 10/14TPI, řezání dřeva a kovu	25	5706915041422	25	1

BIMETALOVÉ PILOVÉ LISTY PRO MEČOVÉ PILY NA DŘEVO S HŘEBÍKY



PRO ŘEZÁNÍ DŘEVA OBSAHUJÍCÍHO HŘEBÍKY

VHODNÉ pro řezání materiálů o tloušťce 5 mm (3/16") a silnějších

K DISPOZICI S GEOMETRIÍ ZUBŮ 6 TPI v délkách 150, 225 a 300 mm (6", 9" a 12")

POLOŽKA Č.	POPIS	POČET PILOVÝCH LISTŮ V BALENÍ	EAN	SKLADOVÉ BALENÍ	REGÁLOVÉ BALENÍ
10506429	656R 6" / 152 mm 6TPI, řezání dřeva s hřebíky	2	5706915064292	150	1
10506430	956R 9" / 229 mm 6TPI, řezání dřeva s hřebíky	2	5706915064308	90	1
10504155	656R 6" / 152 mm 6TPI, řezání dřeva s hřebíky	5	5706915041552	100	1
10504158	956R 9" / 229 mm 6TPI, řezání dřeva s hřebíky	5	5706915041583	50	1
10504160	156R 12" / 305 mm 6TPI, řezání dřeva s hřebíky	5	5706915041606	50	1
10504146	656R 6" / 152 mm 6TPI, řezání dřeva s hřebíky	25	5706915041460	20	1
10504149	956R 9" / 229 mm 6TPI, řezání dřeva s hřebíky	25	5706915041491	10	1
10504144	156R 12" / 305 mm 6TPI, řezání dřeva s hřebíky	25	5706915041446	10	1

DEMOLIČNÍ BIMETALOVÉ PILOVÉ LISTY PRO MEČOVÉ PILY



URČENÉ PRO DEMOLIČNÍ PRÁCE materiálů ze dřeva a kovu

VHODNÉ pro řezání materiálů o tloušťce 5 mm (3/16") a silnějších

K DISPOZICI S GEOMETRIÍ ZUBŮ 6 NEBO 10 TPI v délce 225 mm (9")

POLOŽKA Č.	POPIS	POČET PILOVÝCH LISTŮ V BALENÍ	EAN	SKLADOVÉ BALENÍ	REGÁLOVÉ BALENÍ
10504138	966R 9" / 229 mm 6TPI, bourací práce	5	5706915041385	50	1
10504139	960R 9" / 229 mm 10TPI, bourací práce	5	5706915041392	50	1

BIMETALOVÝ PILOVÝ LIST PRO MEČOVÉ PILY NA DŘEVO



URČENÝ PRO RYCHLÉ ŘEZÁNÍ dřeva

VHODNÝ pro řezání materiálů o tloušťce 5 mm (3/16") a silnějších

K DISPOZICI S GEOMETRIÍ ZUBŮ 6 TPI v délce 150 mm (6")

POLOŽKA Č.	POPIS	POČET PILOVÝCH LISTŮ V BALENÍ	EAN	SKLADOVÉ BALENÍ	REGÁLOVÉ BALENÍ
10504150	606R 6" / 152 mm 6TPI, řezání dřeva	5	5706915041507	100	1

PILOVÝ LIST PRO MEČOVÉ PILY NA PROŘEZÁVÁNÍ STROMŮ (VYVĚTVOVACÍ)



POLOŽKA Č.	POPIS	POČET PILOVÝCH LISTŮ V BALENÍ	EAN	SKLADOVÉ BALENÍ	REGÁLOVÉ BALENÍ
IW1016914	9" / 229 mm, prořezávání stromů	2	5054905250195	1	1

NOVINKA

IDEÁLNÍ PRO PROŘEZÁVÁNÍ STROMŮ A ŘEZÁNÍ ČISTÉHO DŘEVA

SPECIFICKÁ GEOMETRIE ZUBŮ PRO ŘEZÁNÍ ČERSTVÉHO DŘEVA

PILOVÉ LISTY PRO MEČOVÉ PILY NA LEHKÉ STAVEBNÍ MATERIÁLY



POLOŽKA Č.	POPIS	POČET PILOVÝCH LISTŮ V BALENÍ	EAN	SKLADOVÉ BALENÍ	REGÁLOVÉ BALENÍ
10507846	MRB 235 x 20 mm 2,5TPI, řezání lehkých stavebních hmot	-	5706915078466	25	1
10507847	MRB 300 x 50 mm 2,5TPI, řezání lehkých stavebních hmot	-	5706915078473	25	1
10507848	MRB 450 x 50 mm 2,5TPI, řezání lehkých stavebních hmot	-	5706915078480	25	1

ODOLNÉ PILOVÉ LISTY URČENÉ PRO RYCHLÉ A PŘESNÉ ŘEZÁNÍ různých lehkých stavebních hmot, jako jsou nepálené cihly, vápenc nebo pórobeton

UNIVERZÁLNÍ 1/2" STOPKA

BIMETALOVÝ PILOVÝ LIST PRO MEČOVÉ PILY MASTER-GRIT



POLOŽKA Č.	POPIS	POČET PILOVÝCH LISTŮ V BALENÍ	EAN	SKLADOVÉ BALENÍ	REGÁLOVÉ BALENÍ
10507365	80ORG 8" / 203 mm karbidové zrna	2	5706915073652	80	1

MATERIÁL OSTŘÍ S KARBIDOVÝM ZRNEM pro hladké a rychlé řezy

URČENÝ PRO ŘEZÁNÍ ABRAZIVNÍCH MATERIÁLŮ včetně litiny, laminátu, sádky a mramoru

KOMBINOVANÉ SADY PILOVÝCH LISTŮ PRO MEČOVÉ PILY

POLOŽKA Č.	POPIS	POČET PILOVÝCH LISTŮ V BALENÍ	EAN	SKLADOVÉ BALENÍ	REGÁLOVÉ BALENÍ
IW1016915	3 x do dřeva s hřebíky 656R, 6TPI x 152 mm/1 x do dřeva s hřebíky 956R, 6TPI x 229 mm 3 x na řezání kovu 624R, 24TPI x 152 mm/2 x na řezání kovu 810R, 10TPI x 203 mm 2 x na řezání kovu 818R, 18TPI x 203 mm	11	5054905250201	1	1

POLOŽKA Č.	POPIS	POČET PILOVÝCH LISTŮ V BALENÍ	EAN	SKLADOVÉ BALENÍ	REGÁLOVÉ BALENÍ
IW1016901	Ruční multi-pilka s plátky na řezání dřeva (1x) a kovu (1x)	-	5050905239480	1	1



PILOVÉ LISTY PRO PŘÍMOČARÉ PILY

V této komplexní řadě listů do přímočarých pil najdete pilový list pro každou situaci. Sortiment zahrnuje jak T-stopky, tak U-stopky, vhodné pro veškeré současné populární přímočaré pily.

Pilové listy IRWIN® pro přímočaré pily se vyrábějí z následujících vysoce kvalitních materiálů:

HCS - uhlíková ocel určená k řezání měkkých materiálů jako je dřevo, laminovaná dřevotříska a plasty

HSS - plně kalená rychlořezná ocel určená k řezání kovů, hliníku a neželezných kovů

PILOVÉ LISTY HCS PRO PŘÍMOČARÉ PILY NA DŘEVO S "T" STOPKOU



TŘÍSTRANNÉ ROVNOMĚRNĚ BROUŠENÉ ZUBY pro rychlý řez s hladkým povrchem
RYCHLÝ A SNADNÝ ŘEZ všech typů dřeva

POLOŽKA Č.	POPIS	POČET PILOVÝCH LISTŮ V BALENÍ	EAN	SKLADOVÉ BALENÍ	REGÁLOVÉ BALENÍ
10504218	HCS, 100 mm, 6 TPI, T144D, standardní, řezání dřeva	5	5706915042184	100	1
10504219	HCS, 100 mm, 10 TPI, T101B, vybrušované, řezání dřeva	5	5706915042191	100	1
10504221	HCS, 100 mm, 8 TPI, T111C, standardní, řezání dřeva	5	5706915042214	100	1
10504222	HCS, 100 mm, 6 TPI, T101D, vybrušované, řezání dřeva	5	5706915042221	100	1
10504223	HCS, 100 mm, 10 TPI, T101BR, vybrušované obrácené, řezání dřeva	5	5706915042238	100	1
10504224	HCS, 100 mm, 6 TPI, T244D, standardní s konturami, řezání dřeva	5	5706915042245	100	1
10504226	HCS, 83mm, 20 TPI, T101BR, vybrušované s ostrými konturami, řezání dřeva	5	5706915042269	100	1
10504227	HCS, 83 mm, 12 TPI, T119B0, standardní s ostrými konturami, řezání dřeva	5	5706915042276	100	1
10504228	HCS, 115 mm, progresivní 8-13TPI, T234X, vybrušované, řezání dřeva	5	5706915042283	100	1
10504229	HCS, 115 mm, 8 TPI, T301CD, vybrušované, řezání dřeva	5	5706915042290	100	1
10504410	HCS, 100 mm, 6 TPI, T144DP, standardní extra silné 1,68 mm, řezání dřeva	5	5706915044102	100	1
10504545	HCS, 100 mm, 6 TPI, T144D, standardní, řezání dřeva	100	5706915945454	10	1

PILOVÉ LISTY HSS PRO PŘÍMOČARÉ PILY NA KOV S "T" STOPKOU



FRÉZOVANÉ ZUBY Z HSS pro delší životnost a rychlé řezání kovu
PRODLOUŽENÁ ŽIVOTNOST pro rychlé a rovnoměrné řezání tenkého i silného kovu

POLOŽKA Č.	POPIS	POČET PILOVÝCH LISTŮ V BALENÍ	EAN	SKLADOVÉ BALENÍ	REGÁLOVÉ BALENÍ
10504220	HSS, 92 mm, progresivní 17-23TPI, T118A, řezání kovu	5	5706915042207	100	1
10504225	HSS, 92 mm, progresivní 11-13TPI, T118B, řezání kovu	5	5706915042252	100	1
10504234	HSS, 92 mm, 36 TPI, T118G, řezání kovu	5	5706915042344	100	1
10504231	HSS, 100 mm, 8 TPI, T127D, řezání kovu	5	5706915042313	100	1
10504233	HSS, 100 mm, progresivní 10-20TPI, T123X, řezání kovu	5	5706915042337	100	1
10504230	HSS, 132 mm, 24 TPI, T318A, řezání kovu	5	5706915042306	100	1

BIMETALOVÝ PILOVÝ LIST PRO PŘÍMOČARÉ PILY NA DŘEVO A NA KOV S "T" STOPKOU



PROGRESIVNÍ TVAR ZUBŮ pro všestranné řezání dřeva a kovu
BIMETALOVÁ KONSTRUKCE pro delší životnost při řezání dřeva i kovu

POLOŽKA Č.	POPIS	POČET PILOVÝCH LISTŮ V BALENÍ	EAN	SKLADOVÉ BALENÍ	REGÁLOVÉ BALENÍ
10504232	BIM, 132 mm, progresivní 5-10TPI, T345XF, řezání kovu a dřeva	5	5706915042320	100	1

PILOVÉ LISTY PRO PŘÍMOČARÉ PILY

PILOVÉ LISTY PRO PŘÍMOČARÉ PILY S KARBIDOVÝMI BŘITY PRO ŘEZÁNÍ DŘEVOVLÁKNITÝCH A SÁDROKARTONOVÝCH DESEK S "T" STOPKOU



POLOŽKA Č.	POPIS	POČET PILOVÝCH LISTŮ V BALENÍ	EAN	SKLADOVÉ BALENÍ	REGÁLOVÉ BALENÍ
10505815	T141HM s karbidovými břity, 100 mm, 6TPI, řezání laminátu a plast	1	5706915058154	100	1
10505816	T341HM s karbidovými břity, 132 mm, 6TPI	1	5706915058161	100	1

KARBIDOVÉ BŘITY pro delší životnost, zejména při řezání abrazivních materiálů

SADA PILOVÝCH LISTŮ PRO PŘÍMOČARÉ PILY NA DŘEVO A NA KOV S "T" STOPKOU

POLOŽKA Č.	POPIS	POČET PILOVÝCH LISTŮ V BALENÍ	EAN	SKLADOVÉ BALENÍ	REGÁLOVÉ BALENÍ
10505817	10dílná sada pilových listů pro přímočaré pily s "T" stopkou: 2 x 10504221 dřevo, 100 mm, 8 TPI 2 x 10504218 dřevo, 100 mm, 6 TPI (rychlý řez) 2 x 10504219 dřevo, 100 mm, 10 TPI 1 x 10504222 dřevo, 100 mm, 6 TPI (čistý řez) 2 x 10504220 kov, 92 mm, progresivní 17 - 23 TPI 1 x 10504225 kov, 92 mm, progresivní 11 - 13 TPI	10	5706915058178	50	1



PILOVÉ LISTY HCS PRO PŘÍMOČARÉ PILY NA DŘEVO S "U" STOPKOU



POLOŽKA Č.	POPIS	POČET PILOVÝCH LISTŮ V BALENÍ	EAN	SKLADOVÉ BALENÍ	REGÁLOVÉ BALENÍ
10504235	HCS, 100 mm, 6 TPI, U144D, standardní, řezání dřeva	5	5706915042351	100	1
10504288	HCS, 100 mm, 10 TPI, U101B, vybrušované, řezání dřeva	5	5706915042887	100	1
10504290	HCS, 100 mm, 8 TPI, U111C, standardní, řezání dřeva	5	5706915042900	100	1
10504291	HCS, 100 mm, 6 TPI, U101D, vybrušované, řezání dřeva	5	5706915042917	100	1
10504292	HCS, 100 mm, 6 TPI, U244D, standardní s konturami, řezání dřeva	5	5706915042924	100	1

TŘÍSTRANNÉ ROVNOMĚRNĚ BROUŠENÉ ZUBY pro rychlý řez s hladkým povrchem
RYCHLÝ A SNADNÝ ŘEZ všech typů dřeva

PILOVÉ LISTY HSS PRO PŘÍMOČARÉ PILY NA KOV S "U" STOPKOU



POLOŽKA Č.	POPIS	POČET PILOVÝCH LISTŮ V BALENÍ	EAN	SKLADOVÉ BALENÍ	REGÁLOVÉ BALENÍ
10504289	HSS, 70 mm, 24 TPI, U118A, řezání kovu	5	5706915042894	100	1
10504293	HSS, 70 mm, 12 TPI, U118B, řezání kovu	5	5706915042931	100	1
10504294	HSS, 70 mm, 36 TPI, U118G, řezání kovu	5	5706915042948	100	1

FRÉZOVANÉ ZUBY Z HSS pro delší životnost a rychlé řezání kovu
PRODLOUŽENÁ ŽIVOTNOST pro rychlé a rovnoměrné řezání tenkého i silného kovu

BIMETALOVÝ PILOVÝ LIST PRO PŘÍMOČARÉ PILY NA DŘEVO A NA KOV S "U" STOPKOU



POLOŽKA Č.	POPIS	POČET PILOVÝCH LISTŮ V BALENÍ	EAN	SKLADOVÉ BALENÍ	REGÁLOVÉ BALENÍ
10504296	BIM, 132 mm, progresivní 5-10TPI, U345XF, řezání kovu a dřeva	5	5706915042962	100	1

PROGRESIVNÍ TVAR ZUBŮ pro všestranné řezání dřeva a kovu
BIMETALOVÁ KONSTRUKCE pro delší životnost při řezání dřeva i kovu



POLOŽKA Č.	STRANA	POLOŽKA Č.	STRANA	POLOŽKA Č.	STRANA	POLOŽKA Č.	STRANA	POLOŽKA Č.	STRANA	POLOŽKA Č.	STRANA	POLOŽKA Č.	STRANA	POLOŽKA Č.	STRANA
1ZR	59	1897088	150	1897426	146	1978272	58	10501834	103	10501926	102	10501980	96	10502042	97
2	8, 11	1897089	150	1897427	146	1988920	48	10501835	103	10501927	102	10501981	96	10502043	97
3	59	1897090	150	1897428	146	1988931	48	10501836	103	10501928	102	10501982	96	10502044	97
4ZR	59	1897191	150	1897429	146	1988932	48	10501838	103	10501929	102	10501984	96	10502046	97
5	59	1897192	150	1897432	146	1988935	49	10501841	103	10501930	102	10501985	96	10502047	97
6	59	1897193	150	1897434	146	2017831	79	10501846	103	10501931	102	10501986	96	10502048	97
8	8, 11	1897194	150	1897435	146	2018454	67	10501847	103	10501932	102	10501987	96	10502049	97
8ZR	59	1897195	150	1897436	146	2028296	34	10501848	103	10501933	102	10501988	96	10502050	97
12L3	8, 11	1897196	150	1897437	146	2028297	34	10501850	103	10501934	102	10501989	96	10502052	97
23	8, 11	1897197	150	1897438	146	4935505	59	10501853	103	10501935	102	10501991	96	10502053	97
23ZR	57	1897198	150	1897439	146	10501671	38	10501854	103	10501936	102	10501992	96	10502054	97
25ZR	8, 11	1897199	150	1897441	146	10501673	38	10501856	103	10501937	102	10501993	96	10502056	97
27ZR	9, 11	1897200	150	1897442	146	10501675	38	10501859	103	10501938	102	10501994	96	10502057	97
29	8, 11	1897201	150	1897443	146	10501676	38	10501862	103	10501939	102	10501995	96	10502059	97
112	57	1897202	150	1897444	146	10501679	38	10501864	103	10501940	102	10501996	96	10502060	97
114ZR	57	1897203	150	1897445	146	10501680	38	10501866	103	10501942	96	10501997	96	10502061	97
54125	143	1897204	150	1897447	146	10501683	38	10501867	103	10501943	96	10501998	96	10502071	98
64901	77	1897205	150	1897448	146	10501684	38	10501869	103	10501944	96	10501999	96	10502072	98
64902	77	1897206	150	1897451	146	10501685	38	10501873	103	10501945	96	10502000	96	10502073	98
65201	77	1897207	150	1897452	146	10501686	38	10501874	103	10501946	96	10502002	96	10502074	98
66300	77	1897209	147	1907698	150	10501688	38	10501878	103	10501947	96	10502004	96	10502075	98
66305SL	77	1897210	147	1907699	150	10501689	38	10501892	103	10501948	96	10502005	96	10502076	98
66401ZR	77	1897211	147	1907700	147	10501690	38	10501893	103	10501949	96	10502006	96	10502077	98
66404	77	1897212	147	1907772	150	10501691	38	10501894	104	10501950	96	10502007	96	10502080	98
66406	77	1897214	147	1907773	150	10501693	38	10501895	104	10501951	96	10502008	97	10502082	98
233250	77	1897346	147	1907775	150	10501698	39	10501896	104	10501952	96	10502010	97	10502083	98
394100	143	1897347	147	1907777	150	10501699	39	10501897	104	10501953	96	10502011	97	10502084	98
666012	77	1897348	147	1907778	150	10501700	39	10501898	104	10501954	96	10502012	97	10502085	98
666042	77	1897349	149	1907781	150	10501701	39	10501899	104	10501955	96	10502013	97	10502086	98
666062	77	1897350	149	1909432	34	10501704	39	10501901	104	10501956	96	10502014	97	10502087	98
1826576	47	1897361	149	1921930	123	10501705	39	10501902	104	10501957	96	10502015	97	10502088	98
1826578	47	1897362	149	1921991	123	10501707	39	10501903	104	10501958	96	10502016	97	10502089	97
1826579	47	1897363	149	1921992	123	10501708	39	10501905	104	10501959	96	10502017	97	10502184	101
1863343	115	1897365	149	1921993	123	10501709	39	10501906	104	10501960	96	10502018	97	10502185	101
1863344	115	1897366	149	1921994	123	10501710	39	10501907	104	10501961	96	10502019	97	10502186	101
1863345	115	1897368	149	1921995	123	10501768	39	10501908	104	10501962	96	10502020	97	10502187	101
1863346	115	1897369	149	1921996	123	10501812	103	10501910	104	10501963	96	10502021	97	10502188	101
1863347	117	1897370	149	1921997	123	10501813	103	10501911	104	10501964	96	10502022	97	10502189	101
1863348	117	1897382	149	1921998	123	10501814	103	10501912	104	10501965	96	10502023	97	10502190	101
1863349	117	1897383	149	1921999	123	10501815	103	10501913	104	10501966	96	10502024	97	10502191	101
1863350	117	1897384	149	1922000	123	10501816	103	10501914	104	10501967	96	10502025	97	10502192	101
1863361	117	1897385	149	1922001	123	10501817	103	10501915	104	10501968	96	10502027	97	10502194	101
1863362	117	1897386	149	1922002	123	10501818	103	10501916	104	10501969	96	10502028	97	10502195	101
1868197	140	1897388	149	1922003	123	10501819	103	10501917	104	10501970	96	10502029	97	10502196	101
1868251	141	1897390	149	1922004	123	10501820	103	10501918	104	10501971	96	10502030	97	10502197	101
1868252	141	1897391	149	1922005	123	10501821	103	10501919	102	10501972	96	10502031	97	10502200	101
1868262	117	1897392	149	1922006	124	10501822	103	10501920	102	10501973	96	10502033	97	10502202	110
1868266	117	1897393	149	1922007	124	10501824	103	10501921	102	10501974	96	10502035	97	10502203	110
1868267	117	1897394	149	1923228	142	10501826	103	10501922	102	10501975	96	10502036	97	10502204	110
1888438	68	1897395	146	1932893	77	10501827	103	10501923	102	10501976	96	10502038	97	10502205	110
1897086	150	1897396	146	1932894	77	10501830	103	10501924	102	10501978	96	10502040	97	10502206	110
1897087	150	1897397	146	1978271	58	10501831	103	10501925	102	10501979	96	10502041	97	10502208	110

KATALOGOVÝ REJSTŘÍK

POLOŽKA Č.	STRANA	POLOŽKA Č.	STRANA	POLOŽKA Č.	STRANA	POLOŽKA Č.	STRANA	POLOŽKA Č.	STRANA	POLOŽKA Č.	STRANA	POLOŽKA Č.	STRANA	POLOŽKA Č.	STRANA
10502209	110	10502361	116	10502486	117	10502559	111	10502661	119	10502784	128	10502843	126	10503733	38
10502210	110	10502363	116	10502487	117	10502560	111	10502666	119	10502785	128	10502844	126	10503830	83
10502211	110	10502365	116	10502488	117	10502561	111	10502671	119	10502786	128	10502845	126	10503831	83
10502212	110	10502367	116	10502489	117	10502562	111	10502676	119	10502787	128	10502846	126	10503832	83
10502213	110	10502371	116	10502490	117	10502563	111	10502680	119	10502788	128	10502850	118	10503836	39
10502215	110	10502375	116	10502491	117	10502564	111	10502685	119	10502789	128	10502852	118	10503844	96
10502216	110	10502376	115	10502492	117	10502565	111	10502689	119	10502790	128	10502853	118	10503855	117
10502217	110	10502377	115	10502494	117	10502566	111	10502690	119	10502792	126	10502854	118	10503856	117
10502218	110	10502378	115	10502496	117	10502567	111	10502691	119	10502793	126	10502855	118	10503858	117
10502220	110	10502379	115	10502498	117	10502568	111	10502693	119	10502794	126	10502856	118	10503876	39
10502221	110	10502380	115	10502499	115	10502569	112	10502695	119	10502795	126	10502857	118	10504138	162
10502222	110	10502381	115	10502500	115	10502570	112	10502697	119	10502796	126	10502865	106	10504139	162
10502223	110	10502382	115	10502503	116	10502572	113	10502699	119	10502797	126	10502880	106	10504140	161
10502224	110	10502383	115	10502504	115	10502573	113	10502701	119	10502798	126	10503423	39	10504141	162
10502225	110	10502384	115	10502507	111	10502574	113	10502738	128	10502799	126	10503425	39	10504142	162
10502226	110	10502385	115	10502508	111	10502575	113	10502739	128	10502800	126	10503429	39	10504143	161
10502227	110	10502386	115	10502509	111	10502576	113	10502740	128	10502803	125	10503431	39	10504144	162
10502228	110	10502387	115	10502510	111	10502578	113	10502741	128	10502804	125	10503476	106	10504146	162
10502229	110	10502388	115	10502515	112	10502579	113	10502742	128	10502805	125	10503531	35	10504147	161
10502230	110	10502389	115	10502517	112	10502580	113	10502744	128	10502806	125	10503532	36	10504148	161
10502231	110	10502390	115	10502519	112	10502581	113	10502745	128	10502807	125	10503533	36	10504149	162
10502232	110	10502391	115	10502520	112	10502582	113	10502747	128	10502808	125	10503534	36	10504150	162
10502233	110	10502392	115	10502522	112	10502583	113	10502748	128	10502809	125	10503535	36	10504151	162
10502234	110	10502393	115	10502524	112	10502585	113	10502749	128	10502810	125	10503541	39	10504152	161
10502236	116	10502394	115	10502527	112	10502586	113	10502751	128	10502811	125	10503543	41	10504153	161
10502241	116	10502395	115	10502529	112	10502588	113	10502752	128	10502812	125	10503544	41	10504154	161
10502246	116	10502396	115	10502530	112	10502590	113	10502754	128	10502813	125	10503545	41	10504155	162
10502251	116	10502397	115	10502531	112	10502591	113	10502755	128	10502814	125	10503546	41	10504156	161
10502256	116	10502399	115	10502532	112	10502592	113	10502756	128	10502815	125	10503547	41	10504157	162
10502261	116	10502401	115	10502533	112	10502593	113	10502757	128	10502816	125	10503564	53	10504158	162
10502266	116	10502402	115	10502534	112	10502594	113	10502758	128	10502817	125	10503565	53	10504159	162
10502271	116	10502403	115	10502535	112	10502595	113	10502760	128	10502818	125	10503566	53	10504160	162
10502273	116	10502404	115	10502536	112	10502596	113	10502761	128	10502819	125	10503567	53	10504161	158
10502276	116	10502405	115	10502537	112	10502597	113	10502762	128	10502820	125	10503568	53	10504162	158
10502279	116	10502406	115	10502538	112	10502598	113	10502764	128	10502821	125	10503569	53	10504163	158
10502281	116	10502407	115	10502539	112	10502599	113	10502765	128	10502822	125	10503570	53	10504164	158
10502283	116	10502408	115	10502540	112	10502600	113	10502766	128	10502823	125	10503571	53	10504165	158
10502286	116	10502409	115	10502541	112	10502601	113	10502767	128	10502824	127	10503572	53	10504166	158
10502291	116	10502410	115	10502542	111	10502602	113	10502769	128	10502825	127	10503573	53	10504167	158
10502296	116	10502411	115	10502544	111	10502603	113	10502770	128	10502826	126	10503621	33	10504168	158
10502301	116	10502412	115	10502545	111	10502604	113	10502772	128	10502830	126	10503622	33	10504169	158
10502306	116	10502413	115	10502546	111	10502618	119	10502773	128	10502831	126	10503623	33	10504170	158
10502311	116	10502414	115	10502547	111	10502619	119	10502774	128	10502832	126	10503624	33	10504171	158
10502316	116	10502415	115	10502548	111	10502620	119	10502775	128	10502833	126	10503625	33	10504172	158
10502321	116	10502417	115	10502549	111	10502622	119	10502776	128	10502834	126	10503632	34	10504173	158
10502326	116	10502479	117	10502551	111	10502626	119	10502777	128	10502835	126	10503642	21	10504174	158
10502331	116	10502480	117	10502552	111	10502631	119	10502778	128	10502836	126	10503643	101	10504175	158
10502336	116	10502481	117	10502553	111	10502636	119	10502779	128	10502837	126	10503666	39	10504176	158
10502341	116	10502482	117	10502554	111	10502641	119	10502780	128	10502838	126	10503667	39	10504177	158
10502346	116	10502483	117	10502556	111	10502646	119	10502781	128	10502839	126	10503669	39	10504178	158
10502351	116	10502484	117	10502557	111	10502651	119	10502782	128	10502840	126	10503670	39	10504179	158
10502356	116	10502485	117	10502558	111	10502656	119	10502783	128	10502842	126	10503730	112	10504180	158

POLOŽKA Č.	STRANA	POLOŽKA Č.	STRANA	POLOŽKA Č.	STRANA	POLOŽKA Č.	STRANA	POLOŽKA Č.	STRANA	POLOŽKA Č.	STRANA	POLOŽKA Č.	STRANA	POLOŽKA Č.	STRANA
10504181	158	10504238	69	10504384	139	10505492	17	10505943	45	10507590	106	10507904	105	IW2022120	100
10504182	159	10504240	66	10504387	138	10505493	15	10505944	45	10507593	122	10507905	105	IW2022121	100
10504183	159	10504241	66	10504388	138	10505494	15	10505945	45	10507602	123	10507906	105	IW2022122	100
10504184	159	10504243	66	10504391	138	10505495	15	10505946	45	10507626	13	10507907	105	IW2022123	100
10504185	159	10504246	67	10504392	138	10505500	14	10505947	45	10507627	13	10507909	105	IW2022124	100
10504186	159	10504250	67	10504396	138	10505502	14	10506424	161	10507628	13	10507912	105	IW2022125	100
10504187	159	10504288	165	10504397	138	10505503	16	10506425	161	10507629	13	10507929	24	IW2027601	101
10504188	159	10504289	165	10504398	138	10505504	16	10506426	161	10507631	13	10507932	40	IW2027602	101
10504189	159	10504290	165	10504399	138	10505506	16	10506427	162	10507640	14	10508017	6, 10	IW2039099	94
10504190	159	10504291	165	10504401	138	10505517	15	10506428	162	10507641	14	10508018	6, 10	IW2039100	94
10504191	159	10504292	165	10504402	138	10505518	15	10506429	162	10507676	76	10508020	9	IW2039371	94
10504192	159	10504293	165	10504408	25	10505519	19	10506430	162	10507679	76	10508135	71	IW2039372	94
10504193	159	10504294	165	10504409	25	10505538	35	10506437	25	10507680	76	10508151	16	IW2039373	94
10504194	159	10504296	165	10504410	164	10505539	35	10506439	159	10507681	75	10508152	16	IW2039375	94
10504195	159	10504309N	29	10504520	24	10505540	35	10506440	159	10507682	76	10508154	16	IW2039376	94
10504196	159	10504310N	29	10504521	24	10505541	35	10506441	159	10507683	76	10508157	16	IW2039377	94
10504197	159	10504311N	29	10504522	24	10505542	35	10506442	159	10507684	75	10508158	17	IW2039378	94
10504198	159	10504314N	30	10504523	24	10505543	35	10506444	159	10507695	68	10508159	17	IW2039379	94
10504199	159	10504315N	30	10504524	24	10505544	35	10506445	159	10507712	122	10508160	17	IW2039380	94
10504200	159	10504316N	30	10504525	24	10505545	35	10506456	67	10507713	122	10508161	17	IW2039411	94
10504201	159	10504330	138	10504530	24	10505546	35	10506544	71	10507714	122	10508166	127	IW2039412	94
10504202	159	10504331	138	10504531	24	10505547	35	10506546	71	10507715	122	10508167	127	IW2039413	94
10504203	159	10504332	138	10504532	159	10505548	35	10506547	71	10507716	122	10508168	127	IW2039414	94
10504204	159	10504334	138	10504533	159	10505549	35	10506620	123	10507717	122	10508171	127	IW2039415	94
10504205	159	10504336	138	10504534	159	10505555	35	10506621	123	10507718	122	FG3	61	IW2039416	94
10504206	159	10504338	138	10504535	159	10505556	35	10506622	123	10507719	122	FG4	61	IW2039417	94
10504207	159	10504339	138	10504536	159	10505602	35	10506623	123	10507720	122	FG5	61	IW2039418	94
10504208	159	10504340	138	10504545	164	10505603	35	10506624	123	10507764	122	FG6	61	IW2039419	94
10504209	159	10504341	138	10504553	70	10505673	104	10506625	123	10507771	59	FG412	61	IW2039420	94
10504210	159	10504342	138	10504558	67	10505674	104	10506626	123	10507784	74	IRST83474-1	85	IW2039421	94
10504211	159	10504343	138	10504561	67	10505705	36	10506627	124	10507785	74	IW1016901	163	IW2039422	94
10504212	159	10504344	138	10504562	67	10505815	165	10507102	66	10507786	74	IW1016914	163	IW2039423	94
10504213	159	10504346	139	10504563	67	10505816	165	10507103	66	10507790	73	IW1016915	163	IW2039424	94
10504218	164	10504347	139	10504567	67	10505817	165	10507104	66	10507791	73	IW2022101	100	IW2039425	94
10504219	164	10504351	139	10504634	143	10505818	159	10507105	66	10507792	73	IW2022102	100	IW2039426	94
10504220	164	10504352	139	10504635	143	10505819	159	10507106	70	10507794	73	IW2022103	100	IW2039427	94
10504221	164	10504353	139	10504711	38	10505820	159	10507229	106	10507795	73	IW2022104	100	IW2039428	94
10504222	164	10504354	139	10504712	38	10505821	159	10507230	106	10507843	71	IW2022105	100	IW2039429	94
10504223	164	10504355	139	10504837	139	10505822	69	10507231	106	10507846	163	IW2022106	100	IW2039430	94
10504224	164	10504356	139	10504838	139	10505823	66	10507232	106	10507847	163	IW2022107	100	IW2039501	97
10504225	164	10504357	139	10504839	139	10505824	66	10507233	106	10507848	163	IW2022108	100	IW2039502	97
10504226	164	10504365	138	10504840	139	10505865	19	10507234	106	10507858	36	IW2022109	100	IW3031501	115
10504227	164	10504366	138	10505162	36	10505867	19	10507235	159	10507860	36	IW2022110	100	IW3031503	110
10504228	164	10504370	139	10505163	36	10505869	18	10507267	106	10507892	105	IW2022111	100	IW3031505	103, 112
10504229	164	10504371	139	10505164	36	10505870	18	10507268	106	10507893	105	IW2022112	100	IW3031505	116, 126
10504230	164	10504373	139	10505165	36	10505871	19	10507365	163	10507894	105	IW2022113	100	IW3036501	112
10504231	164	10504374	139	10505211	34	10505874	18	10507366	159	10507895	105	IW2022114	100	IW3038501	113
10504232	164	10504375	139	10505215	34	10505876	15	10507367	159	10507896	105	IW2022115	100	IW4041001	126
10504233	164	10504376	139	10505483	16	10505897	24	10507368	159	10507897	105	IW2022116	100	IW4041002	126
10504234	164	10504377	142	10505486	17	10505898	24	10507424	36	10507898	105	IW2022117	100	IW4041003	126
10504235	165	10504381	142	10505488	17	10505899	24	10507485	88	10507900	105	IW2022118	100	IW4041004	126
10504236	69	10504383	139	10505490	17	10505942	45	10507580	70	10507903	105	IW2022119	100	IW4041010	126

KATALOGOVÝ REJSTŘÍK

POLOŽKA Č.	STRANA	POLOŽKA Č.	STRANA	POLOŽKA Č.	STRANA	POLOŽKA Č.	STRANA	POLOŽKA Č.	STRANA	POLOŽKA Č.	STRANA	POLOŽKA Č.	STRANA
IW4041011	126	IW6061606	134	T3SB	61	T524QCEL7	46	T10771	64	T843423SB	61	TTBC918	27
IW4042202	124	IW6061607	131	T3TON3VS	59	T536QCEL7	46	T12010	55	T850026	88	TTBC924	27
IW6061101	131	IW6061608	133	T04	42	T546EL7	47	T12012	55	T1775148	17	TTBC930	27
IW6061102	133	IW6061610	131	T4SB	61	T0702EL4	7, 10	T12110	55	T41211000	59	TTBC936	27
IW6061103	133	IW6061611	131	T05	42	T778	42	T12112	55	TA151	42	TV75B	61
IW6061104	133	IW6061612	131	T05T	7, 10	T778D	42	T13611	54	TA151B	42	TV149B	60
IW6061108	134	IW6061613	131	T6SB	61	T0902EL4	7, 10	T30010	21	TA151R	42	TV150B	60
IW6061112	134	IW6061614	131	T6TON6VS	59	T0912	42	T30012	21	TBC914H	27	TV175B	60
IW6061115	131	IW6061615	131	T07T	7, 10	T914H	26	T30014	21	TBC918H	27	TXP1124610000	35
IW6061201	130	IW6061618	133	T9SP	8, 11	T918H	26	T30018	21	TBC924E	27	TXP1124762000	35
IW6061202	130	IW6061619	137	T11T	6, 10	T924H	26	T30018A	21	TBC924H	27	TXP1624533000	35
IW6061203	130	IW6061620	137	T17EL4	7, 10	T930H	26	T30018C	21	TBC930H	27	TXP3011300000	35
IW6061204	132	IW6061621	137	T17T	7	T936H	26	T30024	21	TBC936H	27	TXP3020533000	35
IW6061205	132	IW6061622	137	T18DR	7, 11	T942H	26	T30036	21	TG56	28	TXP3020610000	35
IW6061206	132	IW6061627	133	T18EL4	8, 11	T1002EL4	7, 10	T30036A	21	TG67	28	TXP3024533000	35
IW6061208	132	IW6062503	131	T18R	7, 10	T1192	55	T30036C	21	TG69	28	TXP3024610000	35
IW6061210	133	IW6062504	140	T18SP	8, 11	T1193	55	T30036F	21	TG691	28	TXP3024762000	35
IW6061214	134	IW6062506	137	T19EL4	7, 10	T1194	55	T35010	22	TG950	28		
IW6061301	130	IW6062507	137	T19T	7	T1196	55	T35012	22	TG2458	28		
IW6061302	130	IW6062508	142	T20EL4	8, 11	T1203	55	T35014	22	TG2468	28		
IW6061303	130	IW6062509	142	T24R	7, 10	T1204	55	T35018	22	TG24510	28		
IW6061304	137	IW6062510	142	T24SP	8, 11	T1206	55	T35018A	22	TG24512	28		
IW6061305	132	IW6064603	135	T25	57	T1208	55	T35018C	22	TG24610	28		
IW6061306	132	IW6064604	135	T36	57	T1214	55	T35024	22	TG24612	28		
IW6061307	132	IW6064606	142	T52ED	60	T1216	55	T35024A	22	TL1354	54		
IW6061308	132	IW6064607	135	T52PD	60	T1218	55	T35024C	22	TL1366	54		
IW6061309	132	IW6064610	136	T53ED	60	T1224	55	T35036	22	TM130	54		
IW6061311	133	IW6064611	136	T53PD	60	T1352	54	T35036A	22	TM140	54		
IW6061312	133	IW6064612	136	T71	9	T1354	54	T35048	22	TM141	54		
IW6061313	133	IW6064613	136	T76KBT	9	T1355	54	T35048A	22	TM444S3	40		
IW6061315	134	IW6069114	135	T77T	9	T1356	54	T35048C	22	TM444S4	40		
IW6061316	134	IW6069115	135	T92C	61	T1357	54	T53006EL7	47	TM444S5	40		
IW6061321	130	IW6069116	135	T0102EL4	7, 10	T1359	54	T54122EL7	47	TM444S6	40		
IW6061401	132	IW6069120	135	T135D	54	T1365	54	T58100EL7	47	TM2153	41		
IW6061404	140	IW8082102	155	T135E	54	T1366	54	T58200EL7	47	TM2226	41		
IW6061407	130	IW8082103	155	T136D	54	T1367	54	T58300EL7	47	TM4441	40		
IW6061408	130	IW8082104	155	T165EL4	8, 11	T1369	54	T59100ECD	47	TM4442	40		
IW6061409	130	IW8082105	155	T182C	61	T1402EL4	7, 10	T59200ECD	47	TM44412	40		
IW6061410	130	IW8082106	155	T183C	61	T1502EL4	7, 10	T59400ECD	47	TM44414	40		
IW6061411	130	IW8082108	155	T202	88	T1602EL4	7, 10	T090700B	88	TM44418	40		
IW6061412	130	IW8082109	155	T202EF	88	T3008	21	T090751	88	TM44434	40		
IW6061413	132	IW8082110	155	T214T	9	T5212ED	60	T090757	88	TM44438	40		
IW6061414	132	IW8082111	155	T0220D	42	T5212PD	60	T102010	88	TM44458	40		
IW6061415	137	IW8082113	155	T233CDB	22	T5412EL7	47	T106150	36	TM444112	40		
IW6061416	137	IW8082114	155	T234CDB	22	T5462EL7	47	T113112	88	TM444114	40		
IW6061504	131	IW8082115	155	T240	22	T06012	42	T120422	88	TMR2049	41		
IW6061505	131	IW8085101	155	T0302EL4	7, 10	T8434	57	T120465	88	TNA2059343000	36		
IW6061506	131	IWHT84710-0	17	T414	61	T9312C	61	T529827	88	TNA2072330000	36		
IW6061601	133	IWST93170-1	80	T0502EL4	7, 10	T10757	64	T530062EL7	47	TSI238	42		
IW6061602	133	IWST93171-1	81	T506QCEL7	46	T10758	64	T591057	87	TSP4	42		
IW6061603	133	T1SB	61	T512QCEL7	46	T10765	64	T620103	88	TSP5	42		
IW6061604	133	T01T	7, 10	T518QCEL7	46	T10767	64	T660084	88	TTBC914	27		



Stanley Black & Decker Austria GmbH
Oberlaaer Strasse 248
1230 Wien
Rakousko
Tel: +4313602774562

Stanley Black & Decker Belgium BVBA
Egide Walschaertsstraat 16
2800 Mechelen
Belgie
Tel. 015 47 37 65
Fax 015 47 37 99
e-mail customer.service.bnl@sbdinc.com

Stanley Black & Decker Czech Republic s.r.o.
Türkova 2319/5B,
Chodov
14900 Praha 4, PSC
Česká republika
Tel: +48616279410

Stanley Black & Decker, Dansk filial af Black & Decker (Overseas) GmbH, Liechtenstein
Roskildevej 22
2620 Albertslund
Dánsko
Tel: +45 70 20 15 10

Stanley Black & Decker OY
Elimäenkatu 30 D, 5. Krs
00520 Helsinki
Finsko
Tel: +358 10 400 4333

Stanley Black & Decker France SAS
5, Allée des Hêtres
69760 Limonest Cedex
Francie
Tel: 0164544009

Stanley Black & Decker Deutschland GmbH
Black & Decker Strasse 40
D65510 Idstein
Německo
Tel: +496126212109

Stanley Black & Decker Hungary Korlátolt Felelőségi Társaság
Mészáros utca 58/B
1016 Budapest
Maďarsko
Tel: +48616279424

Stanley Black & Decker Italia S.r.l.
Via Energy Park n. 6
20871 Vimercate (Mb)
Itálie
Tel: +390399590220

Stanley Black & Decker Netherlands B.V.
Holtum Noordweg 35
6121 RE, Born
Nizozemsko
Tel: +31 164 28 30 65
Fax +31 164 28 32 00
e-mail customer.service.bnl@sbdinc.com

Stanley Black & Decker Norway AS
Gullhaugveien 11
0484 Oslo
Norsko
Tel: +47 22 90 99 10

Stanley Black & Decker Polska Sp. z o.o.
ul. Prosta 68
00-838 Warsaw
Polsko
Tel: +48616279418

Stanley Black & Decker Holdings S.A.R.L. Sucursal em Portugal
Quinta da Fonte - Edifício Q55 D.
Diniz, Rua dos Malhões,
2 e 2A - Piso 2 Esquerdo
2710-071 Paço D'Arcos
Portugalsko
Tel: +351210609323

Stanley Black & Decker Ibérica, S.L.
Edificio Muntadas
C/Berguedà 1, Of. A6
08820 El Prat de Llobregat
Barcelona
Tel: +34934797419

Stanley Black & Decker Sweden AB
Flöjelbergsg. 1c
SE 431 22 Mölndal
Švédsko
Tel: +46(0) 31 68 60 60

Stanley Works (Europe) GmbH
In der Luberzen 42
8902 Urdorf
Švýcarsko
Tel: +48616279424

Stanley Black & Decker, INC.
Level 2, 810 Whitehorse Road,
Box Hill, VIC
Australia, 3128
Tel: 1800 331 491

Stanley Black & Decker NZ Limited
39 Business Parade N, East Tamaki
Auckland 2013
Nový Zéland
Tel: 0800 352 682

Stanley Black & Decker UK Limited
270 Bath Road
SL1 4DX Slough
Spojené království
Tel: +44153500517