

CS | AKCE OD 01.03.2024 - 31.12.2024

GEDORE

MAGIC 24

PREMIUM TOOLS / QUALITY MADE BY GEDORE

Torzni
bit je
nastaven
666-045

€31,89
+ DPH

Vozík na nářadí s
dojezdem do auta
2005 XL-S-466

€6250,00
+ DPH

od

€14370
+ DPH

TORCOFIX SE/K
1-850 Nm

**406 NÁSTROJE,
25 ZAJÍMAVOSTÍ
ANOVÉ VÝROBKY**



WK
PLECHOVÁ
KRABÍČKA S
VLOŽKOU

36

1101-1.31/O-H
SADA
VNITŘNÍHO
VYTAHOVAČE

114





2005 XL-S-466
VOZÍK NA NÁŘADÍ
S DOJEZDEM DO
AUTA

64



TF
TORCOFIX SE/K

30

148

OX 620 H-1257
UNIVERZÁLNÍ ZLATO-LESNÍ
POROSTY ROTBAND-PLUS



KL-0880-10 K
VIDEOSKOP

142



666-045
TORZNÍ BIT JE
NASTAVEN

10



1100-1.31/2
SADA
VNITŘNÍHO
ODSAVAČE
116

OBSAH

	KLÍČE	04 – 09		MOBILNÍ ULOŽENÍ NÁSTROJŮ	93 – 99
	NÁSTRČNÉ KLÍČE A PŘÍSLUŠENSTVÍ	08 – 29		STAHOVÁKY	102 – 119
	MOMENTOVÉ NÁSTROJE	30 – 42		KLADIVA / ÚDEROVÉ NÁSTROJE	120 – 123
	ŠROUBOVÁKY	43 – 45		KLEŠTĚ	124 – 132
	DÍLENSKÉ VYBAVENÍ	46 – 71		SPECIALIZOVANÉ NÁŘADÍ	99 – 101
	SADY NÁŘADÍ	50 – 68		IZOLOVANÉ NÁSTROJE VDE	132 – 139
	ZEMĚDĚLSTVÍ	72 – 74		AUTOSERVISY	140 – 145
	MODULY NÁSTROJŮ	75 – 92		OCHSENKOPF	146 – 151

5DÍLNÝCH KOMBINOVANÝCH RÁČNOVÝCH KLÍČŮ 8-19 MM

přepínacích kombinovaných ráčnových klíčů v nejběžnějších velikostech.

Univerzálně použitelná, 5dílná sada kombinovaných ráčnových klíčů 7 UR-005 od GEDORE, sestávající z velikostí 8, 10, 13, 17 a 19 mm, je vhodná pro širokou škálu šroubovacích prací. Nízký resetovací úhel 5-7° zajišťuje efektivní manipulaci, je zamezeno pohybu při utahování nebo povolování. Díky profilu UD (Profil Unit Drive) se šroubovací síla jemně přenáší na šroub a i poškozené šrouby lze snadno uchopit a povolít. Ploché provedení s 13° úhlovou prstencovou stranou je vhodné i do stísněných pracovních prostor. Klávesy díky protiskluzovému povrchu splňují vysoké požadavky bezpečnosti práce i v náročném pracovním prostředí.

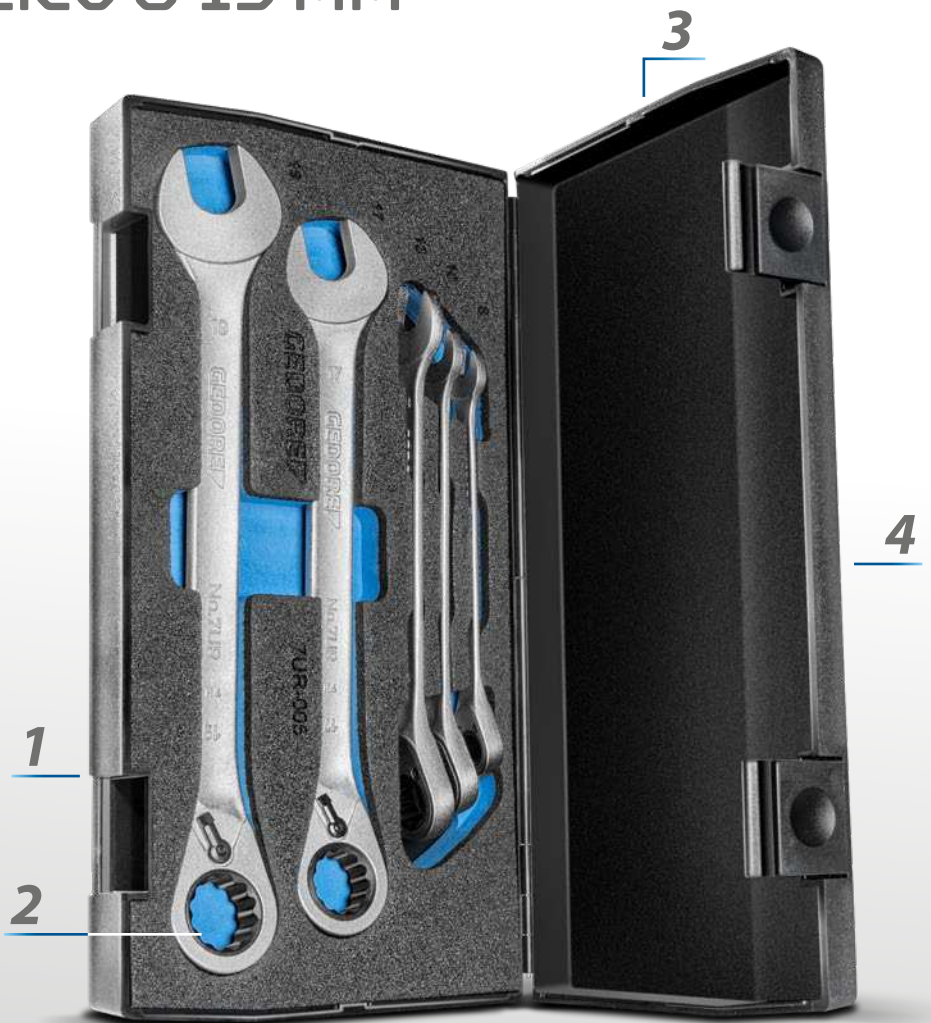

Sada vidlicových klíčů s očkovou ráčnou, 5 kusů - 7 UR-005

1 OPTIMALIZOVANÝ ÚHEL
KÝVÁNÍ ZADNÍ ČÁSTI 5-7° PRO
EFEKTIVNÍ MANIPULACI

2 UD PROFIL

3 BEZPEČNĚ ZTRATIT
DÍKY PROTISKLUZOVÝ
POVRCH

4 PLOCHÝ DESIGN PRO
TĚSNÁ PRACOVNÍ
PROSTŘEDÍ

EFEKTIVNÍ
VĚTA

7 UR-005

SADA OTEVŘENÝCH KLÍČŮ S KRUHOVOU RÁČNOU, REVERZIBILNÍ

5 kusů

- > Na základě DIN 3113, ISO 3318
- > Hlava ráčny natočená pod úhlem 15°, otáčení ve směru hodinových ručiček/doleva lze přepínat
- > Ráčnový mechanismus se 72 zuby
- > V držáku



€100,⁸⁴
+ DPH



Kód	Číslo	Obsah	Šířka mm	Výška mm	dílů	Hmotnost kg
2327651	7 UR-005	7 UR 8 10 13 17 19	145	42	5	0,93

7 R-012

SADA KLÍČŮ S RÁČNOU S OČKEM

12 kusů

- > Praktická kombinace vidlicových klíčů s očkovými ráčnami a stejných velikostí klíčů
- > Vysoký krouticí moment umožňuje efektivní ráčnovou práci



€194,¹²
+ DPH

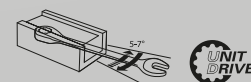

Kód	Číslo	Obsah	Délka mm	dílů	Hmotnost kg
2297442	7 R-012	7 R 8 9 10 11 12 13 14 15 16 17 18 19	320	12	2,84

7 XL-012

SADA KOMBINOVANÝCH KLÍČŮ

velmi dlouhých. 12 kusů



- > Extra dlouhá hřídel pro větší točivý moment
- > Úzké čelisti a úzké stěny čelistí činí klíč celkově lehčím
- > Kroužek skloněný pod úhlem 15° s profilem UD - pro šetrný přenos síly
- > Poloha čelistí pod úhlem 15°, přesně vybrušená na přesné jmenovité rozměry pro optimální kontaktní plochy

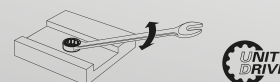

Kód	Číslo	Obsah
6095950	7 XL-012	10 11 12 13 14 17 19 22 24 27 30 32 mm

dílů	Hmotnost kg
12	4,41

6-120

SADA DVOJITÝCH OTEVŘENÝCH KLÍČŮ

12 kusů



- > S plochými hlavami
- > Čelisti: precizně broušené na přesnou jmenovitou velikost, která zajišťuje optimální kontaktní plochy
- > Bezpečné uchopení díky štíhlému profilovému hřídeli
- > Přetížení je signalizováno deformací

€90,67 + DPH

Kód	Číslo	Obsah
6077890	6-120	6x7 8x9 10x11 12x13 14x15 16x17 18x19 20x22 21x23 24x27 25x28 30x32

dílů	Hmotnost kg
12	2,52

2 ATM

SADA KLÍČŮ S TAŽNÝM KROUŽKEM

19 kusů

€1254,62 + DPH



- > Těžká konstrukce pro nejvyšší točivé momenty
- > S prodlužovacími trubkami Č. 2 AR pro prodloužení ramene páky
- > S profilem UD pro jemný přenos síly; od 65 12-bodový
- > Obsahuje nástěnnou desku z ocelového plechu a sadu háčků pro organizované skladování

Kód	Číslo	Obsah
6049250	2 ATM	2 A 24 27 30 32 36 41 46 50 55 60 65 70 75 80 85 2 AR 0 1 2 3 Ocelový plech se sadou háčků

dílů	Hmotnost kg
19	53

400 KLÍČ S DVOJITÝM KROUŽKEM

otevřeno

- › Velikosti 8x10 až 12x14 mm s šestihránným kroužkem
- › Použití na hydraulické / brzdové potrubí
- › Hlavy pod úhlem 15°
- › Šestihránný posunutí o 30°, posunutí profilu UD o 15°

od **€16,²⁹**
+ DPH



Kód	Číslo	Velikost klíče mm	Delka mm	Hmotnost kg	Bez DPH
6057190	400 8X10	8x10	140	0,045	16,29
6057270	400 10X11	10x11	150	0,064	17,22
6057350	400 11X13	11x13	160	0,077	17,64
6057430	400 12X14	12x14	170	0,106	18,06
6057000	400 13X15	13x15	180	0,116	18,06
6057510	400 14X17	14x17	195	0,136	18,98
6057780	400 17X19	17x19	215	0,179	19,91
6058670	400 19X22	19x22	232	0,246	27,13
6057860	400 22X24	22x24	250	0,335	27,13
6058750	400 24X27	24x27	270	0,408	36,13
6058830	400 30X32	30x32	300	0,575	45,20
1933175	400 36X41	36x41	345	0,98	49,74

7 RA 183 SADA RÁČNOVÝCH KLÍČŮ

s klešťovým klíčem,
10 kusů

€157,⁹⁸
+ DPH



- › Praktická sada pro průchozí šrouby. Pro kontrování a kontrování stejným způsobem velikosti klíčů
- › Plochý klešťový klíč SW 0 - 42 nebo 1,5/8" včetně ochranných čelistí pro uchopení šetrné k povrchu součástí sady
- › S adaptérem (1/4", 1/2") pro použití nástrčných hlavíc na očkovém ráčnovém klíči

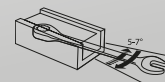

1/2" 12,5 1/4" 6,3 UNIT DRIVE

Kód	Číslo	Obsah	Šířka mm	Výška mm	Hloubka mm	dílů	Hmotnost kg
3416356	7 RA 183	7 R Otevřený klíč s kroužkovou ráčnou 8 10 13 17 19 mm 7 RA-12,5 Adaptér 1/2" 19 mm, 7 RA-6,3 Adaptér 1/4" 10 mm 183 7 TC Klešťový klíč včetně čelistí, WK 19DM/IN19 L Box prázdný EI-7 RA 183 Pěnová vložka prázdná	360	70	120	10	1,7

666-006 NÁSTRČNÝ KLÍČ S BITOVÝM NÁSTAVCEM NA STROJI

6 kusů

€29,⁸²
+ DPH



- › Vložky nástrčných klíčů s magnetem pro zašroubování a vytažení šestihránných šroubů bez poškození
- › Obzvláště vhodné pro samořezné šrouby

1/4" 6,3 mm "AF"

Kód	Číslo	Obsah	Šířka mm	Výška mm	Hloubka mm	dílů	Hmotnost kg
2993244	666-006	Držák nástrčného klíče 1/4" 7 8 10 12 13 mm a 3/8"	143	42		6	0,24

45DÍLNÁ SADA TORZNÍCH BITŮ - NÍZKÉ OPOTŘEBENÍ ŠROUBY

NOVÉ

Sada torzních bitů s torzní zónou pro ochranu bitů při zatížení.

45dílná sada torzních bitů **666-045** od GEDORE je ideální pro šroubové spoje do dřeva a montážní práce v dřevěných a kovových konstrukcích. Se 45 díly máte nejběžnější velikosti profilu bitů v několika verzích v jediném pouzdře. Integrovaná torzní zóna bitů chrání profil bitu před opotřebením a zároveň slouží také k ochraně šroubového spoje. Tím se enormně zvyšuje životnost bitů. Aby nedošlo ke ztrátě přehledu, je zde barevné označení jednotlivých pohonů. To pomáhá při hledání správné jednotky. Pro větší flexibilitu je součástí dodávky 1/4" čtvercový adaptér. S tímto adaptérem lze našroubovat další velikosti klíčů.



Sada torzních bitů 45 kusů - 666-045

1

ŠIROKÝ SORTIMENT
SE 45 KUSY

2

TORZNÍ ZÓNA CHRÁNÍ BITY
PŘED OPOTŘEBENÍM

3

BAREVNÉ KÓDOVÁNÍ
ZJEDNODUŠUJE
ROZPOZNÁNÍ PROFILU

4

1/4" ADAPTÉR PRO VĚTŠÍ
FLEXIBILITU PŘI POUŽITÍ



**ELEKTRICKÝ
ŠROUBOVÁK
VHDNÝ**

666-045 TORZNÍ BIT JE NASTAVEN

45 kusů



- > Široký sortiment s nejběžnějšími velikostmi profilu bitů
- > Bity s torzní zónou pro ochranu profilu bitu před opotřebením
- > Barevné kódování zjednodušuje rozpoznávání a shodu profilů
- > 1/4" čtvercový adaptér pro větší flexibilitu

€31,89
+ DPH

Kód	Číslo	Obsah	Šířka mm	Výška mm	Hloubka mm	dílů	Hmotnost kg
3459519	666-045	1/4" křížový výřez PH 1 1 2 2 2 3 3 1/4" křížový výřez PZ 1 1 2 2 2 3 3 1/4" TX T10 T10 T15 T15 T20 T20 T20 T20 T25 T25 T25 T30 T30 T40 T40 1/4 Šestihranná zásuvka 3 3 4 4 5 5 6 8 mm Vložka nástrčného klíče, magnetická, s 1/4" šestihranným pohonem SW 8mm, L.67mm Vložka nástrčného klíče, magnetická, s 1/4" šestihranným pohonem SW 10mm, L.67mm Vložka nástrčného klíče, magnetická, s 1/4" šestihranným pohonem SW 13mm, L.67mm Adaptér pohonu 1/4" 6kt x 1/4" 4kt, L. 50mm 1/4" bitový adaptér s pojistkou	190	45	120	45	0,57

666-032-A BITOVÁ KRABÍČKA VŠUDE

32 kusů

€18,06
+ DPH

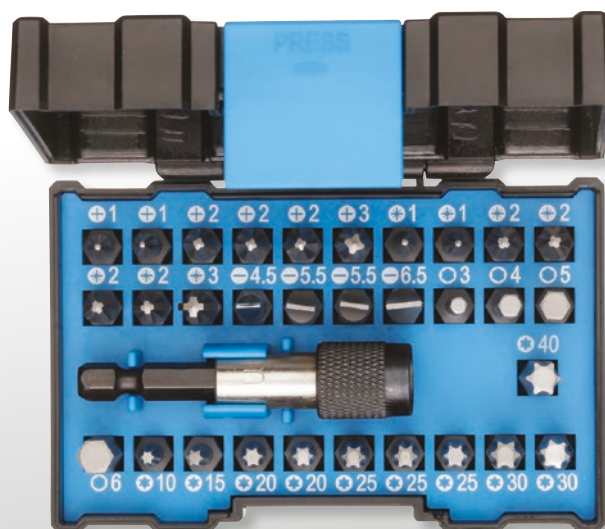

- > Pro průmysl, řemeslo i ambiciózní domácí kutily
- > 1/4" držák bitů s rychloupínacím systémem



Kód	Číslo	Obsah	dílů	Hmotnost kg
2993236	666-032-A	4,5 (1x) 5,5 (2x) 6,5 (1x) PH 1 (2x) PH 2 (3x) PH 3 (1x) PZ 1 (2x) PZ 2 (4x) PZ 3 (1x) TX T10 (1x) T15 (1x) T20 (2x) T25 (3x) T30 (2x) T40 (1x) 3 (1x) 4 (1x) 5 (1x) 6 (1x) Adaptér 1/4" -1/4"	32	0,246

666-042
**TORZNÍ BIT JE
 NASTAVEN**
 42 kusů

€36,¹³
 + DPH

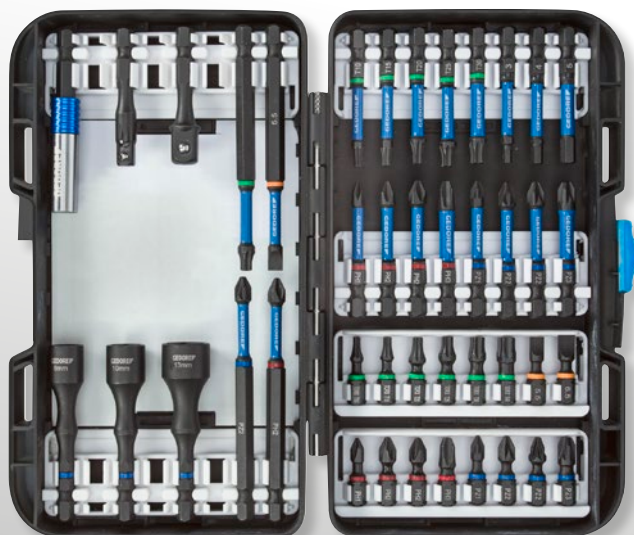

- > Torzní zóna chrání bity při zatížení, špičky točivého momentu jsou jemně tlumeny, čímž se zvyšuje životnost
- > Vč. extrémně tenký, samosvorný magnetický držák bitů s funkcí rychlé výměny
- > Vhodné pro použití v rázových utahovacích



Kód	Číslo	Obsah	Šířka mm	Výška mm	Hloubka mm	dílů	Hmotnost kg
3100316	666-042	Bity 1/4", 25 mm: 1/4" s drážkou 5,5, 6,5 mm, 1/4" Phillips PH 1 2 2 3, 1/4" Phillips PZ 1 2 2 3 1/4" TX T10 T15 T20 T25 T30 T40, Bity 1/4", 50 mm: 1/4" 6bodové 3 4 5 mm, 1/4" Phillips PH 1 2 2 3 1/4" Phillips PZ 1 2 2 3, 1/4" TX T10 T15 T20 T25 T30 Bity 1/4", 88,9 mm: 1/4" slot 5,5 mm, 1/4" Phillips PH 2, 1/4" Phillips PZ 2, 1/4" TXT25 adaptér adaptéru 1/4" šestihran x 1/4", čtyřhranný, L. 50mm adaptér adaptéru 1/4" šestihraný x 3/8" čtvercový, L. 50mm vložka nástrčného klíče, magnetická, s 1/4" šestihraný klíč 8mm vložka nástrčného klíče L.67mm, magnetická, s šestihraný klíč 1/4" 10 mm vložka nástrčného klíče L.67 mm, magnetická, s šestihranou hlavou 1/4" 13 mm držák bitů L.67 mm, 1/4" tenký zámek jedním dotekem, L 66,6,5 mm	190	45	120	42	0,67

670
BITOVÝ ŠROUBOVÁK 1/4"

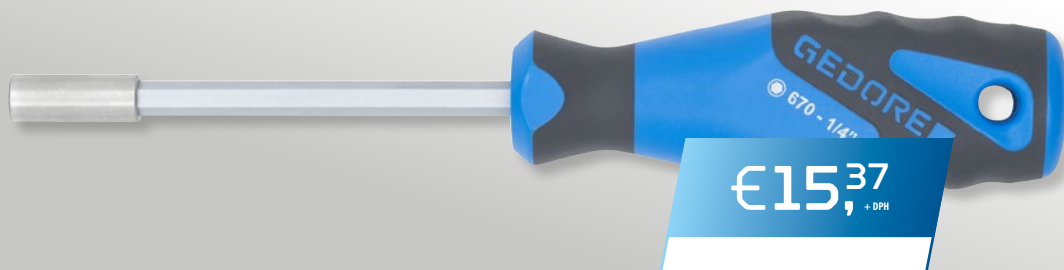

€15,³⁷
 + DPH

- > S vnitřním šestihranem podle DIN ISO 1173 pro bity
- > Vanadová ocel GEDORE



Kód	Číslo	Držák pohonu, šestihraný	Držák pohonu, šestihraný mm	Délka čepele mm	Celková délka mm	Hmotnost kg
6536590	670	1/4"	6,3	100	210	0,14

671
**PREPÍNATELNÁ RÁCNA
 NA BITY 1/4"**

€49,⁷⁴
 + DPH



- > S rýhovanou hlavou pro rychlé otáčení nebo přidržování proti směru
- > Šestihraný nástrčný klíč podle DIN ISO 1173
- > Nízká celková výška umožňuje optimální práci i na nejmenším prostoru

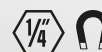

Kód	Číslo	Držák pohonu, šestihraný	Držák pohonu, šestihraný mm	Otočný úhel zad	Celková délka mm	Výška hlavy mm	Hmotnost kg
6535350	671	1/4"	6,3	15°	127	18,3	0,108

2093 U-20 PŘEPÍNATELNÁ RÁČNA 1/4"



€36,¹³
+ DPH

6,3

1/4"



- › Pro ruční práci s nástrčnými klíči a příslušenstvím s 4hranným trnem podle DIN 3120 - C 6,3, ISO 1174, s kuličkovou aretací
- › Univerzální použití v průmyslu a automobilovém průmyslu i ve stísněných prostorách
- › Malá hlava ve tvaru slzy pro nejtěsnější místa šroubů
- › Jemné ozubení (40 zubů), přepínací páčka a uvolňovací tlačítko

Kód	Číslo	Čtyřhranný trn, v palcích	Čtyřhranný trn mm	Úhel pootočení	Délka mm	Výška hlavy ráčny mm	Počet zubů	Hmotnost kg
1703749	2093 U-20	1/4"	6,3	9°	130	20	40	0,095

2093 U-3 T RÁČNA S RUKOJETÍ VE TVARU T 1/4"



€27,¹³
+ DPH

1/4"

6,3

- › Obzvláště vhodné pro práci ve stísněných prostorech
- › Pro ruční práci s nástrčnými klíči a příslušenstvím s 4hranným trnem podle DIN 3120 - C 6,3, ISO 1174, s kuličkovou aretací
- › Přepínatelné pomocí protiskluzového kovového spínacího kotouče

Kód	Číslo	Pohon náměstí	Hranatý pohon mm	Otočný úhel zad	Celková délka mm	Hmotnost kg
1791532	2093 U-3 T	1/4"	6,3	5°	141	0,065

3093 U-20 PŘEPÍNATELNÁ RÁČNA 3/8"

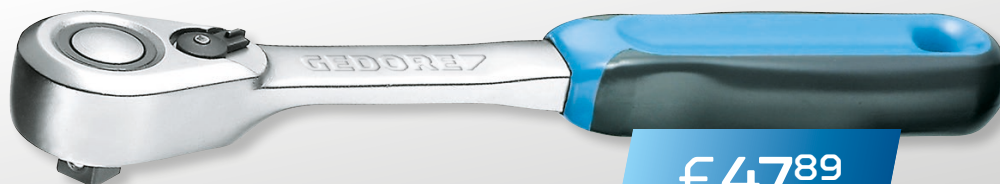

€47,⁸⁹
+ DPH

10

3/8"



- › Pro ruční práci s nástrčnými klíči a příslušenstvím s 4hranným trnem podle DIN 3120 - C 10, ISO 1174, s kuličkovou aretací
- › Univerzální použití v průmyslu a automobilovém průmyslu i ve stísněných prostorách
- › Malá hlava ve tvaru slzy pro nejtěsnější místa šroubů
- › Jemné ozubení (60 zubů), přepínací páčka a uvolňovací tlačítko

Kód	Číslo	Čtyřhranný trn, v palcích	Čtyřhranný trn mm	Úhel pootočení	Délka mm	Výška hlavy ráčny mm	Počet zubů	Hmotnost kg
1556800	3093 U-20	3/8"	10	6°	200	29,7	60	0,292

3093 U-3 PŘEPÍNATELNÁ RÁČNA 3/8"



- › Pro ruční práci s nástrčnými klíči a příslušenstvím s 4hranným trnem podle DIN 3120 - C 10, ISO 1174, s kuličkovou aretací
- › Obzvláště vhodný pro práci ve stísněných prostorech
- › Podle DIN 3122, ISO 3315
- › S praktickým kovovým dělicím kotoučem, jemně ozubeným (72 zubů) a robustním

10 3/8"

Kód	Číslo	Čtyřhranný trn, v palcích	Čtyřhranný trn mm	Úhel pootočení	Délka mm	Výška hlavy ráčny mm	Počet zubů	Hmotnost kg
6237090	3093 U-3	3/8"	10	5°	200	33,5	72	0,244

1993 U-20 OBOUSTRANNÁ RÁČNA 1/2"



- › Pro ruční práci s nástrčnými klíči a příslušenstvím s 4hranným trnem podle DIN 3120 - C 12,5, ISO 1174, s kuličkovou aretací
- › Podle DIN 3122, ISO 3315
- › Malá hlava ve tvaru slzy pro nejtěsnější místa šroubů



Kód	Číslo	Čtyřhranný trn, v palcích	Čtyřhranný trn mm	Úhel pootočení	Délka mm	Výška hlavy ráčny mm	Počet zubů	Hmotnost kg
1436686	1993 U-20	1/2"	12,5	6°	275	37,5	60	0,536

1993 U-20 SK OBOUSTRANNÁ RÁČNA 1/2"



- › Pro ručně ovládané zásuvky s vnějším šestihranem, Č. 19 SK
- › Obzvláště vhodné pro šrouby se závitem a obtížné přístupné prostory
- › S vnitřním šestihranem
- › Utahovací momenty dle DIN 3122 jsou překročeny
- › Jemně ozubené (60 zubů), s řadicí pákou

Kód	Číslo	Úhel pootočení	Délka mm	Výška hlavy ráčny mm	Počet zubů	Hmotnost kg
2219492	1993 U-20 SK	6°	275	21	60	0,51

1993 U-20 G OBOUSTRANNÁ RÁČNA 1/2"

s zalomenou rukojetí



- › Pro ruční práci s nástrčnými klíči a příslušenstvím s 4hranným trnem podle DIN 3120 - C 12,5, ISO 1174, s kuličkovou aretací
- › Podle DIN 3122, ISO 3315
- › Jemně ozubení (60 zubů), přepínací páčka a uvolňovací tlačítko



Kód	Číslo	Pohon náměstí	Hranatý pohon mm	Otočný úhel zad	Celková délka mm	Výška hlavy ráčny mm	Počet zubů	Hmotnost kg
2746786	1993 U-20 G	1/2"	12,5	6°	270	37,5	60	0,54

1993 ALU-10

HLINÍKOVÁ PREPÍNATELNÁ RÁČNA 1/2"

extra světlo



- › Pro ruční práci s nástrčnými klíči a příslušenstvím s 4hranným trnem podle DIN 3120 - C 12,5, ISO 1174, s kuličkovou aretací
- › Obzvláště lehké pro ergonomickou práci bez námahy
- › Verze podobná DIN 3122, ISO 3315
- › Se spuštěnou spínací pákou
- › Západka se západkou ve střední poloze: Při přepínání se řadicí páka automaticky zařadí pro pravý nebo levý rychlostní stupeň

1/2" 12,5



Kód	Číslo	Čtyřhranný trn, v palcích	Čtyřhranný trn mm	Úhel pootočení	Délka mm	Výška hlavy ráčny mm	Počet zubů	Hmotnost kg
6142700	1993 ALU-10	1/2"	12,5	7,5°	275	39	48	0,34

1993 TU-10

TELESKOPICKÁ OBOUSTRANNÁ RÁČNA 1/2"



- › Dlouhé rameno páky pro vysoký točivý moment, max. 600 Nm
- › S uvolněním tlačítka
- › Pro ruční práci s nástrčnými klíči a příslušenstvím s 4hranným trnem podle DIN 3120 - C 12,5, ISO 1174, s kuličkovou aretací

1/2" 12,5



Kód	Číslo	Čtyřhranný trn, v palcích	Čtyřhranný trn mm	proměnná délka mm	Úhel pootočení	Počet zubů	Hmotnost kg
3041859	1993 TU-10	1/2"	12,5	400-600	7,5°	48	1,31

3293 U-2

OBOUSTRANNÁ RÁČNA 3/4"



- › Pro ručně ovládané zásuvky a spojovací díly s čtyřhranným pohonem podle DIN 3120 - D 20, ISO 1174, s čepovým zámkem
- › Přepínání kovovým kruhovým přepínačem, robustní, s jemným ozubením

3/4" 20

Kód	Číslo	Pohon náměstí	Hranatý pohon mm	Otočný úhel zad	Celková délka mm	Výška hlavy ráčny mm	Hmotnost kg
6278600	3293 U-2	3/4"	20	7,2°	500	60	1,435

19 DMU 183 SADA NÁSTRČNÝCH KLÍČŮ

s klešťovým klíčem,
18 kusů

€239,⁵⁰
+ DPH



- › Sada ráčny 1/2" s kardanovým nástavcem a kleštěmi velikost 7 (0-42 mm / 0-1,5/8")
- › Osvědčená ráčna U-20 z roku 1993 a vložky se šestihránným profilem UD (10-32 mm)
- › Včetně ochranných čelistí pro klešťový klíč pro povrchové šetrné uchopení
- › Kontrolní nářadí v kompaktním plastovém kufříku s průzorem

mm

12,5 1/2" UNIT DRIVE

Kód	Číslo	Obsah	Šířka mm	Výška mm	Hloubka mm	dílů	Hmotnost kg
3416321	19 DMU 183	19 Zásuvka 10 12 13 15 16 17 18 19 22 24 27 30 32 1990 KR-5 Prodloužení kardanu 1/2" 1993 U-20 Oboustranná ráčna 1/2" 183 7 Klešťový klíč TC WK 19DM/IN19 L Box prázdný EI-19 DMU 183 Pěnová vložka prázdná	360	70	190	18	3,1

19 SKU-20 SADA NÁSTRČNÝCH KLÍČŮ 1/2"

14 kusů



€225,²¹
+ DPH

- › Vložky pro nástrčné klíče č. 19 SK pro závitové a šroubové spoje
- › Robustní páková otočná ráčna s vnitřním šestihranem, nízká konstrukční výška
- › Jemné ozubení, úhel natočení zad 6°



mm UNIT DRIVE

Kód	Číslo	Obsah	Šířka mm	Výška mm	Hloubka mm	dílů	Hmotnost kg
2521563	19 SKU-20	Ráčna 1993 U-20 SK Zásuvky 19 SK 10 11 12 13 14 15 16 17 18 19 21 22 24	320	55	132	14	1,7

PRO MOST OBLASTI

C19 NÁSTRČNÉ HLAVICE 1/2"

Profil C

€5,71
+ DPH

od



- > Ručně ovládané zásuvky pro metrické a imperiální šroubové spoje
- > V souladu s normou DIN 3124

1/2" 12,5

Kód	Číslo	Šířka napříč plochami mm	Šířka napříč plochami palec	Délka mm	Hmotnost kg	Bez DPH
3103889	C19 10	10	3/8"	38	0,055	5,71
3103897	C19 12	12		38	0,055	5,87
3103900	C19 13	13	1/2"	38	0,057	6,04
3103919	C19 15	15	19/32"	40	0,065	6,46
3103927	C19 16	16	5/8"	40	0,065	6,55
3103935	C19 17	17		40	0,073	6,80
3103943	C19 18	18	11/16"	40	0,061	6,97
3103951	C19 19	19	3/4"	40	0,078	7,05
3103978	C19 22	22		41,5	0,099	8,06
3103986	C19 24	24	15/16"	41,5	0,124	8,14
3103994	C19 27	27	1.1/16"	41,5	0,145	10,41
3104001	C19 30	30	1.3/16"	43	0,175	11,17
3104028	C19 32	32	1.1/4"	43	0,189	11,34

1990 KR-10 KARDANOVÝ NÁSTAVEC 1/2"



€18,06
+ DPH

- > S kulovou hlavou
- > Pro ruční utahování a povolování s čtyřhranným trnem podle DIN 3120, ISO 1174, kuličková aretace
- > Prodloužení umožňuje otočení až o 18°
- > Nosnost max. 230 Nm

12,5 1/2"

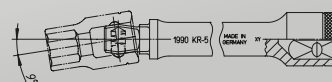

Kód	Číslo	Pohon čtvereční palec	Metrický čtvercový pohon	Délka mm	Hmotnost kg
6366570	1990 KR-10	1/2"	12,5	250	0,345

19 BMC 20

SADA NÁSTRČNÝCH KLÍČŮ 1/4"+1/2"

69 kusů



- > Základní výbava v rozsahu 1/4" a 1/2"
- > Oboustranné ráčny mají dvousložkovou rukojeť, reverzní páčku a uvolnění tlačítkem, které umožňují pohodlnou, rychlou a bezpečnou práci
- > V závislosti na velikosti klíče lze nástrčné hlavice rozšířit až na 375 mm hloubky
- > Včetně praktické kontrolní vložky

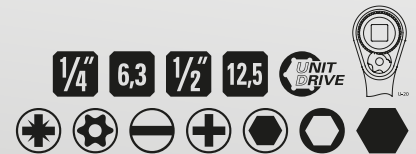

Kód	Číslo	Obsah	Šířka mm	Výška mm	Hloubka mm	dílů	Hmotnost kg
3108902	19 BMC 20	Ráčna 1/4" + 1/2" Ráčna otočná 1/4" 2093 U-20 Oboustranná ráčna 1/2" 1993 U-20 Vložky pro nástrčné klíče 1/4" + 1/2" Nástavce šestihřanné 1/4" SW 4 4,5 5 5,5 6 7 8 9 10 11 12 13 14 mm Nástavce šestihřanné 1/2" SW 15 16 17 18 19 21 22 24 27 30 32 mm Nástavce šestihřanné dlouhé 1/2" SW 10 13 17 19 mm bity 1/4", Šestihřanná zásuvka 2 3 4 5 6 8 mm TX s vrtáním T10 T15 T20 T25 T27 T30 T40 Slot 4 5,5 6,5 8mm Phillips PH 1 2 3 Phillips PZ 1 2 3 Vícezubý XZN M4 M5 M6 M8 Příslušenství 1/4" + 1/2" Prodloužení 1/4" 50 100 mm Adaptér 1/4" x 1/4" Držák bitů 1/4", T-rukojeť 1/4" kardanový kloub 1/4" Prodloužení 1/2" 125 250 mm kardanový kloub 1/2" T-rukojeť 1/2"	460	86	355	69	5,7

S 2032-05

SADA ADAPTÉRU 1/4" - 3/4"

5 kusů



- > S redukcemi a zvětšováky od 1/4" do 3/4"
- > Vezměte prosím na vědomí maximální nosnost vnějšího čtvercového okraje podle DIN 3123, ISO 3316



Kód	Číslo	Obsah	Délka mm	Šířka mm	Výška mm	dílů	Hmotnost kg
1729071	S 2032-05	Zvětšený kus 2030 1/4" - 3/8" (max. 62 Nm) Zvětšený kus 3019 3/8" - 1/2" (max. 202 Nm) Zvětšený kus 1932 1/2" - 3/4" (max. 512 Nm) Redukce 3020 3/8" - 1/4" (max. 62 Nm) Redukce 1930 1/2" - 3/8" (max. 202 Nm)	134	51	51	5	0,34

XX90 M
PRODLOUŽENÍ 3/8"
 s přídržovacím magnetem

od **€21,67**
 + DPH

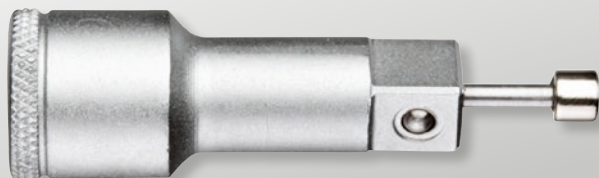
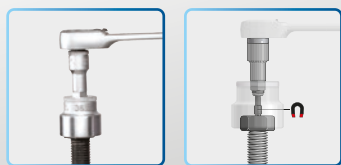

- Pro ručně ovládané zásuvky s průchozím otvorem a čtyřhranným pohonem podle DIN 3120, ISO 1174, s kuličkovým zámekem
- Pružinový přídržný magnet zajišťuje šrouby nebo matice ve vložce nástrčného klíče tak, aby se nemohly ztratit
- Magnetické pole přídržného magnetu drží šrouby a matice uprostřed vložky nástrčného klíče bez přímého kontaktu

10 **3/8"**

Kód	Číslo	Pohon čtvereční palec	Metrický čtvercový pohon	Délka mm	Hmotnost kg	Bez DPH
2697920	1990 M	1/2"	12,5	81,5	0,11	22,60
2960060	3090 M	3/8"	10	65	0,065	21,67

IN 19-009
SADA ŠROUBOVÁKŮ 1/2"
 9 kusů

€90,67
 + DPH



- Sada šroubováků 1/2" pro šrouby s vnitřním šestihranem ve velikostech 4 - 14 mm

12,5 **1/2"**

Kód	Číslo	Obsah	Šířka mm	Výška mm	Hloubka mm	dílů	Hmotnost kg
3014444	IN 19-009	IN 19 4, IN 19 L 5-90 6-90 7-140 8-140 9-140 10-140 12-140 14-140	360	70	190	9	1,9

D 20 KMU-20
SADA NÁSTRČNÝCH KLÍČŮ 1/4"
 37 kusů



€116,81
 + DPH

- S kovanými, temperovanými, ručně ovládanými 12bodovými vložkami nástrčných klíčů s profilem UD
- S robustní pákovou reverzační ráčnou, s uvolněním tlačítkem

6,3 **1/4"** **6,3** **1/4"** mm

Kód	Číslo	Obsah	Šířka mm	Výška mm	Hloubka mm	dílů	Hmotnost kg
1822373	D 20 KMU-20	Ráčna 2093 U-20 Sáčky D 20 4 5 6 7 8 9 10 11 12 13, 680 4 5, 5 6, 5 6, 685 3 4 5 6, 685 x 5 6 8 687TX T10 T15 T20 T25 T27 T30 T40, 690 1 2, 690 PZD 1 2 3 Doplnky 1/4" prodloužení 2090-4, 620, 1/4" Multi-Grip 676, 699	202	38	119	37	0,712

D 20 MOT SADA NÁŘADÍ 1/4" PRO MOTOCYKL

30 kusů



€116,81
+ DPH

6,3 1/4" 6,3 1/4"  mm

- > Vybrané nástroje s metrickými rozměry pro „první pomoc“ na motocyklu
- > Oboustranná ráčna s T-rukojetí a kardanový nástavec pro těžko dostupná místa
- > Zahnuje vložky pro nástrčné klíče a bity pro širokou škálu aplikací

Kód	Číslo	Obsah	Šířka mm	Výška mm	Hloubka mm	dílů	Hmotnost kg
2190281	D 20 MOT	Ráčna 2093 U-3 T Vložky D 20 8 9 10 11 12 13 14 685 3 4 5 6 8 10, 687 TX T10 T15 T20 T25 T27 T30 T40 690 1 2 3, 680 4 6, 5 Příslušenství 1/4" nástavec KR-4, 1/4" nástavec 2090-6 Kardanový kloub 2095, 620	123	38	95	30	0,572

30 GMU SADA NÁSTRČNÝCH KLÍČŮ 3/8"

17 kusů

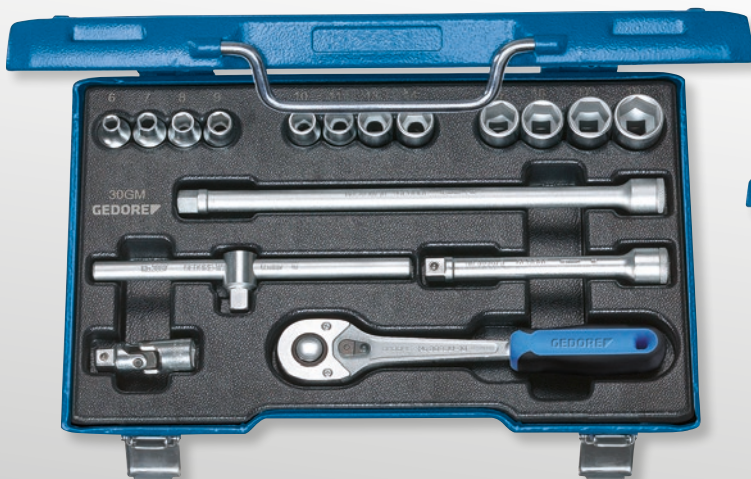

od

€197,48
+ DPH

 mm

10 3/8" 

- > Vložky pro nástrčné klíče 3/8" s 6bodovým UD profilem (č. 30)
- > Sada U-10 s ráčnou s přepínací páčkou
- > Sortiment U-10 s robustní pákovou reverzační ráčnou

Kód	Číslo	Obsah	Šířka mm	Výška mm	Hloubka mm	dílů	Hmotnost kg	Bez DPH
6235710	30 GMU-10	Ráčna 3093 U-10 Zásuvky 30 6 7 8 9 10 11 13 14 15 16 17 19 Příslušenství 3/8" T-rukojeť se sklíčkem 3087 3/8" prodloužení 3090-5-10 3/8" kloubový kloub 3095	320	55	210	17	2,6	197,48
6235980	30 GMU-3	Ráčna 3093 U-3 Zásuvky 30 6 7 8 9 10 11 13 14 15 16 17 19 Příslušenství 3/8" T-rukojeť s posuvným 3087 3/8" prodloužení 3090-5-10 3/8" univerzální kloub 3095	320	55	210	17	2,6	198,32

19 DMU-20 SADA NÁSTRČNÝCH KLÍČŮ 1/2"

15 kusů



€171,43
+ DPH



Kód	Číslo	Obsah	Šířka mm	Výška mm	Hloubka mm	dílů	Hmotnost kg
3014347	19 DMU-20	Ráčna oboustranná 1/2" č. 1993 U-20 Zásuvka 1/2" šestihránný UD profil č. 19 10 12 13 15 16 17 18 19 22 24 27 30 32 Kardanový nástavec 1/2" č. 1990 KR-10	360	70	190	15	2,899

19 JMU-3 SADA NÁSTRČNÝCH KLÍČŮ 1/2"

19 kusů

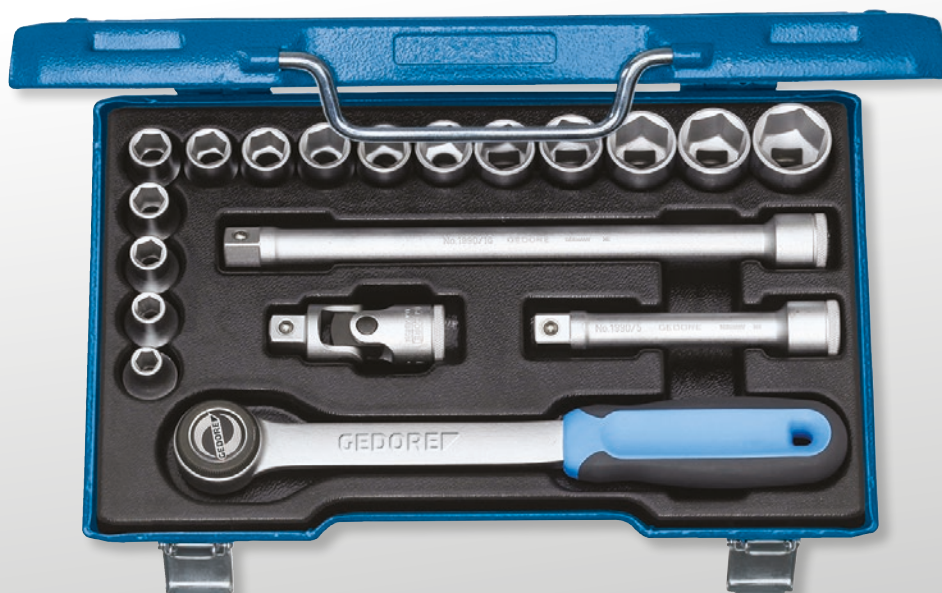

€206,72
+ DPH



Kód	Číslo	Obsah	Šířka mm	Výška mm	Hloubka mm	dílů	Hmotnost kg
2682842	19 JMU-3	Ráčna oboustranná 1/2" č. 1993 U-3 Zásuvka 1/2" šestihránný UD profil č. 19 8 9 10 11 12 13 14 15 16 17 18 19 21 22 24 Prodloužení 1/2" č. 1990-5 -10 Kardanový kloub 1/2" č. 1995	320	55	210	19	3,7

- › S ručně ovládanými šestihránnými zásuvkami z profilu UD
- › S robustní pákovou reverzační ráčnou, s uvolněním tlačítkem
- › S kardanovým nástavcem jej lze otočit až o 15°

- › S ručně ovládanými šestihránnými zásuvkami z profilu UD
- › S extra jemně ozubenou otočnou ráčnou, úhel zpětného kyvu 5°

D 19 IMU-10

SADA NÁSTRČNÝCH KLÍČŮ 1/2"

27 kusů

€261,34
+ DPH



- › S kovanými, temperovanými, ručně ovládanými vložkami pro nástrčný klíč s 12ti bodovým UD profilem (č. D 19)
- › S robustní pákovou reverzační ráčnou, s uvolněním tlačítkem

12,5 1/2" UNIT DRIVE mm

Kód	Číslo	Obsah	Šířka mm	Výška mm	Hloubka mm	dílů	Hmotnost kg
6140090	D 19 IMU-10	Ráčna 1993 Patice U-10T D 19 10 11 12 13 14 15 17 19 22 24 27 30 IN 19 5 6 7 8 10 12 14 IS 19 8 10 IKS 19 2 3 Příslušenství 1/2" prodloužení 1990-5-10 univerzální kloub 1995	425	55	277	27	6,8

19 V20U-20

SADA NÁSTRČNÝCH KLÍČŮ 1/4"+1/2"

81 kusů

€433,61
+ DPH



- › Vložky pro nástrčné klíče 1/4" + 1/2"
- › S robustní pákovou reverzační ráčnou, s uvolněním tlačítkem

mm UNIT DRIVE
12,5 1/2" 6,3 1/4"
6,3 1/4" 8 5/16"

Kód	Číslo	Obsah	Šířka mm	Výška mm	Hloubka mm	dílů	Hmotnost kg
1550691	19 V20 U-20	Ráčna 1/2" 1993 U-20, 1/4" 2093 U-20 Vložky 1/2", 19 10 11 12 13 14 15 16 17 18 19 21 22 24 27 30 32 36 1/4" Unit-Drive, D 20 4 5 5,5 6 7 8 9 10 11 12 13 680 4 4,5 5,5 6,5, 685 2 2,5 3 4 5 6 8, 685 X 5 6 8, 687 TX T10 T15 T20 T25 T27 T30 T40 690 1 2 3, 690 PZD 1 2 3, 885 3 4 5 6 8 10, 885 X 5 6 8 10 12, 887 TX T27 T30 T40 T45 T50 Příslušenství 1/2" nástavec 1990-5-10, 1/4" nástavec 2090-4 Čtyřhranná zásuvná rukojeť 1/4" 676, kardanový kloub 1/4" 2095, 620, 699, KB 819	425	57	280	81	6,3

32 E SADA NÁSTRČNÝCH KLÍČŮ 3/4"

14 kusů



- > Vložky pro nástrčné klíče 3/4" s 6bodovým UD profilem (č. 32)
- > Sada U-2 s přepínatelnou ráčnou s jemným ozubením

od

€342,⁰²
+ DPH

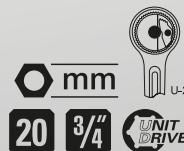

Kód	Číslo	Obsah	Délka mm	Šířka mm	Hloubka mm	dílů	Hmotnost kg	Bez DPH
6280180	32 EMZ	Ráčna 3293 Z-94 nástrčné klíče 32 22 24 27 30 32 36 38 41 46 50 Příslušenství T-rukojeť se sklíčkem 3287 3/4" prodloužení 3290-8-16		525	73	14	11,4	351,26
6280340	32 EMU-2	Ráčna 3293 Zásuvky U-2 32 22 24 27 30 32 36 38 41 46 50 Příslušenství Rukojeť ve tvaru T se skluzavkou 3287 3/4" prodloužení 3290-8-16		525	73	14	11,6	342,02

D 30 GMU-3 SADA NÁSTRČNÝCH KLÍČŮ 3/8"

17 kusů

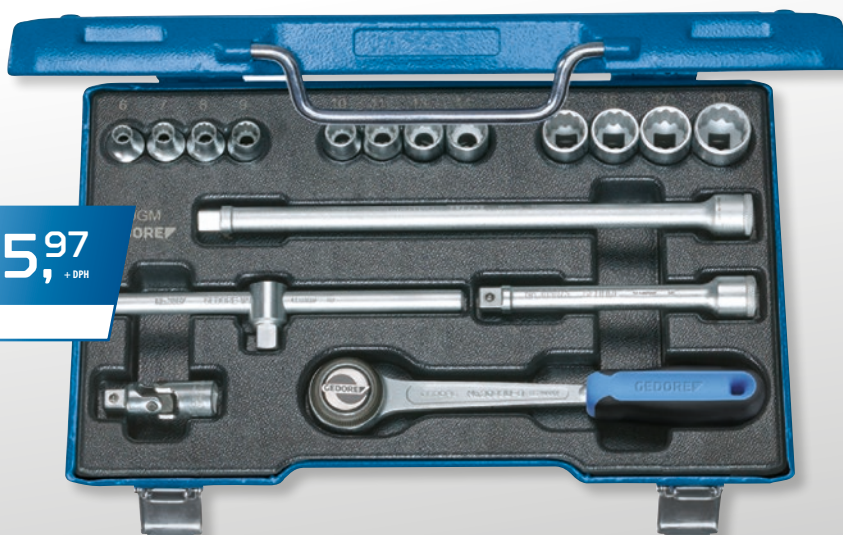

€215,⁹⁷
+ DPH

- > S kovanými, temperovanými, ručně ovládanými vložkami pro nástrčný klíč s 12ti bodovým UD profilem (č. D 30)
- > Řada U-3 s extra jemně ozubenou reverzní ráčnou, 72 zubů



Kód	Číslo	Obsah	Šířka mm	Výška mm	Hloubka mm	dílů	Hmotnost kg
6240200	D 30 GMU-3	Ráčna 3093 Zásuvky U-3 D 30 6 7 8 9 10 11 13 14 15 16 17 19 Příslušenství 3/8" T-rukojeť se sklíčkem 3087 3/8" prodloužení 3090-5-10 3/8" kloubový kloub 3095	320	55	210	17	2,7

NOVÉ

SADA RÁZOVÝCH UTAHOVÁKŮ PRO SW 10 - 27

10 silových šroubovacích bitů pro všechny běžné pneumatické a elektrické šroubováky.

10dílná sada rázových utahováků 1/2" K 19 L-010 od GEDORE je vhodná pro opravárenské a montážní práce v kombinaci s ručním nářadím nebo rázovým utahovákem. Vybaveno pro každý případ - s rozsáhlou sadou SW 10-27 je pokryta každá běžná velikost klíče. Vložky jsou vhodné nejen pro ruční ovládání, ale lze je ovládat i rázovým utahovákem. Jasně značení v pouzdře ukazuje příslušnou velikost klíče, takže je vše uloženo na svém místě. Vše zabaleno v kompaktní plastové krabici.



Sada rázových utahováků 1/2" 10 kusů - K 19 L-010

1 ROZSÁHLÁ
10DÍLNÁ SADA

2 PRO STROJNÍ I
RUČNÍ PROVOZ

3 JASNÉ OZNAČENÍ
VELIKOSTÍ KLÍČŮ V
POUZDŘE



ŠROUBY S
VÝKONEM

K 19 L-010

SADA ŠROUBOVÁKŮ 1/2"

10 kusů

- > 10dílná sada, která pokrývá běžné velikosti klíčů
- > Bez dalšího prodloužení lze dosáhnout i hlubších šroubů
- > Vhodné pro strojní i ruční provoz
- > Jasné označení velikostí klíčů v pouzdře
- > V kompaktní plastové krabičce

€100,00

+ DPH



Kód	Číslo	Obsah	Šířka mm	Výška mm	Hloubka mm	dílů	Hmotnost kg
3459195	K 19 L-010	1/2" Nástrčné klíče šestihran dlouho, 10 13 16 17 18 19 21 22 24 27	360	60	140	10	2,97

K 19-015

SADA ŠROUBOVÁKŮ 1/2"

15 kusů

€83,19

+ DPH



- > Kompletní sada 1/2" silových šroubováků od SW 10 - 30
- > Jasné označení velikostí klíčů v pouzdře
- > Vhodné pro strojní i ruční provoz
- > V kompaktní plastové krabičce

Kód	Číslo	Obsah	Šířka mm	Výška mm	Hloubka mm	dílů	Hmotnost kg
3459187	K 19-015	1/2" Nástrčné klíče šestihran 10 11 12 13 14 15 16 17 18 19 21 22 24 27 30	260	60	146	15	2,14

K 32-008

SADA RÁZOVÝCH UTAHOVÁKŮ 3/4"

8 kusů

€91,60

+ DPH



- > Základní sada 3/4" silového šroubováku s nejběžnějšími břitovými destičkami od SW 24 - 41
- > Jasné označení velikostí klíčů v pouzdře
- > Vhodné pro strojní i ruční provoz
- > V kompaktní plastové krabičce

Kód	Číslo	Obsah	Šířka mm	Výška mm	Hloubka mm	dílů	Hmotnost kg
3459209	K 32-008	3/4" Nástrčné klíče šestihran 24 27 30 32 36 41 Zajišťovací kroužek Zajišťovací čep	285	80	221	8	3,36

K 19-028
**SADA
 ŠROUBOVÁKŮ**
 1/2"
 5 kusů

€40,⁶⁶
 + DPH



- › 5 výkonných šroubovacích vložek vhodných pro všechny standardní pneumatiké a elektrické šroubováky
- › Se čtyřhranným pohonem podle DIN 3121 - G 12.5, ISO 1174



Kód	Číslo	Obsah	Šířka mm	Výška mm	Hloubka mm	dílů	Hmotnost kg
1646923	K 19-028	1/2" Nástrčné klíče šestihran 10 13 17 19 24	215	50	120	5	0,749

K 19-007
**SADA
 ŠROUBOVÁKŮ**
 1/2"
 7 kusů

€45,¹²
 + DPH



- › 6 nástrčných šroubováků vhodných pro všechny běžné pneumatiké a elektrické šroubováky
- › S vnitřním čtyřhranem podle DIN 3121 - G 12,5, ISO 1174
- › 1 nástavec na elektrický šroubovák 75 mm s kulíčkovým zámekem na čtyřhranu
- › Fosfátovaný povrch



Kód	Číslo	Obsah	Šířka mm	Výška mm	Hloubka mm	dílů	Hmotnost kg
3437426	K 19-007	1/2" Nástrčné klíče šestihran 10 13 17 19 24 1/2" Prodloužení silového klíče KS, 75 mm	215	50	120	7	1,1

K 19 LS-004
**SADA
 ŠROUBOVÁKŮ 1/2"**
 4 kusů

€63,²⁷
 + DPH



- › 4 zásuvky pro šroubovák s ochranným pouzdem, šestihran, dlouhý forma
- › Strojově ovládané, vhodné pro všechny běžné šroubováky na stlačený vzduch a elektrické šroubováky
- › S vnitřním čtyřhranem podle DIN 3121 - G 12,5, ISO 1174
- › Tenčí stěny chrání ráfky z lehké slitiny



Kód	Číslo	Obsah	Délka mm	dílů	Hmotnost kg
2790831	K 19 LS-004	17 19 21 22 mm	121	4	0,98

SILNÁ SÍLA

i ARETACE IMPACT-FIX

VÝHODY:

- Zabudovana bezpečna dvoukolikova aretace, včetně kroužku
- Zvláštní funkce od společnosti GEDORE – pro zvýšení bezpečnosti na pracovišti
- Vhodna zejména pro práci v citlivých oblastech, pro něž se trvale vyžaduje naprostá jistota zabezpečení proti ztrátě, spolehlivost práce a bezpečnosti pracovníků
- Příklady: nadzemní elektrická vedení, větrné elektrárny, strojni inženýrství nebo automobilní průmysl



- Velmi bezpečná a extrémně zaměřena na praktické využití, velice snadno použitelná
- Dvojita drážka pro kroužek zaručující snadné posouvání kroužku
- Minimalizovane nebezpečí urazu v porovnání se standardními systémy dostupnými na trhu. Zajišťovací kroužek není vymršten z otočné vložky, pokud se poškodí zajišťovací kolík.
- Kdekoliv se vyskytují převážně velké síly, je klíčovým prvkem kvalitních šroubových spojů správně a naležitě zabezpečení a manipulace s nástroji.
- Standardní praxe: otravné a nepříjemné nasazování volných zajišťovacích kolíků a kroužků je často zanedbáváno nebo zapomenuto, nebo už není možné kolík nebo kroužek najít.
- Aretační mechanismus IMPACT-FIX je zabudován do klíče, a proto už není nutné neustále instalovat 3 prvky (vložka, kolík a kroužek). Zajišťovací kolíky a kroužky jsou vždy upevněny ke klíči (3 v 1). Když je kroužek zajištěn na místě, kolíky se automaticky zasunou do otvorů vyvrtaných ve čtyřhranném trnu.

SNADNO POUŽITELNÝ...

... elektricky, hydraulicky nebo pneumaticky pohon,
nebo ruční nasobíč momentu

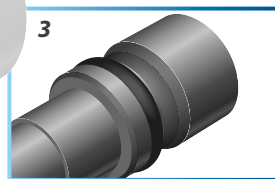
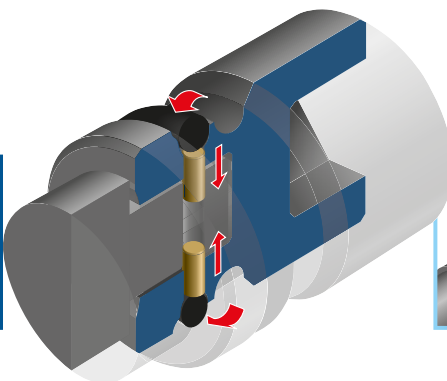
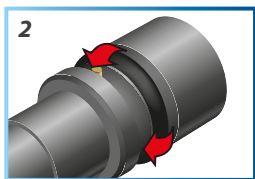
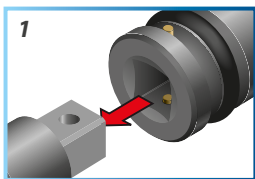

K 32 S

VÝKONNÝ ŠROUBOVÁK 3/4" SE ZABEZPEČENÍM IMPACT-FIX

6-stranný profil UD

€15,87
+ DPH

od



- > Zvláště ideální pro práci v citlivých oblastech, kde je trvale přítomná ztrátová bezpečnost, bezpečnost procesu a bezpečnost práce N 3129, ISO 2725-2
- > Strojově ovládané, vhodné pro všechny běžné šroubováky na stlačený vzduch a elektrické šroubováky
- > Patentováno
- > Integrovaná pružinová pojistka zaručuje snadnou a bezpečnou manipulaci



Kód	Číslo	Velikost klíče mm	Délka vložky mm	Vložte Ø 1 mm	Vložte Ø 2 mm	Hloubka použití mm	Hmotnost kg	Bez DPH
2734060	K 32 S 17	17	45,0	31,1	44,0	7,0	0,4	15,87
2734079	K 32 S 18	18	45,0	32,4	44,0	8,4	0,42	16,29
2734095	K 32 S 19	19	45,0	33,6	44,0	8,4	0,4	16,71
2734176	K 32 S 22	22	46,0	37,4	44,0	9,8	0,4	17,22
2734184	K 32 S 24	24	46,0	38,9	44,0	11,2	0,34	17,72
2734206	K 32 S 27	27	48,0	43,6	44,0	12,6	0,4	18,06
2734214	K 32 S 30	30	52,0	47,4	44,0	14,0	0,4	18,82
2734230	K 32 S 32	32	52,0	49,9	44,0	15,4	0,4	20,83
2734257	K 32 S 33	33	54,0	51,0	44,0	15,4	0,4	23,94
2734265	K 32 S 34	34	54,0	52,4	44,0	15,4	0,4	26,21
2734273	K 32 S 36	36	56,0	54,9	44,0	16,8	0,5	27,13
2734281	K 32 S 38	38	59,0	57,0	44,0	16,8	0,5	28,06
2734303	K 32 S 41	41	59,0	61,1	44,0	18,9	0,56	31,17

K 32 SL

VÝKONNÝ ŠROUBOVÁK 3/4" SE ZABEZPEČENÍM IMPACT-FIX

6-stranný profil UD, dlouhý forma

€23,52
+ DPH

od



- > Obzvláště ideální pro práci v citlivých oblastech, kde je trvale přítomná ochrana proti ztrátám, bezpečnost procesů a bezpečnost práce
- > Strojově ovládané, vhodné pro všechny běžné šroubováky na stlačený vzduch a elektrické šroubováky
- > Patentováno
- > Integrovaná pružinová pojistka zaručuje snadnou a bezpečnou manipulaci



Kód	Číslo	Velikost klíče mm	Délka vložky mm	Vložte Ø 1 mm	Vložte Ø 2 mm	Hloubka použití mm	Hmotnost kg	Bez DPH
2734311	K 32 SL 17	17	90,0	31,1	44,0	7,0	0,56	23,52
2734338	K 32 SL 19	19	90,0	32,4	44,0	8,4	0,6	23,94
2734346	K 32 SL 21	21	90,0	36,1	44,0	9,8	0,6	25,12
2734354	K 32 SL 22	22	90,0	37,4	44,0	9,8	0,62	26,21
2734362	K 32 SL 24	24	90,0	39,9	44,0	11,2	0,62	27,13
2734370	K 32 SL 27	27	90,0	43,5	44,0	12,6	0,6	28,06
2734389	K 32 SL 30	30	90,0	47,4	44,0	14,0	0,6	34,36
2734397	K 32 SL 32	32	90,0	49,9	44,0	15,4	0,7	36,63
2734400	K 32 SL 33	33	90,0	51,0	44,0	15,4	0,8	40,66
2734427	K 32 SL 36	36	90,0	54,9	44,0	16,8	0,8	41,59
2734435	K 32 SL 41	41	90,0	61,1	44,0	18,9	0,98	45,20

K 21 S
ŠROUBOVACÍ BIT 1"
S BEZPEČNOSTNÍM
ZAŘÍZENÍM IMPACT-FIX
6-stranný profil UD



- > Obzvláště ideální pro práci v citlivých oblastech, kde je trvale přítomna ochrana proti ztrátám, bezpečnost procesů a bezpečnost práce
- > Strojově ovládané, vhodné pro všechny běžné šroubováky na stlačený vzduch a elektrické šroubováky
- > Patentováno
- > Integrovaná pružinová pojistka zaručuje snadnou a bezpečnou manipulaci

od **€26,04**
+ DPH



Kód	Číslo	Velikost klíče mm	Délka vložky mm	Vložte Ø 1 mm	Vložte Ø 2 mm	Hloubka použití mm	Hmotnost kg	Bez DPH
2734443	K 21 S 22	22	55,0	40,4	54,0	9,8	0,6	26,04
2734451	K 21 S 24	24	55,0	42,9	54,0	11,2	0,6	27,13
2734478	K 21 S 27	27	55,0	46,7	54,0	12,6	0,6	27,55
2734486	K 21 S 30	30	57,0	50,4	54,0	14,0	0,6	28,23
2734494	K 21 S 32	32	57,0	52,9	54,0	15,4	0,6	28,73
2734508	K 21 S 33	33	57,0	54,0	54,0	15,4	0,6	32,09
2734516	K 21 S 34	34	57,0	55,4	54,0	15,4	0,6	32,34
2734524	K 21 S 36	36	60,0	57,9	54,0	16,8	0,68	33,44
2734540	K 21 S 38	38	64,0	60,4	54,0	16,8	0,7	37,55
2734559	K 21 S 41	41	64,0	64,2	54,0	18,9	0,7	37,97
2734567	K 21 S 42	42	64,0	65,4	54,0	18,6	0,7	41,17
2734575	K 21 S 46	46	69,0	70,4	54,0	21,0	0,7	41,59
2734583	K 21 S 50	50	72,0	75,4	54,0	23,1	0,8	46,97
2734591	K 21 S 55	55	76,0	81,7	54,0	25,2	0,8	50,58
2734605	K 21 S 60	60	82,0	87,9	54,0	27,3	0,8	56,97
2734613	K 21 S 65	65	85,0	94,2	54,0	29,4	0,9	85,71
2734621	K 21 S 70	70	88,0	100,4	54,0	31,5	0,9	101,68
2734648	K 21 S 75	75	92,0	106,0	54,0	33,6	0,9	113,45
2734656	K 21 S 80	80	97,0	113,0	54,0	36,4	1	123,53

K 21 SL
ŠROUBOVACÍ BIT 1"
S BEZPEČNOSTNÍM
ZAŘÍZENÍM IMPACT-FIX
6-stranný profil UD, dlouhý forma



- > Obzvláště ideální pro práci v citlivých oblastech, kde je trvale přítomna ochrana proti ztrátám, bezpečnost procesů a bezpečnost práce
- > Strojově ovládané, vhodné pro všechny běžné šroubováky na stlačený vzduch a elektrické šroubováky
- > Patentováno
- > Integrovaná pružinová pojistka zaručuje snadnou a bezpečnou manipulaci

od **€41,17**
+ DPH



Kód	Číslo	Velikost klíče mm	Délka vložky mm	Vložte Ø 1 mm	Vložte Ø 2 mm	Hloubka použití mm	Hmotnost kg	Bez DPH
2734664	K 21 SL 22	22	100,0	40,4	54,0	9,8	0,6	41,17
2734672	K 21 SL 24	24	100,0	42,9	54,0	11,2	0,6	41,59
2734680	K 21 SL 27	27	100,0	46,7	54,0	12,6	0,6	45,20
2734699	K 21 SL 30	30	100,0	50,4	54,0	14,0	0,8	47,89
2734702	K 21 SL 32	32	100,0	52,9	54,0	15,4	0,8	49,24
2734710	K 21 SL 33	33	100,0	54,0	54,0	15,4	0,8	49,49
2734729	K 21 SL 34	34	100,0	55,4	54,0	15,4	1	49,74
2734737	K 21 SL 36	36	100,0	57,9	54,0	16,8	1	50,58
2734745	K 21 SL 38	38	100,0	60,4	54,0	16,8	1,14	57,81
2734753	K 21 SL 41	41	100,0	64,2	54,0	18,9	1,28	59,66
2734761	K 21 SL 46	46	100,0	70,4	54,0	18,9	1,42	74,11

PŘESNÝ MOMENTOVÝ KLÍČ PRŮMYSLOVÉ TŘÍDY

TORCOFIX je momentový klíč, který umožňuje uživateli snadné nastavení a ovládání. Nastavení je intuitivní pomocí otočné rukojeti a aretace se provádí přes konec rukojeti. S nastavenou přesností +/- 3 % odečtu je TORCOFIX jako švýcarský hodinový stroj.

TORCOFIX TF-K/TF-SE od GEDORE nabízí uživateli významné výhody pro optimální manipulaci. Řada Torcofix nabízí momentové klíče ve výkonovém rozsahu od 1 do 850 Nm. Nastavení krouticího momentu se provádí intuitivně pomocí otočné rukojeti a aretace se provádí pomocí konce rukojeti. Upevňovací žlaby poskytují optimální oporu při nastavení krouticího momentu. Dvojitá stupnice s Nm a lbf ft je umístěna pod průhledovým okénkem s efektem lupy pro lepší čitelnost. Ergonomická rukojeť

zajišťuje středovou polohu ruky a optimální přenos síly, spouštěcí signál je jasně cítit a slyšet. Díky robustní, lakované trubkové ocelové konstrukci a vysoce přesné mechanice uvnitř překračuje TORCOFIX vysoké požadavky průmyslu a obchodu.



od **€143,70** + DPH

Momentový klíč Torcofix 1-850 Nm - TF-K/TF-SE

1

KONTROLOVANÉ
UTAŽENÍ OD 1-850 NM

2

SNADNĚJŠÍ NASTAVENÍ
TOČIVÉHO MOMENTU DÍKY
UPEVNĚVACÍM ŽLABŮM

3

ERGONOMICKÝ
TVAR RUKOJETI

4

POLOHA STUPNICE
VEDE K LEPŠÍ ČITELNOSTI



TF-K MOMENTOVÝ KLÍČ TORCOFIX TF-K

1-850 Nm / 0,75-630 lbf-ft

- > Řízené utahování šroubů v rozsahu 1 - 850 Nm / 0,75 - 630 lbf-ft
- > VČ. návazný zkušební certifikát (DIN EN ISO 6789-2: 2017)
- > Pro kontrolované utahování ve směru hodinových ručiček a proti směru hodinových ručiček (přemístění čtverce pro změnu směru)
- > Nová ergonomická rukojeť, tvarovaná podle přirozeného úchopu ruky
- > Svislé vyrovnání stupnice, nastavení točivého momentu proto vhodné pro leváky i praváky
- > Značka stupnice umístěná přímo nad stupnicí, zabraňuje chybám při čtení (chyba paralaxy)
- > Označení jednotky integrované v rámu váhy a také chráněné proti oděru prostřednictvím průhledových oken



223 - 1.390 mm



Kód	Číslo	Typ	Čtyřhranný trn, v palcích	Čtyřhranný trn, v mm	Nonius	Výška mm	Nm	Vzdálenost pouzdro – střed čtyřhranu mm	Délka mm	Šířka hlavy mm	Výška hlavy mm	Hmotnost kg	Bez DPH
3288226	TF-K5	Hlava houby	1/4"	6,3	0,25	39,8	1-5	17,5	223	35,0	25,3	0,33	143,70
3288234	TF-K25	Hlava houby	1/4"	6,3	1	39,8	5-25	17,5	273	35,0	25,3	0,38	146,22
3288242	TF-K50	Hlava houby	3/8"	10	2,5	39,8	10-50	17,5	303	35,0	25,3	0,42	150,42
3278379	TF-K100	Hlava houby	1/2"	12,5	5	44	20-100	22	400	44,0	36	0,97	152,94
3278387	TF-K200	Hlava houby	1/2"	12,5	10	45	40-200	22	495	44,0	36	1,18	161,34
3278395	TF-K300	Hlava houby	1/2"	12,5	10	47	60-300	22	585	46,0	36	1,37	197,48
3278409	TF-K400	Prostřednictvím čtverce	3/4"	20	10	52	80-400	31,25	690	62,5	31	1,93	333,61
3278492	TF-K550	Prostřednictvím čtverce	3/4"	20	10	51	110-550	34,5	965	69,0	31	3,6	528,57
3278514	TF-K850	Prostřednictvím čtverce	3/4"	20	10	51	250-850	34,5	1.390	69,0	31	4,8	703,36

TF-SE MOMENTOVÝ KLÍČ TORCOFIX SE

5-400 Nm / 3,7-300 lbf-ft

- > Pro řízené utahování ve směru a proti směru hodinových ručiček (pro změnu směru vyměňte zasouvací nástroj)
- > Řízené utahování šroubů v rozsahu 5 - 400 Nm / 3,7 - 300 lbf-ft
- > Včetně sledovatelného zkušebního certifikátu (DIN EN ISO 6789-2:2017)
- > Nová ergonomická rukojeť, tvarovaná podle přirozené polohy ruky při uchopení
- > Vertikální nastavení stupnice, nastavení kroutícího momentu je proto vhodné pro praváky i leváky
- > Značka stupnice umístěná přímo nad stupnicí, zabraňuje chybám při čtení (paralaktické chyby)



€116,81 + DPH

261,5 - 657 mm

od

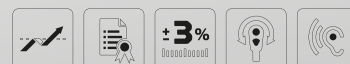

Kód	Číslo	Obdélníkový držák pohonu	Nm	Promo Nm	Stupnice prsten Nm	Celková délka mm	Kalibrační délka	Rozeč mm	Hmotnost kg	Bez DPH
3288196	TF-SE25	9 x 12 mm	5-25	1	0,1	261,5	261,5	17,5	0,3	116,81
3288218	TF-SE50	9 x 12 mm	10-50	2,5	0,25	291,5	236,5	17,5	0,35	125,21
3278522	TF-SE100	9 x 12 mm	20-100	5	0,5	378	310,3	17,5	0,77	134,45
3278530	TF-SE150	9 x 12 mm	30-150	10	1	469	401,3	17,5	0,93	152,94
3278549	TF-SE200	14 x 18 mm	40-200	10	1	479	411,3	25,0	1,01	161,34
3278557	TF-SE300	14 x 18 mm	60-300	10	1	570	502,3	25,0	1,19	179,83
3278565	TF-SE400	14 x 18 mm	80-400	10	1	657	589,3	25,0	1,62	269,75

i TORCOFIX TF-FS

Pevný Torcofix 5-200 Nm

OSVĚDČENÁ MECHANIKA

Pevné momentové klíče Torcofix jsou efektivním řešením pro průmyslové a opakující se momentové aplikace. Bezpečnostní krytka na konci rukojeti zabraňuje neoprávněnému nastavení hodnoty točivého momentu a účinně chrání nastavovací mechanismus před nečistotami. Přesné uvolnění je pro uživatele velmi snadné vnímat díky tenké struktuře rukojeti.

BEZPEČNOST

Bezpečné a udržitelné řešení točivého momentu přesvědčí extrémně dlouhou životností a díky intuitivnímu ovládání zajišťuje dokonalé výsledky. Torcofix TF-FS splňuje požadavky normy DIN EN ISO 6789:2017-2 a je dodáván s odpovídajícím zkušebním certifikátem.

- Torcofix TF-FS je k dispozici s SE9x12 a 14x18 od května 2024.
- 4 modely: TF-FS25, TF-FS50, TF-FS85, TF-FS200. Ceny na vyžádání
- Volitelný zajišťovací a seřizovací nástroj (TF-EFS)



Kód	Číslo	Obdélníkový držák pohonu	Nm	Kalibrační délka	Celková šířka mm	Celková délka mm	Hmotnost kg
3288250	TF-FS25	9 x 12 mm	5-25	133,5	22	186	0,3
3288269	TF-FS50	9 x 12 mm	10-50	193,5	22	246	0,27
3288277	TF-FS85	9 x 12 mm	17-85	276,5	22	329	0,34
3288285	TF-FS200	14 x 18 mm	40-200	345,5	33	410	0,75

7412 OBOUSTRANNÁ ROHATKOVÁ VLOŽKA 9x12

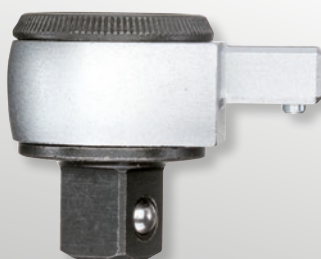

- › Řešení složitých problémů s montáží
- › Držák SE 9x12
- › Nepřetržitá nosnost 1/4" až 30 Nm
- › Nepřetržitá nosnost 3/8" až 135 Nm
- › 1/2" až 150 Nm trvalé zatížení

od **€63,27** + DPH

Kód	Číslo	Pohon náměstí	Hranatý pohon mm	Otočný úhel zad	Výška hlavy mm	Šířka hlavy mm	Blok měřidel mm	Trvalá nosnost	Hmotnost kg	Bez DPH
7672710	7412-00	1/4"	6,3	5	16,6	25	17,5	1/4" = 30 N·m	0,06	63,27
7686500	7412-01	3/8"	10	5	23,2	34	17,5	3/8" = 135 N·m	0,14	70,50
7687230	7412-02	1/2"	12,5	5	24,2	34	17,5	1/2" = 150 N·m	0,15	72,26

7418 OBOUSTRANNÁ ROHATKOVÁ VLOŽKA 14x18

od **€72,26** + DPH



- › Řešení složitých problémů s montáží
- › SE montáž 14x18
- › Nepřetržitá nosnost 1/2" až 340 Nm
- › 3/4" až 400 Nm trvalé zatížení

Kód	Číslo	Pohon náměstí	Hranatý pohon mm	Otočný úhel zad	Výška hlavy mm	Blok měřidel mm	Trvalá nosnost	Hmotnost kg	Bez DPH
7687580	7418-02	1/2"	12,5	7,2	28,8	25,0	1/2" = 340 N·m	0,363	72,26
7687660	7418-04	3/4"	20	7,2	35,5	33,0	3/4" = 400 N·m	0,79	90,67

SUKSE
VLOŽTE OČKOVÝ
RÁČNOVÝ KLÍČ
přepínatelné 9x12

- › Profil UD, jemně ozubený
- › Přepínací páka pro otáčení vpravo / vlevo
- › Určený pro momentové klíče 9x12 mm nebo pro rukojeti s pravouhloú objímkou 9x12 mm

od **€54,19**
+ DPH

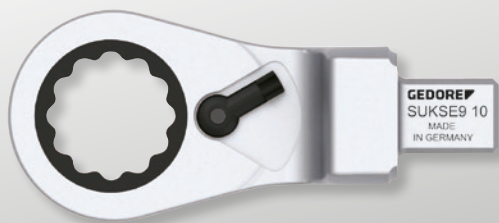

Kód	Číslo	Velikost klíče mm	Otočný úhel zad	Výška hlavy mm	Šířka hlavy mm	Blok měřidel	Hmotnost kg	Bez DPH
2827735	SUKSE9 10	10	7°	7,7	21	40,0	0,07	54,19
2827743	SUKSE9 13	13	7°	9	25,7	42,0	0,09	55,12
2827751	SUKSE9 17	17	6°	10,6	33,6	45,0	0,13	56,97

3549 UK - 3550 UK
MOMENTOVÝ KLÍČ
TORCOFLEX UK
1-550 Nm

- › Nastavitelný, odolný, trubkový momentový klíč s vypínacím mechanismem, se zabudovanou ráčnou s čtyřhranným trnem, určený pro průmyslové a dílenské použití
- › Klasifikace podle DIN EN ISO 6789-2:2017 typ II třída A, vč. návazného certifikátu o zkoušce, kalibrované na maximálně přípustnou odchylku +/- 3 % a je tedy preciznější, než +/- 4 %, které vyžaduje norma
- › Včetně zkušební certifikátu podle DIN EN ISO 6789-2:2017
- › Pro řízení utahování doprava



od **€107,56**
+ DPH



Kód	Číslo	Typ	Čtyřhranný trn, v palcích	Čtyřhranný trn, v mm	Nonius	Výška mm	Nm	Vzdálenost pouzdro – střed čtyřhranu mm	Délka mm	Šířka hlavy mm	Výška hlavy mm	Hmotnost kg	Bez DPH
2958007	3549-00 UK	Páková reverzibilní ráčna	1/4"	6,3	0,25	34	1-5	12,5	225	25,0	15	0,61	107,56
2958015	3549-02 UK	Páková reverzibilní ráčna	1/4"	6,3	1	35	5-25	12,5	285	25,0	21,5	0,67	110,08
2958023	3549-05 UK	Páková reverzibilní ráčna	3/8"	10	2,5	34	10-50	17,5	350	35,0	19,1	0,825	110,92
2958031	3550-10 UK	Páková reverzibilní ráčna	1/2"	12,5	5	45	20-100	21,25	410	42,5	22	1,38	112,61
2958058	3550-20 UK	Páková reverzibilní ráčna	1/2"	12,5	10	44	40-200	21,3	500	42,5	22	1,467	116,81
2958066	3550-30 UK	Páková reverzibilní ráčna	1/2"	12,5	10	44	60-300	21,3	590	42,5	22	1,74	161,34
2958074	3550-40 UK	Oboustranná ráčna	3/4"	20	10	65	80-400	34	740	68,0	36	3,44	315,13
2958082	3550-55 UK	Oboustranná ráčna	3/4"	20	10	65	110-550	34	1.000	68,0	36	3,7	432,77

KONTROLOVANÉ A BEZPEČNÉ



3550-UK-LS4

MOMENTOVÝ KLÍČ TORCOFLEX UK SADA 1/2"

5 dílů

- › Osvědčený momentový klíč v rozsahu utažení 40-200 Nm se zkušební certifikátem
- › Řízené utahování doprava; přepínací ráčna s pravým/levým chodem; výstup 1/2"
- › Klasifikováno podle DIN EN ISO 6789-2: 2017; Upraveno na maximální povolenou odchylku +/- 3%, a proto přesnější než +/- 4% požadované normou
- › Díky 1/2" prodlužovacímu a rázovému nástrčnému klíče s ochranným pouzdem ve velikostech 17, 19 a 21 mm je velmi vhodný pro výměnu kol u automobilů



€152,94
+ DPH



Kód	Číslo	Typ	Čtyřhranný trn, v palcích	Čtyřhranný trn, v mm	Obsah	Nm	Výška mm	Vzdálenost pouzdro – střed čtyřhranu mm	Délka mm	Šířka hlavy mm	Výška hlavy mm	dílů	Hmotnost kg
3107027	3550-UK-LS4	Páková reverzibilní ráčna	1/2"	12,5	Momentový klíč TORCOFLEX 40-200 Nm Č. 3550-20 UK Prodloužení č. 1990-5 Sada rázových utahováků 1/2", 3 kusy	40-200	44	21,3	499	42,5	22	5	2,398

763

MOMENTOVÝ KLÍČ DREMOMETER T-FS

pevné nastavení, 5-12 Nm



€143,⁷⁰
+ DPH

- › Aplikace šetří energii při kroutících momentech, které jsou obvykle v rozsahu momentových šroubováků
- › Série momentových klíčů s 8 přednastavenými modely pro sériovou výrobu, hodnoty dle požadavků zákazníka na vyžádání
- › Pro řízené utahování doprava
- › Přesnost uvolnění podle DIN EN ISO 6789-2: 2017 Typ II Třída E (+/- 6%)
- › S certifikátem o zkoušce podle DIN EN ISO 6789-2: 2017, navázaným na národní standard prostřednictvím vlastní laboratoře společnosti DAKKS



Kód	Číslo	Typ	Čtyřhranný trn, v palcích	Čtyřhranný trn, v mm	Výška mm	Nm	Vzdálenost pouzdro – střed čtyřhranu mm	Délka mm	Hmotnost kg	Bez DPH
1947958	763-05	Jednoduchý čtvercový pevný	1/4"	6,3	22	5	62,5	100	0,241	143,70
1947966	763-06	Jednoduchý čtvercový pevný	1/4"	6,3	22	6	62,5	100	0,241	143,70
1947974	763-07	Jednoduchý čtvercový pevný	1/4"	6,3	22	7	62,5	100	0,241	143,70
1947990	763-08	Jednoduchý čtvercový pevný	1/4"	6,3	22	8	62,5	100	0,241	143,70
1948008	763-09	Jednoduchý čtvercový pevný	1/4"	6,3	22	9	62,5	100	0,241	143,70
1948016	763-10	Jednoduchý čtvercový pevný	1/4"	6,3	22	10	62,5	100	0,241	143,70
1948032	763-12	Jednoduchý čtvercový pevný	1/4"	6,3	22	12	62,5	100	0,241	143,70

8563-N-05

SADA MOMENTOVÉHO KLÍČE DREMOMETER DNR 3/4"

155-760 Nm

- › Momentový klíč s rozsahem utahovacích momentů 155–760 Nm, se zkušební certifikátem; s prodlužovací trubkou
- › Řízené utahování doprava; výstup 3/4"; vč. ráčnové hlavy s pravým chodem 3/4"
- › Noniová stupnice – rozlišení 1,0 Nm
- › Bezchybný provoz díky nezávislosti na délce
- › Klasifikováno podle DIN EN ISO 6789-2: 2017; Upraveno na maximální povolenou odchylku +/- 3%, a proto přesnější než +/- 4% požadované normou
- › Odpovídající kovová krabice s vložkou viz strana 37

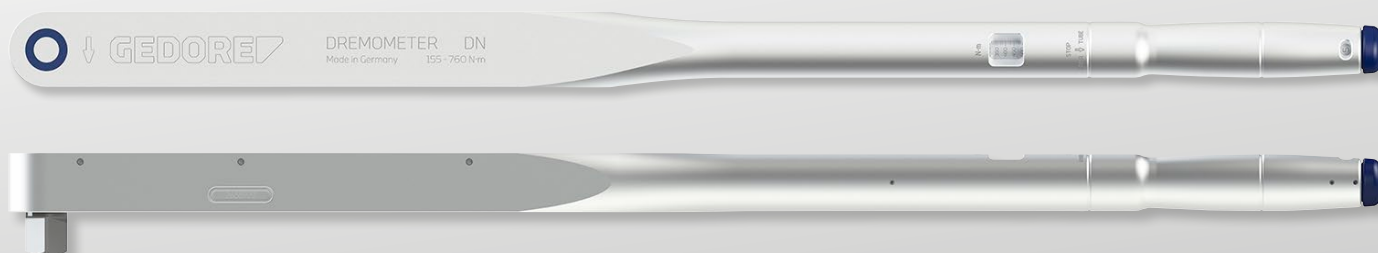

€1083,¹⁹
+ DPH



Kód	Číslo	Typ	Čtyřhranný trn, v palcích	Čtyřhranný trn, v mm	Obsah	Nm	Výška mm	Vzdálenost pouzdro – střed čtyřhranu mm	Délka mm	Hmotnost kg
3107043	8563-N-05	Jeden čtverec	3/4"	40	DREMOMETER DN 3/4" s noniovou stupnicí 155-760 Nm č. 8563-N-00 Nástrčná trubka DR/DX ALU č. 8571-80 Nástavec s ráčnou č. 754-04	155-760	35	22,5	812	3,005

PLECHOVÉ KRABICE PRO DREMOMETRY

NOVÉ

2 robustní plechové krabice pro DREMOMETER Typ D až F s pěnovou vložkou

Plechové krabice WK 8563-70-71 a WK 8564-72-81 od společnosti GEDORE jsou ideálním doplňkem k přístrojům DREMOMETER k momentovým klíčům typu D

až F. Robustní ocelového plechu s práškovým nástřikem ve stylové modré barvě GEDORE. modré barvě jsou ideální pro skladování a bezpečnou přepravu. DREMOMETER. Alternativou jsou prázdné plechové krabice 4 modelů, volitelně vybavené nástrojem pěnového konfigurátoru s přizpůsobenými Check-Tool pěnovými vložkami. Vystředěný, ergonomicky umístěná rukojeť pro přenášení zajišťuje bezpečnou manipulaci.



Plechové krabice, volitelně s vložkou pro dremometr typ CD - F

1 STABILNÍ A ROBUSTNÍ KONSTRUKCE

2 NEPOVINNÉ: PRÁZDNÉ VERZE + PĚNOVÉ VLOŽKY NA MÍRU

3 VHODNÉ PRO DELŠÍ NÁŘADÍ DO 163 CM

4 OPTIMALIZOVANÁ PŘEPRAVA
AMOŽNOST SKLADOVÁNÍ PRO
MOMENTOVÉ KLÍČE

*INDIVIDUÁLNÍ
SKLADOVÁNÍ*

WK 8563-70-71 - WK 8564-72-81

PLECHOVÁ KRABÍČKA S VLOŽKOU

pro DREMOMETR typu D-DX nebo EK-F

- > Optimální přeprava a skladování DREMOMETRU, prodlužovací trubice a násuvné ráčny
- > Robustní a pevné kovové pouzdro s pěnovou vložkou pro DREMOMETR typu D-DX nebo EK-F
- > 2 rychloupínací uzávěry pro snadné otevírání a bezpečné zavírání
- > Ideální doplněk pro DREMOMETR (str. 35, 38, 39)



od

€197,00 + DPH



Kód	Číslo	Šířka mm	Výška mm	Hloubka mm	Hmotnost kg	Bez DPH
3254895	WK 8563-70-71	865	84	207	3,8	197,00
3254909	WK 8564-72-81	1.052	84	247	5,1	249,00

WK

PLECHOVÉ KRABICE „PRÁZDNÉ“

různé velikosti



- > Pro přepravu a skladování momentových klíčů
- > Prázdné kovové boxy včetně pěnových vložek na míru Cena na vyžádání
- > Volitelně: přizpůsobení pomocí pěnových vložek „Pěnový konfigurátor“

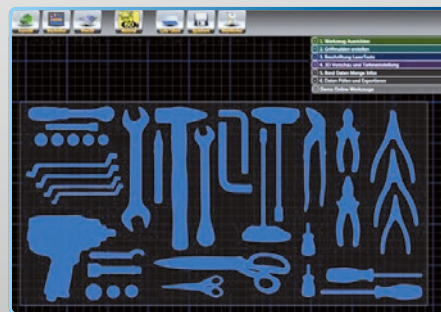

Kód	Číslo	Šířka mm	Výška mm	Hloubka mm	Hmotnost kg
3254852	WK 1030-90 L	632	84	207	2,7
3254860	WK 1031-90 L	865	84	207	3,6
3254879	WK 1032-90 L	1.052	84	247	4,9
3254887	WK 1033-90 L	1.632	84	207	9,6

NEJVYŠŠÍ PŘESNOST



Odpovídající plechová krabice viz str.37

8571 DX - 8576 DXL MOMENTOVÝ KLÍČ DREMOMETER 520-1000 Nm / 380-730 lbf-ft

- › Řízené utahování šroubů v rozsahu 520 - 1000 Nm / 380 - 730 lbf-ft
- › Použití téměř ve všech oblastech průmyslové výroby
- › Slyšitelné a vnímatelné automatické uvolnění krátké dráhy
- › Bezchybný provoz - žádný posun hodnoty při ovládní mimo rukojeť
- › Jednotná stupnice pro rozsah měření v Nm
- › Nejvyšší přesnost max. odchylka +/- 3 %
- › Certifikát podle DIN EN ISO 6789:2017 část 2
- › Úspora energie díky použití prodlužovací trubice
- › Odpovídající kovová krabice s vložkou viz strana 37



8571-01



8576-01

€1047,⁰⁶
+ DPH

od



Kód	Číslo	Typ	Čtyřhranný trn, v palcích	Čtyřhranný trn, v mm	Obsah	Nm	Délka mm	Výška hlavy mm	Hmotnost kg	Bez DPH
7694010	8571-01	Jednoduchý čtvercový pevný	3/4"	20	ALU prodlužovací trubice Č. 8571-80	520-1000	812	35	4,25	1047,06
7694360	8576-01	Dvojitý pevný čtverec	3/4"	20	ALU prodlužovací trubice Č. 8571-80	520-1000	812	35	5,6	1083,19

8564 E - 8569 EL MOMENTOVÝ KLÍČ DREMOMETER

750-2000 Nm

- › Řízené utahování šroubů v rozsahu 750 - 2000 Nm
- › Použití téměř ve všech oblastech průmyslové výroby
- › Slyšitelné a vnímatelné automatické uvolnění krátké dráhy
- › Bezchybný provoz - žádný posun hodnoty při ovládní mimo rukojetí
- › Jednotná stupnice pro rozsah měření v Nm
- › Nejvyšší přesnost max. odchylka +/- 3 %
- › Certifikát podle DIN EN ISO 6789:2017 část 2
- › Úspora energie díky použití prodlužovací trubice
- › Odpovídající kovová krabice s vložkou viz strana 37



od **€1805,88**
+ DPH

od



Kód	Číslo	Typ	Čtyřhranný trn, v palcích	Čtyřhranný trn, v mm	Obsah	Nm	Délka mm	Výška hlavy mm	Hmotnost kg	Bez DPH
7695250	8564-01	Jednoduchý čtvercový pevný	1"	25	Prodlužovací trubka Č. 8564-92 + 8572-74	750-2000	932	40	12	1805,88
7695410	8569-01	Dvojitý pevný čtverec	1"	25	Prodlužovací trubka Č. 8564-92 + 8572-74	750-2000	932	40	12	1895,80

TSN MOMENTOVÝ KLÍČ TSN SLIPPER

1-55 Nm / pevné nastavení

- › Kontrolované utahování šroubů v rozsahu 1-55 Nm
- › Sestavení řady nebo montážní linky
- › Extrémní nepřetržitě používání
- › Uzamykatelný momentový klíč - bez stupnice
- › Přesnost uvolnění: +/- 4% tolerance nastavené hodnoty
- › Přesný mechanismus proklouzne jasně znatelným a slyšitelným KLIKUTÍM při dosažení nastavené hodnoty - přílišné utažení není možné
- › Zkušební certifikát podle DIN EN ISO 6789



od **€197,48**
+ DPH

od

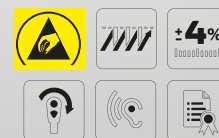

Kód	Číslo	Typ	Čtyřhranný trn, v palcích	Čtyřhranný trn, v mm	Nm	Délka mm	Hmotnost kg	Bez DPH
1196650	TSN 5/45	Jednoduchá čtvercová ráčna	1/4"	6,3	1-5	195	0,19	197,48
1196731	TSN 10/90	Jednoduchá čtvercová ráčna	1/4"	6,3	2-10	195	0,19	206,72
7091900	TSN 25 D	Jednoduchá čtvercová ráčna	1/4"	6,3	5-25	216	0,34	251,26
7092120	TSN 55	Jednoduchá čtvercová ráčna	3/8"	10	15-55	324	0,8	315,13

KLOUBOVÝ MOMENTOVÝ KLÍČ S NÍZKÝM RIZIKEM PŘETAŽENÍ

Všestranný a flexibilní momentový klíč – ideální pro aplikace údržby a oprav. Rychle nastavitelné pomocí měřítka a flexibilní při použití pomocí různých vkládacích nástrojů.

GEDORE **ATB 10 G** nabízí **kontrolované** utahování šroubů 2-10 Nm. Zalomovací zařízení minimalizuje riziko nadměrného utažení šroubového spoje a je proto ideální pro choulostivé aplikace, kde jsou důležité přesné hodnoty točivého momentu a jednoduchá, intuitivní manipulace. Při dosažení hodnoty točivého momentu se rukojeť ohne až o 20°, takže přetažení je nepravděpodobné. Z uživatelského hlediska neponechává mikrometrická stupnice žádná přání. Zajišťuje, že

požadované hodnoty lze nastavit bezpečně a rychle. Díky integrovanému zámku nastavení nemůže uživatel neúmyslně měnit nastavené hodnoty během pracovního procesu. To vede k bezpečným a reprodukovatelným pracovním procesům.



Ohýbací momentový klíč 2-10 Nm SE9x12 - ATB 10G

1 NÍZKÉ RIZIKO NADMĚRNÉHO UTAŽENÍ DÍKY ZAŘÍZENÍ OHYBU MAXIMÁLNĚ 20°

2 MIKROMETRICKÁ STUPNICE PRO PŘESNÉ A RYCHLÉ NASTAVENÍ KLÍČE

3 INTEGROVANÝ ZÁMEK NASTAVENÍ ZABRAŇUJE NASTAVENÍ HODNOTY TOČIVÉHO MOMENTU



TEN
BEZPEČNÝ KLÍČ

ATB VZPĚRNÝ MOMENTOVÝ KLÍČ

0,5-10 Nm / s měřítkem



€202,52
+ DPH

od

- > S vnitřním obdélníkovým držákem 9x12 mm
- > S mikrometrickou stupnicí, která umožňuje jednoduché a bezpečné nastavení požadované hodnoty
- > Se zámek nastavení, který zabraňuje nechtěnému nastavení hodnoty krouticího momentu
- > Přesnost spouštění +/- 6 %
- > Rukojeť se při dosažení hodnoty krouticího momentu ohne až o 20°, takže je nepravděpodobné, že by došlo k přílišnému utažení
- > Klasifikováno podle DIN EN ISO 6789 typ II třída A



Kód	Číslo	Typ	Nm	Délka mm	Hmotnost kg	Bez DPH
2839628	ATB 2.5 G	Obdélníkový záznam	0,5-2,5	192	0,27	202,52
2839636	ATB 5 G	Obdélníkový záznam	1-5	230	0,29	207,56
2839644	ATB 10 G	Obdélníkový záznam	2-10	230	0,3	202,52

CL ELEKTRONICKÝ TESTER CAPTURE LITE

0,25 - 350 Nm



€990,76
+ DPH

- > Digitální tester točivého momentu pro testování momentových klíčů a momentových šroubováků
- > Tolerance měření +/- 1% pro všechny odečty
- > 3 režimy měření: zobrazení posuvné hodnoty (stopa), detekce bodu zlomu (první špička), měření špičkové hodnoty (špička)
- > Nejjednodušší manipulace s ovládáním jedním tlačítkem (režim měření, jednotka)
- > Přepínatelné mezi Nm, lbf-ft a lbf-in
- > Napájení a výstup dat přes USB připojení
- > Pevné plastové pouzdro s vložkou



Kód	Číslo	Nm	Držák pohonu, šestihranný mm	Montáž pohonu, čtvercová mm	Upevnění pohonu, hranaté	Adaptér palce	Hmotnost kg	Bez DPH
3119319	CL 10	0,25-10	6,3	6,3	1/4"	Šestihranná hlavice 1/4" - 1/4" čtyřhranná hlavice	1,42	990,76
3297896	CL 10 S	0,25-10		6,3	1/4"		1,42	990,76
3297926	CL 350	10-350		12,5	1/2"	3/8"	1,65	990,76

TT3KH ELEKTRONICKÝ MOMENTOVÝ KLÍČ TORCOTRONIC III

10-350 Nm / 7,4-258,2 lbf-ft



€814,29
+ DPH

od

- > Měření točivého momentu a úhlu natočení
- > 4 různé režimy měření
- > Lze uložit 5 upevňovacích parametrů
- > USB rozhraní pro výměnu dat
- > 2000 paměťových míst
- > Přesnost měření točivého momentu +/- 1%, +/- 1 číslice
- > Přesnost měření úhlu natočení +/- 1%, nejméně však +/- 1° až 360°, minimálně 4° / s



Kód	Číslo	Typ	Čtyřhranný trn, v palcích	Čtyřhranný trn, v mm	Výška mm	Nm	Délka mm	Hmotnost kg	Bez DPH
2648636	TT3KH 120	Obdélníkový záznam	1/2"	12,5	31,5	10-120	670	1,2	814,29
2648644	TT3KH 350	Obdélníkový záznam	1/2"	12,5		70-350	900	1,74	990,76

DVV-13Z
**MULTIPLIKÁTOR
 TOČIVÉHO MOMENTU
 DREMOPLUS ALU**
 1300 Nm / 950 lbf·ft

€990,⁷⁶
 + DPH



- › Řízené utahování a povolování šroubů
- › S jednostupňovou planetovou převodovkou
- › Plášť z vysoce kvalitního hliníku
- › Lepší než +/- 3% přesnost
- › Použití ve spojení s momentovým klíčem
- › Volitelně lze dodatečně vybavit přímým reakčním ramenem ve tvaru L



Kód	Číslo	Výstupní točivý moment (max.) Nm	Výstupní moment (max.) Lbf ft	Převodový poměr	Verze reakčního ramene	Upevnění pohonu, čtverec palce	Výstupní čtverec	Hmotnost kg
2653370	DVV-13Z	1300	950	1:5	Tvar Z, s klikou	1/2"	3/4"	1,3

DVV-13ZG
**SADA MULTIPLIKÁTORU
 TOČIVÉHO MOMENTU**



€1041,¹⁸
 + DPH



- › Pro průmysl, staveniště, dílny užitkových vozidel a vozidel, zemědělskou techniku, mosty, lodě, letadla, železniční stavby, rafinérie, strojírenství a strojírenství, údržbu
- › Mechanický, ručně ovládaný násobič točivého momentu pro řízené utahování šroubů a uvolňování šroubových spojů
- › Plášť z vysoce kvalitního hliníku
- › Volitelně lze dovybavit rovným reakčním ramenem ve tvaru písmene L s nastavitelným reakčním čtvercem z lehkého kovu
- › Sada obsahuje tři různé zásuvky pro šroubováky 3/4" SW 27, 30, 32 mm
- › Výstupní čtyřhranný trn s vyvrtaným otvorem pro hlavice pro mechanický utahovák s bezpečnostním kolíkem a kroužkem
- › V přepravním kufříku s pěnovou vložkou



Kód	Číslo	Obsah	Délka mm	Hmotnost kg
2653389	DVV-13ZG	DVV-13Z, K 32 27, K 32 30, K 32 32	230	3

DVI-28Z / DVI 28L
**MULTIPLIKÁTOR TOČIVÉHO
 MOMENTU DREMOPLUS ALU**
 2000-2800 Nm / 1500-2050 lbf·ft



od €1259,⁶⁶
 + DPH

- › Pro průmysl, staveniště, dílny užitkových vozidel a vozidel, zemědělskou techniku, stavební stroje, mosty, lodě, letadla, železniční stavby, rafinérie
- › Výstupní čtyřhranný trn s vyvrtaným otvorem pro hlavice pro mechanický utahovák s bezpečnostním kolíkem a kroužkem
- › Snížená hmotnost díky hliníkovému krytu/reakčnímu ramenu (pouze DVI-28L)



Kód	Číslo	Výstupní točivý moment (max.) Nm	Výstupní moment (max.) Lbf ft	Převodový poměr	Verze reakčního ramene	Výstupní čtverec	Hmotnost kg	Bez DPH
2653257	DVI-28L	2800	2050	1:5,5	Tvar L, rovný	1"	2,4	1713,45
2653273	DVI-28Z	2800	2050	1:5,5	Tvar Z, s klikou	1"	2,4	1259,66

SK 2154 PH-06

SADA ŠROUBOVÁKŮ 35 SE ZARÁŽKOU

6 kusů



- › Pro zalehlé šrouby s plochou a křížovou drážkou PH
- › S přidavným šestihlanným pohonem na šestihlanné čepeli a perkusním uzávěru
- › Ergonomická tříkomponentní rukojeť Power-Grip³ pro maximální přenos síly při minimálním zatížení ruky
- › S otvorem pro zavěšení na rukojeti pro úsporu místa při skladování

€31,67
+ DPH



Kód	Číslo	Obsah
1878743	SK 2154 PH-06	Šroubovák se zarážkou s drážkou Č. 2154SK, 4,5 5,5 6,5 8 mm Šroubovák se zarážkou, Phillips Č. 2160SK PH, 1 2 mm

dílů	Hmotnost kg
6	0,88

2150-2160 PH

SADA ŠROUBOVÁKŮ 35



- › Pro šrouby s plochou drážkou a křížové šrouby PH
- › Ergonomická tříkomponentní rukojeť Power-Grip³ pro maximální přenos síly při minimálním zatížení ruky
- › S otvorem pro zavěšení na rukojeti pro úsporu místa při skladování
- › Typ hrotu je vyznačen na konci rukojeti

€18,98
+ DPH

od



Kód	Číslo	Obsah
1482319	2150-2160 PH-06	3K šroubovák, drážkovaný č. 2150, SW 4 5,5 6,5 8 mm 3K šroubovák Phillips č. 2160 PH 1 2
1482343	2150-2160 PH-010	3K slot pro šroubovák č. 2150 3 4 5,5 6,5 8 3K šroubovák Phillips č. 2160 PH 1 2, Živá kontrola 3.5

dílů	Hmotnost kg	Bez DPH
6	0,66	18,98
10	0,825	35,29

2163 TX-010

SADA ŠROUBOVÁKŮ 3S

10 kusů

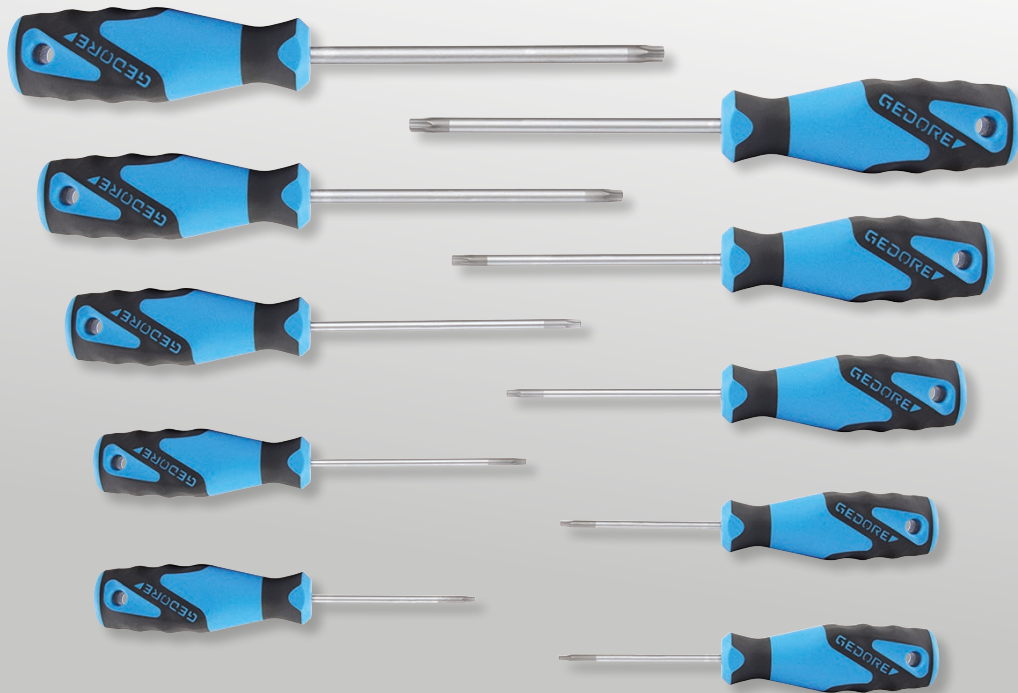

- › Univerzální řešení pro práci ve dřevě, plastu a kovu pro vnitřní šrouby TX
- › Typ hrotu je vyznačen na konci rukojeti
- › Ergonomický tvar rukojeti pro přesnou práci bez únavy
- › Pozitivní spojení rukojeti a nože pro optimální přenos síly

€63,²⁷
+ DPH



Kód	Číslo	Obsah
1482335	2163 TX-010	2163 TXT 7 8 9 10 15 20 25 30 27 40

dílů	Hmotnost kg
10	0,74

DT 2142-008

SADA OFSETOVÝCH ŠROUBOVÁKŮ

8 kusů



- › Pro šrouby s vnitřním šestihranem
- › Se dvěma šestiúhelníky se stejnou velikostí klíče
- › S kulovou hlavou na dlouhé čepeli
- › 2-komponentní T-rukojeť pro vysoký krouticí moment při povolování nebo utahování

€63,²⁷
+ DPH



Kód	Číslo	Obsah
3037371	DT 2142-008	Ofsetový šroubovák s 2S-T-rukojetí Č. DT 2142, 2,2,5 3 4 5 6 7 8 10 mm

Délka mm	Šířka mm	Výška mm	dílů	Hmotnost kg
325	320	45	8	0,97

DT 2143 KTX-007
**SADA
 OFSETOVÝCH
 ŠROUBOVÁKŮ TX**
 7 kusů



- › Běžné velikosti pro vnitřní TX šrouby T10 T15 T20 T25 T27 T30 T40
- › S kulovou hlavou, pracovní úhel cca 25°
- › 2-komponentní T-rukojeť pro vysoký krouticí moment při povolování nebo utahování

€ 98,³²
 + DPH

Kód	Číslo	Obsah	Šířka mm	Výška mm	dílů	Hmotnost kg
3037398	DT 2143 KTX-007	Ofsetový šroubovák s 2S-T-rukojetí Č. DT 2143 KTX T10 T15 T20 T25 T27 T30 T40	320	45	7	0,71

H 42 CKEL-09
SADA OFSETOVÝCH ŠROUBOVÁKŮ
 barevně odlišené, 9 kusů



- › K povolování a utahování šroubů s vnitřním šestihranem
- › Kulová hlava umožňuje šroubování na těžko přístupných místech
- › Barevné kódování usnadňuje přiřazení správné velikosti klíče
- › Otěruvzdorné práškové lakování

€ 32,⁵¹
 + DPH

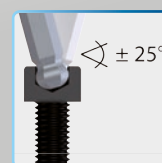

Kód	Číslo	Obsah	dílů	Hmotnost kg
3297470	H 42 CKEL-09	42 CKEL 1,5 2,2 3 4 5 6 8 10	9	0,415

H 43 KTX-07
**SADA OFSETOVÝCH
 ŠROUBOVÁKŮ**
 pro vnitřní TX šrouby,
 7 kusů



- › S kulovou hlavou

€ 66,⁸⁸
 + DPH

Kód	Číslo	Obsah	dílů	Hmotnost kg
1531441	H 43 KTX-07	43 KTX T10 T15 T20 T25 T27 T30 T40	7	0,169

GEDORE

**KOMBINUJTE
NÁŘADÍ
A VOZÍKY IN-
DIVIDUÁLNĚ**

VÝBĚR DÍLNY

Od ráčén a šroubováků po bity a další jednotlivé malé díly: stabilní a rychlé vozíky na nářadí a masivní pracovní stoly od **GEDORE** Vaše nářadí je vždy bezpečně uloženo a roztříděny. Ať už jde o průmysl, auta, řemesla nebo soukromá dílna, mobilní dílenští asistenti překvapí svou vysokou kvalitou a šíří Prémiový sortiment pro všechna odvětví.

gedore.com

WSL-M6
VOZÍK NA NÁŘADÍ
WORKSTER
SMARTLINE
se 6 zásuvkami

€541,¹⁸
+ DPH



- › Pracovní plošina s krytem z ABS plastu s předním zploštěním a antirolovacím okrajem
- › Boční stěny s perforací Euro 10 x 38 mm pro připevnění háků a nástrojů
- › Individuální výsuvný zámek zabraňuje otevření více než jedné zásuvky, ovládání jednou rukou
- › 6 širokých zásuvek (Š 480 x H 400 mm), plně výsuvné
- › Nosnost každé zásuvky 20 kg



Kód	Číslo	RAL	Šířka mm	Výška mm	Hloubka mm	Zásuvky	max. nosnost kg	Počet zásuvek	Hmotnost kg
3100707	WSL-M6	GEDORE modrý, RAL 5017	625	900	510	5x Typ 1, V = 80 mm 1x Typ 2, V = 160 mm	300	6	48

WSL-M-TS-172
PRACOVNÍ VOZÍK NA NÁŘADÍ
se 172 kusů sortimentem nástrojů



- › Dokonalá montáž nástrojů v kontrolních modulech pro průmysl, obchod a automobilový průmysl
- › Protiskluzová, se zapuštěnými úchyty
- › Rezistentní vůči olejům a tukům
- › Nástroje v metrických rozměrech
- › Ve vozíku na nářadí č. WSL-M6



€1175,⁶³
+ DPH



Kód	Číslo	Šířka mm	Výška mm	Hloubka mm	dílů	Hmotnost kg
3100197	WSL-M-TS-172	625	900	510	172	76,9

Obsah

Kombinovaný klíč č. 1 B, SW 8 10 11 12 13 14 15 16 17 18 19 21 22 24 27 30 32 mm
 Vložka nástrčného klíče č. C19 SW 8 10 11 12 13 14 15 16 17 18 19 20 21 22 24 27 30 32 mm
 1/2" vnitřní šestihran šroubováku č. IN19, SW 5 6 7 8 9 10 12 14 17 19 mm, 1/2" otočná ráčna č. 1993 U-10 T
 1/2" prodloužení č. 1990, 75 125 250 mm, 1/2" prodloužení č. 1990 M, s přídržným magnetem
 Box nástrčný bit s ráčnou 1/4" 35 kusů, č. 666-U-20, Sada torzních bitů č. 666-042
 1/4" ráčnový šroubovák SilentGEAR č. 2675 s držákem bitů
 imbusový klíč č. H 42-10, šestihran SW 1,3 1,5 2 2,5 3 4 5 6 8 10 mm
 3K šroubovák č. 2150, 4 5,5 6,5 8 mm, 3K šroubovák č. 2160 PH 1 2
 Univerzální kleště č. 142 10 TL, 10", Více násobné kleště č. 8133-200JC, 200mm
 Elektrické boční řezačky č. 8316-180JC, 180mm, Slot pro zkoušečku napětí č. 4615 3, 220-250V, 3mm
 Strojnické kladivo čís. 4 E-500, 500g, Sada spirálových vrtáků č. 8550-024, Ø 1 1,5 2 2,5 3 3,5 4 4,5 5 5,5 6 6,5 7 7,5 8 8,5 9 9,5 10 10,5 mm

AGILNÍ SERVISNÍ VOZÍK - PRAKTICKÝ POMOCNÍK DO KAŽDÉ DÍLNY

NOVÉ

Servisní vozík se 3 odkládacími plochami nabízí dostatek prostoru pro nářadí, pracovní náčiní atd.

Servisní vozík **GEDORE 1530** je mobilním společníkem pro nářadí, komponenty a další materiály. Tři velké police zajišťují bezpečnou přepravu a rychlý a snadný přístup k materiálům. První dvě police pojmu až 50 kg a spodní až 100 kg. Výškově nastavitelnou střední polici lze namontovat v 7 různých výškách. Díky kolům s pogumovaným běhounem je vůz extrémně snadno ovladatelný i s velkým nákladem. Kompatibilita s předdefinovanými sadami nástrojů GEDORE v modulech ES a CT zajišťuje flexibilní možnosti použití.



Servisní vůz - 1530

1 3 VELKÉ SKLADOVACÍ PROSTORY

2 VÝŠKOVĚ NASTAVITELNÉ STŘEDNÍ ÚLOŽNÝ PROSTOR

3 SVĚTLO MANÉVROVATELNÝ

4 KOMPATIBILNÍ S MODULY GEDORE CT A ES



VŠE VŽDY
PO RUCE

1530
SERVISNÍ VŮZ

- > Tři velké, otevřené úložné prostory, celková nosnost 200 kg
- > Flexibilita díky výškově nastavitelné střední polici
- > Ideální pro mobilní použití díky otočným kolečkům s lehkým chodem
- > Kompatibilní se sadami nástrojů GEDORE (moduly ES nebo CT) pro různé aplikace

€184,⁰³
+ DPH

Kód	Číslo	Šířka mm	Výška mm	Hloubka mm	Hmotnost kg
3437507	1530	1.075	975	480	35

WSL-L7
VOZÍK NA NÁŘADÍ WORKSTER
SMARTLINE

se 7 zásuvkami

- > Pracovní plošina s krytem z ABS plastu s čelním zploštěním a okrajem proti převrácení, stejně jako malé přídavné úložné prostory
- > Boční panely s europerforací 10 x 38 mm
- > Individuální výsuvný zámek zabraňuje otevření více než jedné zásuvky, ovládání jednou rukou
- > 7 širokých zásuvek (Š 640 x H 400) s plným výsuvem
- > Nosnost každé zásuvky 20 kg
- > Celková nosnost 400 kg

€721,⁸⁵
+ DPH



Kód	Číslo	RAL	Šířka mm	Výška mm	Hloubka mm	Zásuvky	max. nosnost kg	Počet zásuvek	Hmotnost kg
2977311	WSL-L7	RAL 5017	870	1.045	505	5x Typ 1, V = 80 mm 2x Typ 2, V = 162,5 mm	400	7	85

WSL-L-TS-147

DÍLENSKÝ VOZÍK NA NÁŘADÍ WORKSTER SMARTLINE SE SORTIMENTEM NÁŘADÍ V MODULECH CT

147 kusů

- › Dokonalá montáž nástrojů v kontrolních modulech pro průmysl, obchod a automobilový průmysl
- › S GEDORE Check-Tool-System: kontrola úplnosti pomocí dvoubarevných pěnových vložek
- › Protiskuzová, se zapuštěnými úchyty
- › Rezistentní vůči olejům a tukům
- › Nástroje v metrických rozměrech
- › Ve vozíku na nářadí č. WSL-L7



Kód	Číslo	Obsah	Šířka mm	Výška mm	Hloubka mm	dílů	Hmotnost kg
2980312	WSL-L-TS-147	<p>1/4" Reverzibilní ráčna Č. 2093 U-20 1/4" Kardanový nástavec Č. 2090 KR-4 1/4" T-rukojeť Č. 2087 1/4" Vložky nástrčných klíčů UD Profil Č. D 20 4 5 5,5 6 7 8 9 10 11 12 13 1/4" Vložky nástrčných klíčů Č. TX 20 E4 E5 E6 E7 E8 E10 1/4" Šroubovací bit s drážkou Č. 680 4 5,5 6,5 8 1/4" Šroubovací bit Vnitřní šestiúhelník Č. 685 2,5 3 4 5 6 1/4" Šroubovací bit XZN Č. 685 X 5 6 8 1/4" Šroubovací bit PH Č. 690 1 2 3 1/4" Šroubovací bit PZ Č. 690 PZD 1 2 3 1/4" Šroubovací bit TX Č. 687 TX T6 T7 T8 T9 T10 T15 T20 T25 T27 T30 T40 1/4" Víceúčelový šroubovák Č. 676 1/4" Držák bitů Č. 699 1/2" Reverzibilní ráčna Č. 1993 U-20 1/2" Prodloužení Č. 1990-2.1/2 1/2" Kardanový nástavec Č. 1990 KR-5 -10 1/2" Vložky nástrčných klíčů Č. D 19 10 11 12 13 14 15 16 17 18 19 21 22 24 27 30 32 1/2" Vnitřní šestihran šroubováku Vnitřní šestiúhelník Č. IN 19 5 6 7 8 9 10 12 14 Držák vložky 1/4" šestihran - 1/4" 4-hran Č. 673 6,3 Bitový adaptér 1/4" šestihran - 1/4" 4-hran Č. 620 Kombinovaný klíč UD Profil Č. 7 8 9 10 11 12 13 14 15 16 17 18 19 20 21 22 24 Sada ofsetových šroubováků Č. PH 42-88 (2-10 mm) 3C šroubovák s drážkou Č. 2154SK 3,5 5,5 6,5 8 3C šroubovák PH Č. 2160SK PH 1 2 Univerzální kleště Č. 142 10 TL Silové kombinované kleště Č. 8250-180 JC Víceúčelové kleště Č. 8133-200 JC Silové štipací kleště bočn Č. 8316-180 JC Inženýrské kladivo Č. 4 E-500 Středový razník Č. 100-12 Závrtník Č. 119-1,5 -3 -4 Plochý sekáč Č. 97-250 Křížový sekáč Č. 98-125 Driftovací razník Č. 99 12-5 Sada spirálových vrtáků Č. 8550-024</p>	870	1.045	505	147	97

WSL-LTS-308 PRACOVNÍ VOZÍK NA NÁŘADÍ

s 308 kusů sortimentem nástrojů

- › Dokonalá montáž nástrojů v kontrolních modulech pro průmysl, obchod a automobilový průmysl
- › Nástroje v metrických rozměrech
- › Protiskluzová, se zapuštěnými úchyty
- › Rezistentní vůči olejům a tukům
- › Nástroje v metrických rozměrech
- › Ve vozíku na nářadí č. WSL-L7



Kód	Číslo	Šířka mm	Výška mm	Hloubka mm	dílů	Hmotnost kg
2980347	WSL-LTS-308	870	1.045	505	308	105,6

Obsah

1/4" Reverzibilní ráčna Č. 2093 U-20, 1/4" Kardanový nástavec Č. 2090 KR-4, 1/4" T-rukojeť Č. 2087
 1/4" Vložky nástrčných klíčů UD Profil Č. D 20 4 5 5,5 6 7 8 9 10 11 12 13, 1/4" Vložky nástrčných klíčů Č. TX 20 E4 E5 E6 E7 E8 E10
 1/4" Šroubovací bit s drážkou Č. 680 4 5,5 6,5 8, 1/4" Šroubovací bit Vnitřní šestiúhelník Č. 685 2,5 3 4 5 6, 1/4" Šroubovací bit XZN Č. 685 X 5 6 8
 1/4" Šroubovací bit PH Č. 690 1 2 3, 1/4" Šroubovací bit PZ Č. 690 PZD 1 2 3, 1/4" Šroubovací bit TX Č. 687 TX T6 T7 T8 T9 T10 T15 T20 T25 T27 T30 T40
 1/4" Víceúčelový šroubovák Č. 676, 1/4" Držák bitů Č. 699, 1/2" Reverzibilní ráčna Č. 1993 U-20, 1/2" Prodloužení Č. 1990-2.1/2
 1/2" Kardanový nástavec Č. 1990 KR-5 -10, 1/2" Vložky nástrčných klíčů Č. D 19 10 11 12 13 14 15 16 17 18 19 21 22 24 27 30 32
 1/2" Vnitřní šestihran šroubováku Vnitřní šestiúhelník Č. IN 19 5 6 7 8 9 10 12 14
 1/2" Vnitřní šestihran šroubováku XZN Č. INX 19 6 8 10 12
 1/2" Vnitřní šestihran šroubováku Vnitřní šestiúhelník Č. IN 19 L 5-90 6-90 8-90 10-140 12-140 14-140, dlouhý
 1/2" Vnitřní šestihran šroubováku TX Č. ITX 19 T20 T25 T27 T30 T40 T45 T50 T55 T60
 1/2" Vnitřní šestihran šroubováku TX Č. ITX 19 L T20-100 T25-100 T27-100 T30-100 T40-100 T45-100 T50-100 T55-100 T60-100, dlouhý
 1/2" Vložka pro elektrický šroubovák s ochranným pouzdem Č. K 19 LS 17 19 21, 5/16" Šroubovací bit s drážkou Č. 880 7 8 9 12 ST-40
 5/16" Šroubovací bit Vnitřní šestiúhelník Č. 885 5 6 8 10, 5/16" Šroubovací bit PH Č. 890 1 2 3 4, 3/8" Reverzibilní ráčna Č. 3093 U-20
 Palička bez zpětného rázu Č. 248, 3/8" Kardanový nástavec Č. 3090 KR-5 -10
 3/8" Vložky nástrčných klíčů UD Profil Č. D 30 6 7 8 9 10 11 12 13 14 15 16 17 18 19 20 21 22 24
 3/8" Vnitřní šestihran šroubováku Vnitřní šestiúhelník Č. IN 30 5 6 7 8 10, 3/8" Vnitřní šestihran šroubováku XZN Č. INX 30 5 6 8 10
 3/8" Vnitřní šestihran šroubováku TX Č. ITX 30 T20 T25 T27 T30 T40 T45 T50, Držák vložky 1/4" šestihran - 1/4" 4-hran Č. 673 6,3
 Bitový adaptér 1/4" šestihran - 1/4" 4-hran Č. 620, Adaptér 5/16" šestihran - 1/2" 4-hran Č. KB 819
 Rácnové ockoploché klíče UD Profil Č. 7 R 8 10 12 13 14 15 16 17 18 19, Kombinovaný klíč UD Profil Č. 7 8 9 10 11 12 13 14 15 16 17 18 19 20 21 22 24
 Dvojitý otevřený klíč Č. 6 6x7 8x9 10x11 12x13 14x15 16x17 18x19 20x22 24x27
 Dvojitý očkový klíč UD Profil Č. 2 6x7 8x9 10x11 12x13 14x15 16x17 18x19 20x22
 Dvojitý očkový klíč šestihran Č. 400 8x10 10x11 12x14 13x15 17x19, offen, Sada osetových šroubováků Č. PH 42-88 (2-10 mm)
 Sada osetových šroubováků Č. H 43 TX-09, 3C šroubovák s drážkou Č. 2154SK 3,5 5,5 6,5 8, 3C šroubovák PH Č. 2160SK PH 1 2
 3C šroubovák TX Č. 2163 TX T10 T15 T20 T25 T30 T40, Nástrckový klíč s trojdielnou rukojetí šestihran Č. 2133 5,5 6 7 8 9 10
 Univerzální kleště Č. 142 10 TL, Silové kombinované kleště Č. 8250-180 JC, Víceúčelové kleště Č. 8133-200 JC
 Silové štípací kleště bočn Č. 8316-180 JC, Kleště na vnější kroužky Č. 8000 A 1 A 2 A 21, Vnitřní kleště na pojistné kroužky Č. 8000 J 1 J 2 J 21
 Inženýrské kladivo Č. 4 E-500, Středový razník Č. 100-12, Závrtník Č. 119-1,5 -3 -4
 Plochy sekáč Č. 97-250, Křížový sekáč Č. 98-125, Driftovací razník Č. 99 12-5
 Sada spirálových vrtáků Č. 8550-024, Pila na kov Č. 407, Kleště na vodní čerpadlo 10" Č. 137 10
 Ocelový metr, 5m Č. 4534-5, Odstraňovač šroubů 1/2" Č. K 1900, Kabelový nůž Č. 0063-08
 Drátěný kartáč Č. 646, Kapesní nonius Č. 710, Sada pilníků na klíče Č. 8728
 Sada pro vyťahování šroubů Č. 8551-55
 Škrabka na těsnění Č. 133 K, Sada měrných listků Č. 702 20 M

WHL-L7 PRACOVNÍ VOZÍK NA NÁŘADÍ

se 7 zásuvkami

€ 898³²
+ DPH



- ▶ Pracovní plošina s krytem z PP plastu s předním zploštěním a ochranou hranou proti převrácení
- ▶ Nerezová vložka ve víku
- ▶ 5 plochých, širokých zásuvek (Š 640 x H 400) s plným výsuvem
- ▶ 2 vysoké, široké zásuvky (Š 640 x H 400) s plným výsuvem
- ▶ Nosnost každé zásuvky 40 kg
- ▶ Celková nosnost 500 kg



Kód	Číslo	RAL	Šířka mm	Výška mm	Hloubka mm	Zásuvky	max. nosnost kg	Počet zásuvek	Hmotnost kg
3033708	WHL-L7	GEDORE modrý, RAL 5017	785	1.045	510	5x Typ 1, V = 80 mm 2x Typ 2, V = 160 mm	500	7	84

WHL-L7-TS-147 PRACOVNÍ VOZÍK NA NÁŘADÍ

se 147 kusů sortimentem nástrojů



€ 1629⁴¹
+ DPH

- ▶ Montáž nástrojů v kontrolních nástrojových modulech (CT) pro průmysl, obchod a automobilový průmysl
- ▶ Kontrola úplnosti pomocí dvoubarevných pěnových vložek
- ▶ Protiskuzová, se zapuštěnými úchyty
- ▶ Rezistentní vůči olejům a tukům
- ▶ Nástroje v metrických rozměrech
- ▶ Ve vozíku na nářadí č. WHL-L7



Kód	Číslo	Výška mm	Šířka mm	Hloubka mm	Zásuvky	Počet zásuvek	dílů	Hmotnost kg
3082105	WHL-L-TS-147	1.045	785	510	7 zásuvek: 5x typ 1, výška = 80 mm, 2x typ 2, výška = 160 mm	7	147	97

Obsah

1/4" Reverzibilní ráčna Č. 2093 U-20, 1/4" Kardanový nástavec Č. 2090 KR-4, 1/4" T-rukojeť Č. 2087
 1/4" Vložky nástrčných klíčů UD Profil Č. D 20 4 5 5,5 6,5 8, 1/4" Vložky nástrčných klíčů Č. TX 20 E4 E5 E6 E7 E8 E10
 1/4" Šroubovací bit s drážkou Č. 680 4 5,5 6,5 8, 1/4" Šroubovací bit Vnitřní šestihranný Č. 685 2,5 3 4 5 6, 1/4" Šroubovací bit XZN Č. 685 X 5 6 8
 1/4" Šroubovací bit PH Č. 690 1 2 3, 1/4" Šroubovací bit PZ Č. 690 PZD 1 2 3, 1/4" Šroubovací bit TX Č. 687 TX T6 T7 T8 T9 T10 T15 T20 T25 T27 T30 T40
 1/4" Víceúčelový šroubovák Č. 676, 1/4" Držák bitů Č. 699, 1/2" Reverzibilní ráčna Č. 1993 U-20, 1/2" Prodloužení Č. 1990-2.1/2
 1/2" Kardanový nástavec Č. 1990 KR-5 -10, 1/2" Vložky nástrčných klíčů Č. D 19 10 11 12 13 14 15 16 17 18 19 21 22 24 27 30 32
 1/2" Šroubovací hlavice Vnitřní šestihranný Č. IN 19 5 6 7 8 9 10 12 14, Držák vložky 1/4" šestihran - 1/4" 4-hran Č. 673 6,3
 Bitový adaptér 1/4" šestihran - 1/4" 4-hran Č. 620, Kombinovaný klíč UD Profil Č. 7 8 9 10 11 12 13 14 15 16 17 18 19 20 21 22 24
 Sada ofsetových šroubováků Č. PH 42-88 (SW 2-10 mm), 3C šroubovák s drážkou Č. 2154SK 3,5 5,5 6,5 8
 3C šroubovák PH Č. 2160SK PH 1 2, Univerzální kleště Č. 142 10 TL, Kombinované kleště s vysokou pákou Č. 8250-180 JC
 Multifunkční kleště Č. 8133-200 JC, Silové kleště štípací bočn Č. 8316-180 JC, Inženýrské kladivo Č. 4 E-500
 Razník Č. 100-12, Děrovač Č. 119-1,5-3 -4, Ploché sekáče Č. 97-250
 Křížový sekáč Č. 98-125, Driftovací razník Č. 99 12-5, Sada spirálových vrtáků Č. 8550-024

WHL-L7-TS-308 VOZÍK NA NÁŘADÍ WORKSTER SE SORTIMENTEM

308 kusů

- Montáž nástrojů v kontrolních nástrojových modulech (CT) pro průmysl, obchod a automobilový průmysl
- Kontrola úplnosti pomocí dvoubarevných pěnových vložek
- Protiskluzová, se zapuštěnými úchyty
- Rezistentní vůči olejům a tukům
- Nástroje v metrických rozměrech
- Ve vozíku na nářadí č. WHL-L7



Kód	Číslo	Výška mm	Šířka mm	Hloubka mm	Zásuvky	max. nosnost kg	Počet zásuvek	dílů	Hmotnost kg
3082113	WHL-L7-TS-308	1.045	785	510	7 zásuvek: 5x typ 1, výška = 80 mm, 2x typ 2, výška = 160 mm		7	308	112,6

Obsah

1/4" Reverzibilní ráčna Č. 2093 U-20, 1/4" Kardanový nástavec Č. 2090 KR-4, 1/4" T-rukojeť Č. 2087
 1/4" Vložky nástrčných klíčů UD Profil Č. D 20 4 5 5,5 6 7 8 9 10 11 12 13, 1/4" Vložky nástrčných klíčů Č. TX 20 E4 E5 E6 E7 E8 E10
 1/4" Šroubovací bit s drážkou Č. 680 4 5,5 6,5 8, 1/4" Šroubovací bit Vnitřní šestihřanný Č. 685 2,5 3 4 5 6, 1/4" Šroubovací bit XZN Č. 685 X 5 6 8
 1/4" Šroubovací bit PH Č. 690 1 2 3, 1/4" Šroubovací bit PZ Č. 690 PZD 1 2 3
 1/4" Šroubovací bit TX Č. 687 TX T6 T7 T8 T9 T10 T15 T20 T25 T27 T30 T40, 1/4" Víceúčelový šroubovák Č. 676
 1/4" Držák bitů Č. 699, 1/2" Reverzibilní ráčna Č. 1993 U-20, 1/2" Prodloužení Č. 1990-2.1/2
 1/2" Kardanový nástavec Č. 1990 KR-5 -10, 1/2" Vložky nástrčných klíčů Č. D 19 10 11 12 13 14 15 16 17 18 19 21 22 24 27 30 32
 1/2" Šroubovací hlavice Vnitřní šestihřanný Č. IN 19 5 6 7 8 9 10 12 14, 1/2" Šroubovací hlavice XZN Č. INX 19 6 8 10 12
 1/2" Šroubovací hlavice Vnitřní šestihřanný Č. IN 19 L 5-90 6-90 8-90 10-140 12-140 14-140, dlouho
 1/2" Šroubovací hlavice TX Č. ITX 19 T20 T25 T27 T30 T40 T45 T50 T55 T60
 1/2" Šroubovací hlavice TX Č. ITX 19 L T20-100 T25-100 T27-100 T30-100 T40-100 T45-100 T50-100 T55-100 T60-100, dlouho
 1/2" Vložka pro elektrický šroubovák s ochranným pouzdrem Č. K 19 LS 17 19 21, 5/16" Šroubovací bit s drážkou Č. 880 7 8 9 12 ST-40
 5/16" Šroubovací bit Vnitřní šestihřanný Č. 885 5 6 8 10 5/16", Šroubovací bit PH Č. 890 1 2 3 4, 3/8" Reverzibilní ráčna Č. 3093 U-20
 Kladivo s měkkým čelem bez zpětného rázu Č. 248, 3/8" Kardanový nástavec Č. 3090 KR-5 -10 3/8"
 Vložky nástrčných klíčů UD Profil Č. D 30 6 7 8 9 10 11 12 13 14 15 16 17 18 19 20 21 22 24 3/8"
 Šroubovací hlavice Vnitřní šestihřanný Č. IN 30 5 6 7 8 10, 3/8" Šroubovací hlavice XZN Č. INX 30 5 6 8 10
 3/8" Šroubovací hlavice TX Č. ITX 30 T20 T25 T27 T30 T40 T45 T50, Držák vložky 1/4" šestihřan - 1/4" 4-hřan Č. 673 6,3
 Bitový adaptér 1/4" šestihřan - 1/4" 4-hřan Č. 620, Konektor 5/16" šestihřan - 1/2" 4-hřan Č. KB 819
 Kombinovaný ráčnový klíč UD Profil Č. 7 8 10 12 13 14 15 16 17 18 19, Klíč očkoplochý UD Profil Č. 7 8 9 10 11 12 13 14 15 16 17 18 19 20 21 22 24
 Dvojitý otevřený klíč Č. 6 6x7 8x9 10x11 12x13 14x15 16x17 18x19 20x22 24x27
 Dvojitý klíč UD Profil Č. 2 6x7 8x9 10x11 12x13 14x15 16x17 18x19 20x22
 Dvojitý klíč šestihřan Č. 400 8x10 10x11 12x14 13x15 17x19, otevřeno, Sada ofsetových šroubováků Č. PH 42-88 (SW 2-10 mm)
 Sada ofsetových šroubováků Č. H 43 TX-09, 3C šroubovák s drážkou Č. 2154SK 3,5 5 6,5 8
 3C šroubovák PH Č. 2160SK PH 1 2, 3C šroubovák TX Č. 2163 TX T10 T15 T20 T25 T30 T40, Nástrčný klíč s rukojetí 35 šestihřan Č. 2133 5,5 6 7 8 9 10
 Univerzální kleště Č. 142 10 TL, Vysokopevnostní kombinované kleště Č. 8250-180 JC, Vícenásobné kleště Č. 8133-200 JC
 Vysoce výkonná úhlopříčka Č. 8316-180 JC, Kleště na pojistné kroužky Č. 8000 A 1 A 2 A 21
 Kleště na pojistné kroužky Č. 8000 J 1 J 2 J 21, Inženýrské kladivo Č. 4 E-500, Razník Č. 100-12
 Děrovač Č. 119-1,5 -3 -4, Ploché sekáče Č. 97-250, Křížový sekáč Č. 98-125
 Driftovací razník Č. 99 12-5, Sada spirálových vrtáků Č. 8550-024, Pila na kov Č. 407
 Kleště na vodní čerpadlo 10" Č. 137 10, Ocelový metr, 5m Č. 4534-5, Odstraňovač šroubů 1/2" Č. K 1900
 Kabelový nůž Č. 0063-08, Drátěný kartáč Č. 646
 Kapesní nonius Č. 710, Sada pilníků na klíče Č. 8728
 Sada pro vytahování šroubů Č. 8551-55, Škrabka na těsnění Č. 133 K, Sada měrných listků Č. 702 20 M

ROBUSTNÍ SPOLEČNÍK

2004 0511 VOZÍK NA NÁŘADÍ



- › Odkládací miska z plastu ABS se 3 přihrádkami na malé díly, 2 zásobníky na plechovky, 8 zásobníky na šroubováky
- › Úložný prostor s perforovaným plechovým obložení (Euro perforace 10 x 38 mm) a 2 odnímatelnými zásuvkami na malé části a dvířky na straně rukojeti
- › Široké zásuvky (Š 480 x H 400 mm) s plným výsuvem, odnímatelné
- › Nosnost každé zásuvky 40 kg, spodní zesílené zásuvky 60 kg
- › Celková nosnost 1000 kg staticky (750 kg dynamicky)
- › Konstrukce nápravy vozíků GEDORE zaručuje i při maximálním zatížení: lehký chod, manévrovatelnost a udržování směru

€1083,¹⁹
+ DPH



Kód	Číslo	RAL	Šířka mm	Výška mm	Hloubka mm	Zásuvky	max. nosnost kg	Počet zásuvek	Příčná přepážka	Podélná přepážka	Hmotnost kg
1640739	2004 0511	RAL 5017	865	1.020	605	5x Typ 1, V = 67 mm 1x Typ 2, V = 137 mm 1x Typ 3, V = 207 mm	1000	7	2	3	85

1500 ES-02-2004

VOZÍK NA NÁŘADÍ SE SORTIMENTEM NÁSTROJŮ

207 kusů



- › Vysoce výkonný vozík na nářadí v osvědčené průmyslové kvalitě GEDORE se základním vybavením pro komerční sektor nebo ambiciózní kutily
- › Nástroje v metrických rozměrech
- › Osvědčené moduly nástrojů GEDORE ES z ABS plastu
- › Rezistentní vůči olejům a tukům

€2167,²³ + DPH

6,3 1/4 12,5

1/2 8 5/16



Kód	Číslo	Šířka mm	Výška mm	Hloubka mm	dílů	Hmotnost kg
2657708	1500 ES-02-2004	865	1.020	605	207	117,1

Obsah

1/4" Reverzibilní ráčna Č. 2093 U-10, 1/4" T-rukojeť Č. 2087, 1/4" Prodloužení Č. 2090-4, 1/4" Univerzální kloub Č. 2095
 1/4" Čtvercová rukojeť Č. 2098, 1/4" Vložky nástrčných klíčů šestihran Č. 20 4 5 5,6 7 8 9 10 11 12 13 14
 1/4" Vložky nástrčných klíčů externí TX Č. TX 20 E4 E5 E6 E7 E8 E10
 1/4" Vnitřní šestihran šroubováku Vnitřní šestiúhelník Č. IN 20 3 4 5 6 8
 1/4" Vnitřní šestihran šroubováku TX Č. ITX 20 T8 T9 T10 T15 T20 T25 T27 T30 T40
 1/2" Reverzibilní ráčna Č. 1993 U-20, 1/2" T-rukojeť Č. 1987, 1/2" Univerzální kloub Č. 1995
 1/2" Prodloužení Č. 1990-5 -10, 1/2" Vložky nástrčných klíčů šestihran Č. 19 10 11 12 13 14 15 16 17 18 19 21 22 23 24 26 27 28 30 32
 1/2" Vnitřní šestihran šroubováku s drážkou Č. IS 19 10x1,6 12x2
 1/2" Vnitřní šestihran šroubováku Křížové vybrání PH Č. IKS 19 2 3 4, 1/2" Vnitřní šestihran šroubováku XZN Č. INX 19 8 10
 1/2" Vnitřní šestihran šroubováku TX Č. ITX 19 T20 T25 T27 T30 T40 T45 T50 T55 T60
 1/2" Vnitřní šestihran šroubováku TX Č. ITX 19 L T20-100 T25-100 T27-100 T30-100 T40-100 T45-100 T50-100 T55-100 T60-100, dlouhý
 1/2" Vnitřní šestihran šroubováku Vnitřní šestiúhelník Č. IN 19 5 6 7 8 9 10 12 14 17
 1/2" Vnitřní šestihran šroubováku Vnitřní šestiúhelník Č. IN 19 L 5-90 6-90 8-90 10-140 12-140 14-140, dlouhý
 1/2" Vložka pro elektrický šroubovák šestihran Č. K 19 10 13 14 17 19, 1/2" Odstraňovač šroubů Č. K 1900
 5/16" Šroubovací bit s drážkou Č. 880 7 8 9 12, 5/16" Šroubovací bit Vnitřní šestiúhelník Č. 885 5 6 8 10
 5/16" Šroubovací bit Křížové vybrání PH Č. 890 1 2 3 4, Adaptér 5/16" šestihran - 1/2" hran Č. KB 819
 Kombinovaný klíč UD Profil Č. 1 B 6 7 8 9 10 11 12 13 14 15 16 17 18 19 20 21 22
 Rácnové ockoploché klíče, UD Profil Č. 7 R 8 10 12 13 14 15 16 17 18 19
 Dvojité otevřený klíč Č. 6 6x7 8x9 10x11 12x13 14x15 16x17 18x19 20x22 21x23 24x27
 Sada ofsetových šroubováků Č. PH 42-88 (2-10 mm), Nástrčný klíč, šestihran Č. 2133 5,5 6 7 8 9 10
 Univerzální kleště 10" 15krát nastavitelné Rukojeť 2K Č. Č. 142 10 JC
 Silové kombinované kleště 180 mm Rukojeť 2K Č. 8250-180 JC
 Jehlové kleště 160 mm Rukojeť 2K Č. 8132-160 JC
 Silové štípací kleště boční 160 mm Rukojeť 2K Č. 8316-160 JC
 Středový razník Č. 100-12, Závrtník Č. 119-1,5 -3 -4, Plochý sekáč Č. 97-250
 Křížový sekáč Č. 98-125, Driftovací razník Č. 99 12-5
 Inženýrské kladivo ROTBAND-PLUS Č. 600 H-300
 Pilník na závitě Č. 140, Ocelový metr 5m Č. 4534-5
 Digitální posuvné měřítko Č. 711, Pinzeta se zahnutými hroty No.720, Rypadlo Č. 745
 3C šroubovák s drážkou Č. 2150 4 5,5 6,5 8
 3C šroubovák s drážkou Č. 2160 PH 1 2
 Kleště na vnější kroužky, rovný Č. 8000 A 1 2
 Kleště na vnější kroužky, zahnuté Č. 8000 A 21
 Kleště na vnější kroužky, rovný Č. 8000 J 1 2
 Kleště na vnější kroužky, zahnuté Č. 8000 J 21, TX šroubový přípravek Č. 708 [2x]
 Distanční modul prázdný No.1500 ED-70 K, 475x77x40 mm [6x]
 Vozík na nářadí s 8 zásuvkami Č. 2004 0620

1500 ES-03 2004
**VOZÍK NA NÁŘADÍ SE
 SORTIMENTEM NÁSTROJŮ**
 325 kusů



- › Vysoce výkonný vozík na nářadí v osvědčené průmyslové kvalitě GEDORE s rozsáhlým průmyslovým sortimentem pro profesionály
- › Nástroje v metrických rozměrech
- › Osvědčené moduly nástrojů GEDORE ES z ABS plastu



Kód	Číslo	Šířka mm	Výška mm	Hloubka mm	dílů	Hmotnost kg
2657716	1500 ES-03-2004	865	1.020	605	325	125,8

Obsah

1/4" Reverzibilní ráčna Č. 2093 U-10, 1/4" T-rukojeť Č. 2087, 1/4" Prodloužení Č. 2090-4, 1/4" Univerzální kloub Č. 2095
 1/4" Čtvercová rukojeť Č. 2098, 1/4" Vložky nástrčných klíčů šestihran Č. 20 4 5 5,5 6 7 8 9 10 11 12 13 14
 1/4" Vložky nástrčných klíčů Č. 20 L 4 4,5 5 6 7 8 9 10 12 13, dlouhý, 1/4" Vnitřní šestihran šroubováku Vnitřní šestiúhelník Č. IN 20 3 4 5 6 8
 1/4" Vložky nástrčných klíčů externí TX Č. TX 20 E4 E5 E6 E7 E8 E10, 1/4" Vnitřní šestihran šroubováku TX Č. ITX 20 T8 T9 T10 T15 T20 T25 T27 T30 T40
 1/4" Šroubovací bit s drážkou Č. 680 4 5,5 6,5 8, 1/4" Šroubovací bit Vnitřní šestiúhelník Č. 685 2,5 3 4 5 6
 1/4" Šroubovací bit Vnitřní šestiúhelník Č. 685 X 5 6 8, 1/4" Šroubovací bit Vnitřní šestiúhelník Č. 687 TX T6 T7 T8 T9 T10 T15 T20 T25 T27 T30 T40
 1/4" Šroubovací bit PH Č. 690 1 2 3, 1/4" Šroubovací bit PZ Č. 690 PZD 1 2 3, 1/4" Bit-Halter Č. 699, 1/4" Bit-Adapter Č. 620
 1/4" Víceúčelový šroubovák Č. 676, 1/2" Reverzibilní ráčna Č. 1993 U-20, 1/2" T-rukojeť Č. 1987, 1/2" Univerzální kloub Č. 1995
 1/2" Prodloužení Č. 1990-5-10, 1/2" Vložky nástrčných klíčů šestihran Č. 19 10 11 12 13 14 15 16 17 18 19 21 22 23 24 26 27 28 30 32
 1/2" Vložky nástrčných klíčů šestihran Č. IS 19 10x1,6 12x2, 1/2" Vložky nástrčných klíčů šestihran Č. IKS 19 2 3 4
 1/2" Vnitřní šestihran šroubováku Vnitřní šestiúhelník Č. IN 19 5 6 7 8 9 10 12 14 17
 1/2" Vnitřní šestihran šroubováku Vnitřní šestiúhelník Č. IN 19 L 5-90 6-90 8-90 10-140 12-140 14-140, dlouhý
 1/2" Vnitřní šestihran šroubováku TX Č. ITX 19 T20 T25 T27 T30 T40 T45 T50 T55 T60
 1/2" Vnitřní šestihran šroubováku TX Č. ITX 19 L T20-100 T25-100 T27-100 T30-100 T40-100 T45-100 T50-100 T55-100 T60-100, dlouhý
 1/2" Vnitřní šestihran šroubováku XZN Č. INX 19 8 10, 1/2" Vložka pro elektrický šroubovák šestihran Č. K 19 10 13 14 17 19
 1/2" Odstraňovač šroubů Č. K 1900, 5/16" Šroubovací bit s drážkou Č. 880 7 8 9 12, 5/16" Šroubovací bit Vnitřní šestiúhelník Č. 885 5 6 8 10
 5/16" Šroubovací bit Křížové vybrání PH Č. 890 1 2 3 4, Adaptér 5/16" šestihran - 1/2" hran Č. KB 819, Držák vložky 1/4" šestihran - 1/4" 4-hran Č. 673 6,3
 Kombihaltewerkzeug Č. 639, Einmaulschlüssel verstellbar Č. 60 P 8 10", Kombinovaný klíč UD Profil Č. 1 B 6 7 8 9 10 11 12 13 14 15 16 17 18 19 20 21 22
 Rácnové ockoploché klíče UD Profil Č. 7 R 8 10 12 13 14 15 16 17 18 19, Dvojité ockový klíč UD Profil Č. 2 6x7 8x9 10x11 12x13 14x15 16x17 18x19 20x22
 Dvojité ockový klíč offen šestihran Č. 400 8x10 10x11 12x14 13x15 17x19, Dvojité ockový klíč Č. 6 6x7 8x9 10x11 12x13 14x15 16x17 18x19 20x22 21x23 24x27
 Doppel-Gelenkschlüssel UD Profil Č. 34 8x9 10x11 12x13 14x15 16x17, 3C šroubovák s drážkou Č. 2150 4 5,5 6,5 8, 3C šroubovák s drážkou Č. 2160 PH 1 2
 3C šroubovák TX Č. 2163 TX T8 T10 T15 T20 T25 T30, VDE-Schranubendreher s drážkou Č. VDE 2170 4 5,5 6,5 8
 VDE-Schranubendreher Křížové vybrání PZ Č. VDE 2160 PZ 1 2, 2K-Winkelschranubendreher Č. DT 2142 2 2,5 3 4 5 6 7 8 10
 Sada ofsetových šroubováků im Halter 8-tlg Č. PH 42-88 (2 2,5 3 4 5 6 8 10), Sada ofsetových šroubováků Č. H 42 KEL-88, šestihran 2 2,5 3 4 5 6 8 10 mm, Kugelkopf
 Sada ofsetových šroubováků TX Č. H 43 KTX-07, TX T10 T15 T20 T25 T27 T30 T40, Sada pro vytahování šroubů Č. 8551-55, M3-M18
 Univerzální kleště 10", 15krát nastavitelné Č. 142 10 C, VDE-Silové kombinované kleště Č. VDE 8250-180 H, VDE-Jehlové kleště Č. VDE 8132-160 H
 VDE-Boční stípací kleště Č. VDE 8314-160 H, Spannungsprüfer s drážkou Č. 4615 3, 220-250 V, 3mm, Kleště na vnější kroužky , rovný Č. 8000 A 1 2
 Kleště na vnější kroužky , zahnuté Č. 8000 A 21, Kleště na vnější kroužky , rovný Č. 8000 J 1 2, Kleště na vnější kroužky , zahnuté Č. 8000 J 21
 Kleště na vodní čerpadlo Č. 137 10, Středový razník Č. 100-12, Závrtník Č. 119-1,5 -3 -4, Ploché sekáč Č. 97-250
 Křížový sekáč Č. 98-125, Driftovací razník Č. 99 12-5, Schaber Č. 133 K, Inženýrské kladivo ROTBAND-PLUS Č. 600 H-300
 Pilník na závity Č. 140, Ocelový metr 5m Č. 4534-5, TX šroubový přípravek Č. 708 (2X), Digitální posuvné měřítko Č. 711
 Pinzeta se zahnutými hroty No.720, Rypadlo Č. 745, Schlüsselfeilen-Satz Č. 8728 Flachstumpf-, 3-kant-, hran-, Halbrund-, Rund-Feile
 Kabelový nů Č. 0513-09, 195 mm, Traverse 2-armig Č. 106/103, Traverse 3-armig Č. 107/103
 Spindel Č. 1.1406140, Abzughaken Č. 106/S100-E [3x], Miniatur LED-Leuchte No.649
 Distanční modul prázdný No.1500 ED-70 K, 475x77x40 mm [7x]
 Vozík na nářadí s 9 zásuvkami Č. 2004 0810

2005 0701 VOZÍK NA NÁŘADÍ

€1128,⁵⁷
+ DPH



- › Odkládací miska z plastu ABS se přihrádkami na malé díly
- › Boční panely s europerforací 10 x 38 mm
- › Bezpečnost díky ochraně paty a hrany
- › Široké zásuvky (Š 640 x H 400 mm) s plným výsuvem, odnímatelné
- › Nosnost každé zásuvky 40 kg, spodní zesílené zásuvky 60 kg
- › Celková nosnost 1000 kg staticky (750 kg dynamicky)



Kód	Číslo	RAL	Šířka mm	Výška mm	Hloubka mm	Zásuvky	max. nosnost kg	Počet zásuvek	Příčná přepážka	Podélná přepážka	Hmotnost kg
2003554	2005 0701	GEDORE modrý, RAL 5017	865	1.020	605	7x Typ 1, V = 67 mm 1x Typ 3, V = 207 mm	1000	8	2	3	87

2005-TS-147 VOZÍK NA NÁŘADÍ SE SORTIMENTEM NÁSTROJŮ

147 kusů

- › Nástroje v metrických rozměrech pro průmysl, řemesla a automobilový průmysl
- › V modulech Check-Tool

€1621,⁰¹
+ DPH

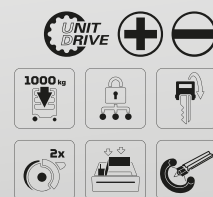

Kód	Číslo	Šířka mm	Výška mm	Hloubka mm	dílů	Hmotnost kg
2980282	2005-TS-147	865	1.020	605	147	104,3

Obsah

1/4" Reverzibilní ráčna Č. 2093 U-20, 1/4" Kardanový nástavec Č. 2090 KR-4, 1/4" T-rukojeť Č. 2087
 1/4" Vložky nástrčných klíčů UD Profil Č. D 20 4 5 5,5 6 7 8 9 10 11 12 13, 1/4" Vložky nástrčných klíčů Č. TX 20 E4 E5 E6 E7 E8 E10
 1/4" Šroubovací bit s drážkou Č. 680 4 5,5 6,5 8, 1/4" Šroubovací bit Vnitřní šestiúhelník Č. 685 2,5 3 4 5 6, 1/4" Šroubovací bit XZN Č. 685 X 5 6 8
 1/4" Šroubovací bit PH Č. 690 1 2 3, 1/4" Šroubovací bit PZ Č. 690 PZD 1 2 3, 1/4" Šroubovací bit TX Č. 687 TX T6 T7 T8 T9 T10 T15 T20 T25 T27 T30 T40
 1/4" Víceúčelový šroubovák Č. 676, 1/4" Držák bitů Č. 699, 1/2" Reverzibilní ráčna Č. 1993 U-20, 1/2" Prodloužení Č. 1990-2.1/2
 1/2" Kardanový nástavec Č. 1990 KR-5-10, 1/2" Vložky nástrčných klíčů Č. D 19 10 11 12 13 14 15 16 17 18 19 21 22 24 27 30 32
 1/2" Vnitřní šestihran šroubováku Vnitřní šestiúhelník Č. IN 19 5 6 7 8 9 10 12 14
 Držák vložky 1/4" šestihran - 1/4" 4-hran Č. 673 6,3, Bitový adaptér 1/4" šestihran - 1/4" 4-hran Č. 620
 Kombinovaný klíč UD Profil Č. 7 8 9 10 11 12 13 14 15 16 17 18 19 20 21 22 24, Sada osetových šroubováků Č. PH 42-88 (2-10 mm)
 3C šroubovák s drážkou Č. 2154SK 3,5 5,5 6,5 8, 3C šroubovák PH Č. 2160SK PH 1 2, Univerzální kleště Č. 142 10 TL
 Sílové kombinované kleště Č. 8250-180 JC, Víceúčelové kleště Č. 8133-200 JC, Sílové štipací kleště boční Č. 8316-180 JC
 Inženýrské kladivo Č. 4 E-500, Středový razník Č. 100-12, Závrtník Č. 119-1,5-3-4
 Plochý sekáč Č. 97-250, Křížový sekáč Č. 98-125, Driftovací razník Č. 99 12-5, Sada spirálových vrtáků Č. 8550-024

2005-TS-190

VOZÍK NA NÁŘADÍ SE SORTIMENTEM NÁSTROJŮ

190 kusů

- › Nástroje v metrických rozměrech pro průmysl, řemesla a automobilový průmysl
- › V modulech Check-Tool



Kód	Číslo	Šířka mm	Výška mm	Hloubka mm	dílů	Hmotnost kg
2980290	2005-TS-190	865	1.020	605	190	109,6

Obsah

1/4" Reverzibilní ráčna Č. 2093 U-20, 1/4" Kardanový nástavec Č. 2090 KR-4
 1/4" T-rukojeť Č. 2087, 1/4" Vložky nástrčných klíčů UD Profil Č. D 20 4 5 5,5 6 7 8 9 10 11 12 13
 1/4" Vložky nástrčných klíčů Č. TX 20 E4 E5 E6 E7 E8 E10
 1/4" Šroubovací bit pro šrouby s drážkou Č. 680 4 5,5 6,5 8
 1/4" Šroubovací bit pro šrouby s drážkou Č. 685 2,5 3 4 5 6
 1/4" Šroubovací bit XZN Č. 685 X 5 6 8
 1/4" Šroubovací bit PH Č. 690 1 2 3, 1/4" Šroubovací bit PZ Č. 690 PZD 1 2 3
 1/4" Šroubovací bit TX Č. 687 TX T6 T7 T8 T9 T10 T15 T20 T25 T27 T30 T40
 1/4" Víceúčelová rukojeť Č. 676
 1/4" Držák bitů Č. 699, 1/2" Reverzibilní ráčna Č. 1993 U-20
 1/2" Prodloužení Č. 1990-2.1/2, 1/2" Kardanový nástavec Č. 1990 KR-5 -10
 1/2" Vložky nástrčných klíčů Č. D 19 10 11 12 13 14 15 16 17 18 19 21 22 24 27 30 32
 1/2" Šroubovací hlavice Vnitřní šestihřanný Č. IN 19 5 6 7 8 9 10 12 14
 1/2" Šroubovací hlavice XZN Č. INX 19 6 8 10 12
 1/2" Šroubovací hlavice Vnitřní šestihřanný Č. IN 19 L 5-90 6-90 8-90 10-140 12-140 14-140, dlouho
 1/2" Šroubovací hlavice TX Č. ITX 19 T20 T25 T27 T30 T40 T45 T50 T55 T60
 1/2" Šroubovací hlavice TX Č. ITX 19 L T20-100 T25-100 T27-100 T30-100 T40-100 T45-100 T50-100 T55-100 T60-100, dlouho
 Držák vložky 1/4" 6-hran - 1/4" 4-hran Č. 673 6,3
 Bitový adaptér 1/4" 6-hran - 1/4" 4-hran Č. 620
 Kombinované klíče UD Profil Č. 7 8 9 10 11 12 13 14 15 16 17 18 19 20 21 22 24
 Dvojité otevřený klíč Č. 6 6x7 8x9 10x11 12x13 14x15 16x17 18x19 20x22 24x27
 Sada offsetového šroubováku Č. PH 42-88 (2-10 mm)
 3S šroubovák für s drážkou Č. 2154SK 3,5 5,5 6,5 8
 3S šroubovák für s drážkou PH Č. 2160SK PH 1 2
 Univerzální kleště Č. 142 10 TL
 Kombinované kleště s vysokou pákou Č. 8250-180 JC
 Několik kleští Č. 8133-200 JC
 Boční řezačka pro těžký provoz Č. 8316-180 JC
 Kleště na pojistné kroužky Č. 8000 A 1 A 2 A 21
 Kleště na pojistné kroužky Č. 8000 J 1 J 2 J 21
 Inženýrské kladivo Č. 4 E-500, Dulcík Č. 100-12
 Děrovač Č. 119-1,5 -3 -4, Křížový sekáč Č. 97-250
 Křížový sekáč Č. 98-125, Děrova Č. 99 12-5
 Spiralbohrer-Satz Č. 8550-024

2005-TS-308
**VOZÍK NA NÁŘADÍ SE
 SORTIMENTEM NÁSTROJŮ**
 308 kusů

- Nástroje v metrických rozměrech pro průmysl, řemesla a automobilový průmysl
- V modulech Check-Tool



Kód	Číslo	Šířka mm	Výška mm	Hloubka mm	dílů	Hmotnost kg
2980304	2005-TS-308	865	1.020	605	308	121,6

Obsah

1/4" Reverzibilní ráčna Č. 2093 U-20, 1/4" Kardanový nástavec Č. 2090 KR-4, 1/4" T-rukojet Č. 2087
 1/4" Vložky nástrčných klíčů UD Profil Č. D 20 4 5 5,5 6 7 8 9 10 11 12 13, 1/4" Vložky nástrčných klíčů Č. TX 20 E4 E5 E6 E7 E8 E10
 1/4" Šroubovací bit s drážkou Č. 680 4 5,5 6,5 8, 1/4" Šroubovací bit Vnitřní šestiúhelník Č. 685 2,5 3 4 5 6, 1/4" Šroubovací bit XZN Č. 685 X 5 6 8
 1/4" Šroubovací bit PH Č. 690 1 2 3, 1/4" Šroubovací bit PZ Č. 690 PZD 1 2 3, 1/4" Šroubovací bit TX Č. 687 TX T6 T7 T8 T9 T10 T15 T20 T25 T27 T30 T40
 1/4" Víceúčelový šroubovák Č. 676, 1/4" Držák bitů Č. 699, 1/2" Reverzibilní ráčna Č. 1993 U-20, 1/2" Prodloužení Č. 1990-2.1/2
 1/2" Kardanový nástavec Č. 1990 KR-5 -10, 1/2" Vložky nástrčných klíčů Č. D 19 10 11 12 13 14 15 16 17 18 19 21 22 24 27 30 32
 1/2" Vnitřní šestihran šroubováku Vnitřní šestiúhelník Č. IN 19 5 6 7 8 9 10 12 14, 1/2" Vnitřní šestihran šroubováku XZN Č. INX 19 6 8 10 12
 1/2" Vnitřní šestihran šroubováku Vnitřní šestiúhelník Č. IN 19 L 5-90 6-90 8-90 10-140 12-140 14-140, dlouhý
 1/2" Vnitřní šestihran šroubováku TX Č. ITX 19 T20 T25 T27 T30 T40 T45 T50 T55 T60
 1/2" Vnitřní šestihran šroubováku TX Č. ITX 19 L T20-100 T25-100 T27-100 T30-100 T40-100 T45-100 T50-100 T55-100 T60-100, dlouhý
 1/2" Vložka pro elektrický šroubovák s ochranným pouzdrem Č. K 19 LS 17 19 21, 5/16" Šroubovací bit s drážkou Č. 880 7 8 9 12 ST-40
 5/16" Šroubovací bit Vnitřní šestiúhelník Č. 885 5 6 8 10, 5/16" Šroubovací bit PH Č. 890 1 2 3 4
 3/8" Reverzibilní ráčna Č. 3093 U-20 Palička bez zpětného rázu Č. 248, 3/8" Kardanový nástavec Č. 3090 KR-5 -10
 3/8" Vložky nástrčných klíčů UD Profil Č. D 30 6 7 8 9 10 11 12 13 14 15 16 17 18 19 20 21 22 24
 3/8" Vnitřní šestihran šroubováku Vnitřní šestiúhelník Č. IN 30 5 6 7 8 10, 3/8" Vnitřní šestihran šroubováku XZN Č. INX 30 5 6 8 10
 3/8" Vnitřní šestihran šroubováku TX Č. ITX 30 T20 T25 T27 T30 T40 T45 T50
 Držák vložky 1/4" šestihran - 1/4" 4-hran Č. 673 6,3, Bitový adaptér 1/4" šestihran - 1/4" 4-hran Č. 620
 Adaptér 5/16" šestihran - 1/2" hran Č. KB 819, Rácnové ockoploché klíče UD Profil Č. 7 R 8 10 12 13 14 15 16 17 18 19
 Kombinovaný klíč UD Profil Č. 7 8 9 10 11 12 13 14 15 16 17 18 19 20 21 22 24
 Dvojitý otevřený klíč Č. 6 6x7 8x9 10x11 12x13 14x15 16x17 18x19 20x22 24x27
 Dvojitý očkový klíč UD Profil Č. 2 6x7 8x9 10x11 12x13 14x15 16x17 18x19 20x22
 Dvojitý očkový klíč šestihran Č. 400 8x10 10x11 12x14 13x15 17x19, offen, Sada ofsetových šroubováků Č. PH 42-88 (2-10 mm)
 Sada ofsetových šroubováků Č. H 43 TX-09, 3C šroubovák s drážkou Č. 2154SK 3,5 5,5 6,5 8
 3C šroubovák PH Č. 2160SK PH 1 2, 3C šroubovák TX Č. 2163 TX T10 T15 T20 T25 T30 T40
 Nástrckový klíč s trojdílnou rukojetí šestihran Č. 2133 5,5 6 7 8 9 10, Univerzální kleště Č. 142 10 TL
 Silové kombinované kleště Č. 8250-180 JC, Víceúčelové kleště Č. 8133-200 JC, Silové štípací kleště boční Č. 8316-180 JC
 Kleště na vnější kroužky Č. 8000 A 1 A 2 A 21, Vnitřní kleště na pojistné kroužky Č. 8000 J 1 J 2 J 21
 Inženýrské kladivo Č. 4 E-500, Středový razník Č. 100-12, Závrtník Č. 119-1,5 -3 -4, Ploché sekáč Č. 97-250
 Křížový sekáč Č. 98-125, Driftovací razník Č. 99 12-5, Sada spirálových vrtáků Č. 8550-024
 Pila na kov Č. 407, Kleště na vodní čerpadlo 10" Č. 137 10, Ocelový metr, 5m Č. 4534-5
 Odstraňovač šroubů 1/2" Č. K 1900, Kabelový nů Č. 0063-08, Drátěný kartáč Č. 646
 Kapesní nonius Č. 710, Sada pilníků na klíče Č. 8728
 Sada pro vyťahování šroubů Č. 8551-55
 Škrabka na těsnění Č. 133 K, Sada měrných listků Č. 702 20 M

VOZÍK NA NÁŘADÍ S ROZSAHEM

NOVÉ

Kompletní sortiment ručního nářadí pro profesionály v automobilovém průmyslu.

Vozík na nářadí s 466dílnou řadou vozů KL-4998-400 od GEDORE je dokonalým

společníkem pro efektivní a bezpečnou práci na autech. Od momentových klíčů přes nástrčné klíče a elektrické šroubovací bity až po zkoušečky napětí – s robustním a odolným ručním nářadím z řady XXL jste kromě zvedáku dobře vybaveni. Nářadí je rozděleno do 8 přehledně

uspořádaných kontrolních vložek, které lze individuálně umístit do vozu v závislosti na požadavcích a oblasti použití. To zaručuje pořádek na pracovišti a každý pohyb je správný. Dílenský vozík GEDORE 2005 0810 s 9 zásuvkami a jeho nosností 1.000 kg statické a 750 kg dynamické, součástí sady, skvěle završuje balení z hlediska mobility a pořádku.



Vozík na nářadí s 9 zásuvkami včetně 466 dílků. Řada vozů - KL-4998-400

1 PLNĚ VÝSUVNÉ ZÁSUVKY PRO SNADNÝ PŘÍSTUP

2 ROBUSTNÍ A ODOLNÝ NÁSTROJ

3 KOMBINACE MOBILNÍHO PRACOVÍŠTĚ A ÚLOŽIŠTĚ NÁSTROJŮ

4 PLNĚ VYBAVENÝ VOZÍK NA NÁŘADÍ SE 466 DÍLY



KL-4998-400 DÍLENSKÝ VOZÍK S AUTODOSAHEM

- > Plně vybavený dílenský vozík pro opravy a údržbu automobilů
- > Velmi robustní a odolný nástroj
- > Kombinace mobilního pracoviště a úložiště nástrojů
- > Plně výsuvné zásuvky pro snadný přístup
- > Jednoduchá vizuální kontrola úplnosti pomocí 2barevných pěnových vložek



€5699,00 + DPH

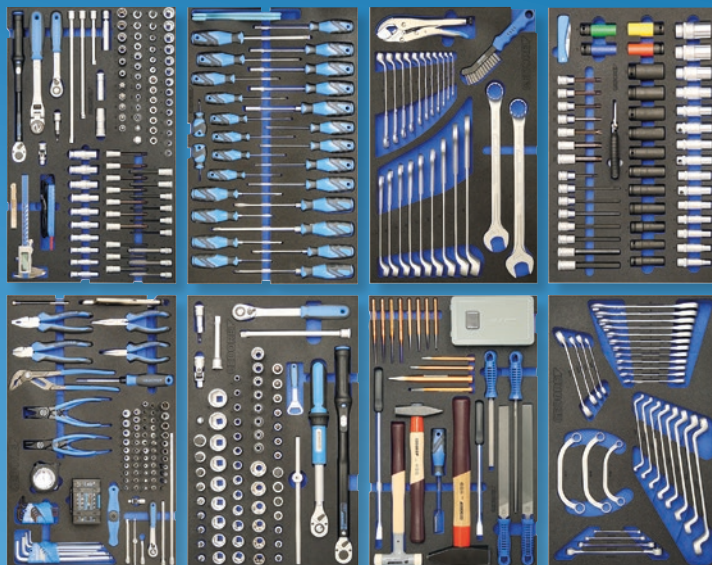

Kód	Číslo	Obsah	Šířka mm	Výška mm	Hloubka mm	dílů	Hmotnost kg
3421147	KL-4998-400	<p>Zásuvka 1 Rozsah 1/4" (12hran 4-13; šestihřanný dlouhý 4-13; TX T10-T40; TX E4-E10; TX PLUS IP10-IP30; TX PLUS EP6-EP12; IN 3-8; Phillips PH1-PH3; Drážka 5,5-6,5 mm) Krabice na bity (32 kusů) Široký sortiment kleští Sada úhlových šroubováků (TX T9-40; IN 2-10) Dráha brzdy klíče (11 mm) Ocelový metr (5 m) Magnetický zvedák</p> <p>Zásuvka 2 Rozsah 3/8" (6-hran 6-19; 12-hřanný dlouhý 10-19; TX T20-T50; TX E6-E14; IN 4-11; XZN M5-M10; TX PLUS IP40-IP60; TX PLUS EP10-EP20; klíč na zapalovací svíčky 14 + 16 + 18) Tester napětí (6-48 V AC/DC) Momentový klíč (3/8", 10-50 Nm) Digitální posuvné měřítko Spároměry</p> <p>Zásuvka 3 Rozsah 1/2" (šestihran 8-32; TX T27-T60; TX E10-E24; IN 5-17; XZN M5-M16; TX PLUS EP22-EP32) Momentový klíč (1/4", 40-200 Nm)</p> <p>Zásuvka 4 Sortiment šroubováků (šestihran 6-10; IN3-8; Phillips PH1-PH4; drážka 4,5-8 mm; TX T10-T40) Univ. Pár háčků brzdového třmenu</p> <p>Zásuvka 5 Rozsáhlé rázové, pákové a řezné nástroje (pilníky, kladiva, vrtačky, páčidla, dláta, šroubováky, děrovačky)</p> <p>Zásuvka 6 Speciální kleště Kartáč brzdového třmenu Kombinovaný klíč (6-32)</p> <p>Zásuvka 7 Otevřený klíč s kruhovou ráčnou (8-19) Dvojitý očkový klíč (6-24, TX E6-E24) Klíč startéru (11-17), Otevřete klíč s dvojitým očkem (8-19)</p> <p>Zásuvka 8 1/2" vložky pro nástrčné klíče (dlouhý šestihran 10-32; IN 6-14; TX T27-T60) Vložka elektrického šroubováku s ochranným pouzdem (17-22) Vložka pro elektrický šroubovák (13-27) Kabelový nůž a univerzální kombinované nůžky</p>	865	1.020	605	466	110

2005 EP NEREZOVÁ DESKA

€98,³²
+ DPH



- › K vložení do plastového krytu vozíku na nářadí č. 2004 a 2005 a také truhla s nářadím č. 2430
- › Vyrobeno z nerezové oceli
- › Snadné odstranění a čištění

Kód	Číslo	Šířka mm	Hloubka mm	Hmotnost kg
3419339	2005 EP	610	435	2,201

2005 HP PŘEKLIŽKOVÝ PANEL

€54,¹⁹
+ DPH



- › Umístit do plastového víka, abyste získali rovnou pracovní plochu
- › Vyrobeno z bukové překližky
- › Vhodné pro vozík na nářadí č. 2004 a 2005 a také truhla na nářadí č. 2430
- › Model 2004 HP do března 2014 pro hloubku 435 mm, model 2004 HP-14 od dubna 2014, pro hloubku 475 mm
- › Č. 2005 HP od roku výroby 04/2022, pro hloubku 440mm

Kód	Číslo	Šířka mm	Výška mm	Celková mm	Hmotnost kg
3419320	2005 HP	615	30	440	4,5

411-125 PARALELNÍ SVĚRÁK



€197,⁴⁸
+ DPH

- › Stabilní kované provedení
- › Chráněné vřeteno svěráku
- › Nastavitelné vodítko

Kód	Číslo	Šířka čelistí mm	Použitelná hloubka upnutí mm	Hmotnost kg
6501100	411-125	125	150	12,4

2430 HRUDNÍK NA NÁŘADÍ

€541,¹⁸
+ DPH



- › Úložná police z ABS plastu se 3 přihrádkami na malé díly
- › Centrální zamykání s cylindrickým zámekem
- › Široké zásuvky (Š 640 x H 400 x V 67 mm) s plným výsuvem, odnímatelné
- › Bezpečnostní zámek pro každou zásuvku, ovládání jednou rukou
- › Nosnost každé zásuvky 40 kg



Kód	Číslo	Výška mm	Šířka mm	Hloubka mm	Podélná přepážka	Příčná přepážka	Hmotnost kg
1888927	2430	345	775	475	3	2	34

RT 2004 L ZADNÍ PANEL

€133,⁶¹
+ DPH



- › Lze dovybavit, vhodné pro vozíky na nářadí č. 2004, č. 2005 (také pro staré vozy č. 2002/2003)
- › Čtvercová perforace 10 x 38 mm pro háčky a držáky nástrojů č. 1500 H

Kód	Číslo	Šířka mm	Výška mm	Celková mm	Hmotnost kg
2663104	RT 2004 L	765	715	30	11

1500 H 25-8 DRŽÁK SPREJE pro 8 postřikovacích plechovek

€49,⁷⁴
+ DPH



- › Kompatibilní s běžnými euro čtvercovými perforacemi 10 x 38 mm
- › Lze použít také jako přepravní box díky odnímatelným přepážkám
- › S rukojetí
- › Přední čtvercová perforace pro další háčky (není součástí dodávky)

Kód	Číslo	Výška mm	Šířka mm	Celková mm	Hmotnost kg
3127907	1500 H 25-8	315	100	165	2,05

1500 H 40 DRŽÁK ROLE PAPÍRU

€31,⁶⁷
+ DPH



- › Pro role papíru do průměru 320 mm a šířky 320 mm
- › Boční perforace pro další háčky (není součástí dodávky)
- › Barva RAL 9005 černá
- › Vhodný pro všechny vozíky / lavice na nářadí s perforací Euro 10 x 38 mm

Kód	Číslo	Šířka mm	Celková mm	Hmotnost kg
2997754	1500 H 40	350	200	1,1

XL VOZÍK NA NÁŘADÍ S ROZSAHEM

NOVÉ

Bez ohledu na to, jaké šroubové spoje je třeba na voze udělat, s touto řadou jste dobře připraveni na každou eventualitu.

Vozík na nářadí s 466 dílnou řadou vozů 2005 XL-S-466 od GEDORE je perfektní pro efektivní práci na autech.

Výběr nástrojů neponechává žádné přání. Od momentových klíčů po kladiva a kleště, pro vše, co souvisí s automobilem, existuje něco. Řada je vhodná pro nejvyšší nároky, protože je velmi robustní a odolná. S tímto výběrem nástrojů slouží vozík na nářadí nejen jako mobilní

pracoviště, ale také jako sklad nářadí. To znamená, že požadovaný nástroj je vždy okamžitě po ruce. Přístup k nástrojům v 7 naplněných zásuvkách není žádný problém, protože jsou zcela vysunuty.

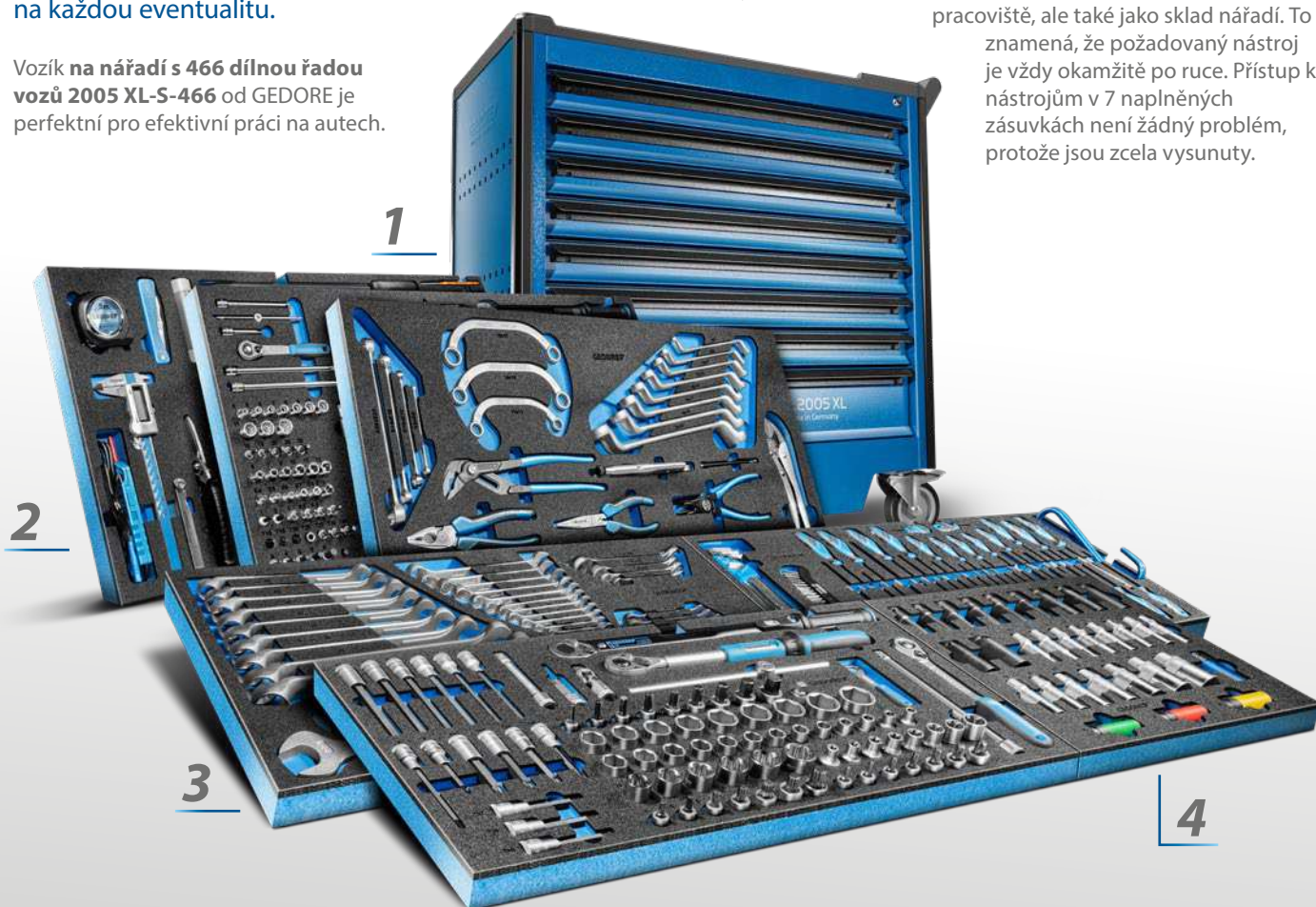

Vozík na nářadí včetně 466 dílků. Řada vozů - 2005 XL-S-466

1 PLNĚ VYBAVENÝ VOZÍK NA NÁŘADÍ SE 466 DÍLY

2 ROBUSTNÍ A ODOLNÝ NÁSTROJ

3 KOMBINACE MOBILNÍHO PRACOVIŠTĚ A ÚLOŽIŠTĚ NÁSTROJŮ

4 PLNĚ VÝSUVNÉ ZÁSUVKY PRO SNADNÝ PŘÍSTUP



MAXIMÁLNÍ VÝBAVA

2005 XL-S-466

VOZÍK NA NÁŘADÍ S DOJEZDEM DO AUTA

466 kusů

- > Plně vybavený vozík na nářadí pro opravy a údržbu automobilů
- > Velmi robustní a odolný nástroj
- > Kombinace mobilního pracoviště a úložiště nástrojů
- > Plně výsuvné zásuvky pro snadný přístup
- > Jednoduchá vizuální kontrola úplnosti pomocí 2barevných pěnových vložek



Kód	Číslo	Výška mm	Šířka mm	Hloubka mm	dílů	Hmotnost kg
3458946	2005 XL-S-466	1.020	1.021	605	466	165,8

Obsah

Prodloužení Č. 2090-2 -4 -6 -12, Univerzální kloub Č. 2095, T-rukojeť 1/4" Č. 2087, Ráčna s rukojetí ve tvaru T 1/4" Č. 2093 U-3 T, Reverzibilní ráčn 1/4" Č. 2093 U-20
 Vložky nástrčných klíčů 1/4" Č. D 20 4 5 6 7 8 9 10 11 12 13 mm, Vložky nástrčných klíčů 1/4", dlouho Č. 20 L 4 5 6 7 8 9 10 11 12 13 mm
 Vložky nástrčných klíčů 3/8" Č. TX 20 E4 E5 E6 E7 E8 E10, Šroubovací hlavice 1/4" Č. IKS 20 PH1 PH2 PH3, Šroubovací hlavice 1/4" Č. IS 20 5,5x1 6,5x1,2
 Šroubovací hlavice 1/4" Č. IN 20 3 4 5 6 8, Šroubovací hlavice 1/4" Č. ITX 20 T10 T15 T20 T25 T27 T30 T40
 Vložky nástrčných klíčů 1/4" Č. KL-4043-1106 -1107 -1108 -1110 -1111 -1112, Nástrčný klíč 1/4" Č. KL-4043-1010 -1015-1025 -1030, Nástrčný klíč 1/4" Č. KL-4043-1020
 Prodloužení 3/8" Č. 3090-5 -10 -12, Prodloužení 3/8" s přídržným magnetem Č. 3090 M, Univerzální kloub 3/8" Č. 3095, Prechodka 3/8" na 1/2" Č. 3019
 Redukce 3/8" na 1/4" Č. 3020, Reverzibilní ráčn 3/8" Č. 3093 U-20, Kloubová reverzibilní ráčna 3/8" Č. 3093 GU-3
 Vložky nástrčných klíčů 3/8" Č. 30 6 7 8 9 10 11 12 13 14 15 16 17 18 19, Vložky nástrčných klíčů 3/8", dlouho Č. D 30 L 10 11 12 13 14 15 16 17 18 19
 Vložky nástrčných klíčů 3/8" Č. TX 30 E6 E7 E8 E10 E11 E12 E14, Šroubovací hlavice 3/8" Č. IN 30 4 5 6 7 8 10, Šroubovací hlavice 3/8", dlouho Č. IN 30 4 5 6 7 8 10
 Šroubovací hlavice 3/8" Č. KL-4021-3107 A -3109 A -3111 A, Šroubovací hlavice 3/8" Č. ITX 30 T20 T25 T27 T30 T40 T45 T50
 Šroubovací hlavice 3/8", dlouho Č. ITX 30 L T20 T25 T27 T30 T40 T45 T50, Šroubovací hlavice 3/8" XZN Č. INX 30 5 6 8 10, Šroubovací hlavice 3/8", dlouho XZN Č. 6 8 10
 Vložky nástrčných klíčů 3/8" Č. KL-4043-2110 -2112 -2114 -2116 -2118 -2120, Nástrčný klíč 3/8" Č. KL-4043 IP40 IP45 IP50 IP55 IP60
 Prodloužení 1/2" Č. 1990-5 -10, Prodloužení 1/2" s přídržným magnetem Č. 1990 M, Univerzální kloub 1/2" Č. 1995, Redukce 1/2" na 3/8" Č. 1930
 T-rukojeť 1/2" Č. 1987, Reverzibilní ráčn 1/2" Č. 1993 U-20, Teleskopická oboustranná ráčna 1/2" Č. 1993 TU-10
 Vložky nástrčných klíčů 1/2" Č. 8 9 10 11 12 13 14 15 16 17 18 19 20 21 22 23 24 26 27 28 30 32
 Vložky nástrčných klíčů 1/2" Č. D 19 L 10 12 13 14 15 16 17 18 19 21 22 24 27 30 23, Vložky nástrčných klíčů 1/2" Č. TX 19 E10 E11 E12 E14 E16 E18 E20 E24
 Šroubovací hlavice 1/2" Č. IN 19 5 6 7 8 9 10 12 14 17, Šroubovací hlavice 1/2" TX Č. ITX 19 T27 T30 T40 T45 T50 T55 T60
 Šroubovací hlavice 1/2" XZN Č. INX 19 5 6 8 10 12 14 16, Šroubovací hlavice 1/2", dlouho Č. IN 19 L 5-90 6-140 7-140 8-140 9-140 10-140 12-140 14-140
 Šroubovací hlavice 1/2" Č. ITX 19 L T27-100 T30-100 T40-100 T45-100 T50-100 T55-100 T60-100
 Vložky nástrčných klíčů 1/2" Č. KL-4043-3122 -3124 -3126 -3128 -3130 -3132
 Použití elektrického šroubováku 1/2" s ochranným pouzdem Č. K 19 LS 17 19 21 22
 Použití elektrického šroubováku 1/2", dlouho Č. K 19 L 13 14 16 17 18 19 21 22 23 24 27, Ráčnový šroubovák SilentGEAR Č. 2675
 Držák vložky krátký 1/4" Č. 673 K, Box na bity Industrie 32dílný Č. 666-032-J, Bitový adaptér 1/4" šestihran - 1/4" 4-hran Č. 620
 Kombinovaný klíč Č. 1 B 6 7 8 9 10 11 12 13 14 15 16 17 18 19 20 21 22 24 27 28 30 32, Kombinovaný ráčnový klíč Č. 7 R 8 9 10 11 12 13 14 15 16 17 18 19
 Dvojité klíč Č. 2 6x7 8x9 10x11 12x13 14x15 16x17 18x19 22x24, Dvojité klíč Č. TX 4 E6xE8 E10xE12 E14xE18 E20xE24
 Dvojité klíč, otevřeno Č. 400 8x10 11x13 12x14 17x19, Zahnuté ockové klíče Č. 304 11x13 14x16 15x17, Nástrčný klíč Č. 2133 6 7 8 9 10, 3C šroubovák, krátký Č. 2153 5,5
 3C šroubovák se zářezkou Č. 2154SK 4,5 5,5 6,5 8, 3C šroubovák se zářezkou Č. 2160SK PH1 PH2 PH3 PH4, 3C šroubovák, krátký Č. 2161 PH1
 3C šroubovák Č. 2163 TXB T10 T15 T20 T25 T27 T30 T40, 3C šroubovák kulovou hlavou Č. 2163 K 3 4 5 6 8, Sada osetových šroubováků 2-10 mm Č. H 42 KEL-88
 Sada osetových šroubováků TX T9-T40 Č. H 43 TX-88, Zkoušečka napětí 6-48 Volt AC/DC Č. 4612, Kombinované kleště s vysokou pákou Č. 8250-180 JC
 Boční fréza Č. 8314-180 JC, Vícenásobné kleště Č. 8133-180 JC, Jehlové kleště Č. 8132 AB-160 JC, Univerzální kleště 10" Č. 142 10 TL
 Sada montážních kleští, 4 kusy Č. S 8000, Univerzální kombinované nůžky Č. KL-4901-10, Kabelový nůž Č. 0063-08, Skripkové kleště Č. 137 7-11
 Ocelový metr Č. 4534-5, Digitální posuvné měřítko Č. 711, Spárová měrka Č. 702 20 M, Zvedák magnetů Č. KL-0126-206
 Momentový klíč UK Torcoflex Č. 3549-05 10-50 Nm, Momentový klíč UK Torcoflex Č. 3550-20 40-200 Nm, Univerzální háček na brzdový třmen Č. KL-0114-550
 Pilník na trmeny kotoučových brzd Č. 8726, Kartáč brzdového třmenu Č. 643, Nástrčný klíč na zapalovací svíčky s kloubem Č. KL-0127-48
 Vložka zapalovací svíčky s přídržnou pružinou Č. 53 16 mm, Vložka zapalovací svíčky s přídržnou pružinou Č. 56 18 mm
 Těsnící škrabka Č. 133 K, Zploštělý dílenský pořadač Č. 8701 2-10, Půlkruhový pilníček Č. 8725 2-10
 Kulatý pilníkový pilník Č. 8722 2-10, Ploché sekáč Č. 97-125 -150 -200, Křížový sekáč Č. 96-150, Prubojník Č. 99 10-2 -3 -4
 Zrna Č. 100-10, Vytahovac kolíku Č. 119 3 4 5 6, Inženýrské kladivo ROTBAND-PLUS Č. 600 E-400 -1500, Měkké kladivo Č. 248 H-30
 Sada spirálových vrtáků Č. R93500025 Ø1-13, Páčidlo Č. 141-300 -390
 Speciální kleště Č. 139, Otvírák na lahve 2K GEDORE Č. GMH990007

VOZÍK NA NÁŘADÍ 2005 XL S O 25 % VĚTŠÍM PROSTOREM

NOVÉ

O vozíku na nářadí GEDORE 2005 toho není moc co říci – kromě toho, že klasika přichází v další XL verzi. Všechny výhody a vlastnosti mobilní pracovní stanice, jako je vysoká celková nosnost kombinovaná s o 25 % větším objemem, který je rozložen do 7 extra širokých zásuvek.

GEDORE 2005 XL 0520 je řešením, kdy je vyžadována mobilita a manévrovatelnost **dílenského vozíku** a velký úložný prostor pracovního stolu. Se 792 mm je 7 zásuvek modelu 2005 XL o celých 152 mm širší než u standardního modelu: objem zásuvek se zvýšil o 25 %. Zátěž - maximálně 1.000 kg ve statickém provozu, 750 kg v mobilním provozu - snadno unesou zásuvky vedené na vodicích kolejničích s kuličkovými ložisky a podvozek s konstrukcí lichoběžníkové nápravy. 6 zásuvek má nosnost 60 kg a spodní zásuvka pro velké zatížení má nosnost 70 kg. I při plném zatížení si model 2005 XL zachovává ovladatelnost, hladký chod a směrovou stabilitu. Extra široká odkládací plocha promění dílenský vozík v pracovní stůl.



Vozík na nářadí - 2005 XL 0520

1 7 EXTRA ŠIROKÝ ŠUPLÍKY

2 VYSOKÁ CELKOVÁ NOSNOST 1000 KG

3 SVĚTLO MANÉVROVATELNÝ

4 MULTIFUNKČNÍ, EXTRA ŠIROKÁ ÚLOŽNÁ/MONTÁŽNÍ PLOCHA



2005 XL

VOZÍK NA NÁŘADÍ

se 7 zásuvkami



- 7 extra širokých zásuvek s velkým úložným prostorem
- Multifunkční, extra široká úložná/montážní plocha
- Celková nosnost 1 000 kg (statická), 6 zásuvek po 60 kg, jedna zásuvka pro velké zatížení po 70 kg
- Plně výsuvné zásuvky pro snadný přístup
- Speciální podvozek GEDORE pro hladký chod, ovladatelnost a směrovou stabilitu při maximální zátěži
- Kompatibilní se sadami nástrojů GEDORE (moduly ES nebo CT) pro různé aplikace

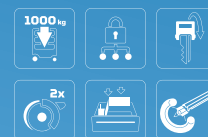

Kód	Číslo	RAL	Šířka mm	Výška mm	Hloubka mm	Zásuvky	max. nosnost kg	Počet zásuvek	Příčná přepážka	Podélná přepážka	Hmotnost kg	Bez DPH
3437493	2005 XL 0520	GEDORE modrá, RAL 5017	1.021	1.020	605	5x Typ 1, V = 71 mm 2x Typ 2, V = 146 mm	1000	7	2	3	105,5	1402,52
3437523	2005 XL 0330	GEDORE modrá, RAL 5017	1.021	1.020	605	3x Typ 1, V = 71 mm 3x Typ 2, V = 146 mm	1000	6	2	3	97	1310,08

TTB 0321

VOZÍK NA NÁŘADÍ

se 6 zásuvkami



- Kompaktní vozík na nářadí se 6 zásuvkami a velkým úložným prostorem
- Celková nosnost je 900 kg (statická) a 650 kg (dynamická)
- Široké zásuvky (Š 640 × H 400 mm) s centrálním uzamykáním a cylindrickým zámekem
- Neomezený přístup do celé zásuvky díky kuličkovému pojezdu s teleskopickým vysouváním
- Dvě těžká kola s válečkovými ložisky a dvě hladce se pohybující kola s kuličkovými ložisky a celkovou aretací
- Bezpečnost díky ochraně pat pro lidi

€811,76 + DPH

Kód	Číslo	Šířka mm	Výška mm	Hloubka mm	Zásuvky	max. nosnost kg	Počet zásuvek	Hmotnost kg
3411435	TTB 0321	775	985	475	3x Typ 1, V = 67 mm 2x Typ 2, V = 137 mm 1x Typ 3, V = 207 mm	900	6	78

TTB-TS-173
**VOZÍK NA NÁŘADÍ
 SE SORTIMENTEM**
 173 kusů



- > Kompaktní vozík na nářadí s univerzální sadou nářadí jako základní vybavení dílny
- > Celková nosnost je 900 kg (statická) a 650 kg (dynamická)
- > Inteligentní výběr produktů, z nichž vyniká sada torzních bitů, 1/4" nástrčná krabice bitů a vícenásobné kleště
- > Sada torzních bitů s torzními bity, nástrčnými hlavice a mnoha dalšími doplňky pro náročné a různorodé šroubové spoje
- > Box na nástrčné klíče včetně ráčny prémiové kvality s nízkým úhlem zpětného výkyvu 6° pro těžko přístupná místa
- > Kleště jsou ideální pro držení, ohýbání, stříhání, odizolování, krimpování a stlačování



Kód	Číslo	Výška mm	Šířka mm	Hloubka mm	dílů	Hmotnost kg
3411443	TTB-TS-173	985	775	475	173	90,7

Obsah

1993 U-20 Přepínatelná ráčna 1/2"
 1990-3 Prodloužení
 1990-5 Prodloužení
 1990-10 Prodloužení
 D 19 10 12 13 15 16 17 18 19 22 24 27 30 32
 IN 19 5 6 7 8 9 10 12 14 17 19
 666-U-20 Box na nástrčné klíče s ráčnou 1/4"
 1990 M Prodloužení 1/2" s přídržovacím magnetem
 1 B 8 10 11 12 13 14 15 16 17 18 19 21 22 24 27 30 32
 666-042
 2150 4 Šroubováky s trojdílnou rukojetí 4x0,8x100mm
 2150 5,5 Šroubováky s trojdílnou rukojetí 5,5x1x100mm
 2150 6,5 Šroubováky s trojdílnou rukojetí 6,5x1,2x150mm
 2150 8 Šroubováky s trojdílnou rukojetí 8x1,2x150mm
 2160 PH 1 Šroubováky
 2160 PH 2 Šroubováky
 142 10 TL Univerzální kleště
 8133-200 JC Několik kleští
 8314-180 JC Boční fréza
 4615 3 Vyzkoušejte šroubovák
 4 E-500 Inženýrské kladivo
 8550-024 Sada spirálových vrtáků 24 kusu
 316 D Sada kolíků 6 kusu
 H 42-10 Sada offsetových šroubováků
 LW EI-TS CT4-1B-19 CT-vložka prázdný
 LW EI-TS CT4-2150-142 CT-vložka prázdný
 Dílenský vozík se 6 zásuvkami

1504 0701
MOBILNÍ PRACOVNÍ
STŮL



€1562,¹⁸
+ DPH

- > 30 mm silná multiplexní buková překližka, povrch navíc chráněný lakovým olejovým lakem
- > Velký využitelný úložný prostor s poličkou a dvířky
- > Široké zásuvky (Š 480 x H 400 mm) s plným výsuvem, odnímatelné
- > Nosnost každé zásuvky 40 kg, spodní zesílené zásuvky 60 kg
- > Vysoce výkonný vozík GEDORE, celková nosnost 1000 kg, v mobilním provozu 750 kg
- > Konstrukce nápravy vozíků GEDORE zaručuje i při maximálním zatížení: lehký chod, manévrovatelnost a udržování směru



Kód	Číslo	Výška mm	Šířka mm	Hloubka mm	Tloušťka pracovní desky mm	Zásuvky	Počet zásuvek	Hmotnost kg
1814931	1504 0701	985	1.100	630	30	7x Typ 1, V = 67 mm 1x Typ 3, V = 207 mm	8	105

BR 1504 0511 LH
MOBILNÍ PRACOVNÍ
STŮL



€2217,⁶⁵
+ DPH

- > 30 mm silná multiplexní buková překližka, povrch navíc chráněný lakovým olejovým lakem
- > Velký využitelný úložný prostor s poličkou a dvířky
- > Se zadní stěnou, čtvercovou perforací 10 x 38 mm pro upevnění háků a nástrojů, lze sklopit, lze ji prodloužit pomocí 2 plynových tlakových pružin
- > Široké zásuvky (Š 480 x H 400 mm) s plným výsuvem, odnímatelné
- > Nosnost každé zásuvky 40 kg, spodní zesílené zásuvky 60 kg
- > Celková nosnost 700 kg, v mobilním provozu 500 kg

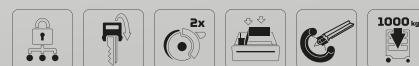

Kód	Číslo	Šířka mm	Výška mm	Hloubka mm	Tloušťka pracovní desky mm	Zásuvky	Počet zásuvek	Hmotnost kg
6623990	BR 1504 0511 LH	1.100	1.625	665	30	5x Typ 1, V = 67 mm 1x Typ 2, V = 137 mm 1x Typ 3, V = 207 mm	7	130

1504 XL 1710

MOBILNÍ PRACOVNÍ STŮL MIMOŘÁDNĚ ŠIROKÝ



€1713,⁴⁵
+ DPH

- > 30 mm silná multiplexní buková překližka, povrch navíc chráněný lakovým olejovým lakem
- > Velký využitelný úložný prostor s poličkou a dvířky
- > 1 zásuvka XL (Š 1055 x H 400 mm), 8 širokých zásuvek (Š 640 x H 400 mm) s plným výsuvem, vyjímatelná
- > Nosnost každé zásuvky 40 kg, spodní zesílené zásuvky 60 kg
- > Celková nosnost 1000 kg, v mobilním provozu 750 kg
- > I při maximálním zatížení zajišťuje konstrukce lichoběžníkové nápravy GEDORE: hladký chod, ovladatelnost a směrovou stabilitu



Kód	Číslo	Výška mm	Šířka mm	Hloubka mm	Tloušťka pracovní desky mm	Zásuvky	Počet zásuvek	Hmotnost kg
2259001	1504 XL 1710	985	1.250	630	30	5x Typ 1, V = 67 mm 1x Typ 2, V = 137 mm 1x Typ 3, V = 207 mm	9	126,5

1505

MOBILNÍ PRACOVNÍ STŮL



€2074,⁷⁹
+ DPH

- > Multiplexová buková překližka o tloušťce 40 mm, povrch navíc chráněný lakem z lněného oleje
- > Snadná a bezpečná jízda díky tažné rukojeti
- > 5 širokých zásuvek (Š 480 x H 550 mm) s částečným výsuvem (505 mm), odnímatelné
- > Nosnost každé zásuvky 40 kg
- > Celková nosnost 2000 kg, v mobilním provozu 500 kg
- > Absolutně stabilní stojan, když je spuštěn



Kód	Číslo	Výška mm	Šířka mm	Hloubka mm	Tloušťka pracovní desky mm	Zásuvky	Počet zásuvek	Hmotnost kg
6621780	1505	900	1.100	650	40	3x Typ 1, V = 79 mm 1x Typ 2, V = 160 mm 1x Typ 3, V = 180 mm	5	139

1506 XL 2511

MOBILNÍ PRACOVNÍ STŮL MIMOŘÁDNĚ ŠIROKÝ



- › 30 mm silná multiplexní buková překližka, povrch navíc chráněný lakovým olejovým lakem
- › Široké zásuvky (Š 480 x H 400 mm) s plným výsuvem, odnímatelné
- › Nosnost na zásuvku 40 kg, spodní těžké zásuvky 60 kg
- › Celková nosnost 1000 kg, v mobilním provozu 750 kg
- › Konstrukce nápravy vozíků GEDORE zaručuje i při maximálním zatížení: lehký chod, manévrovatelnost a udržování směru



Kód	Číslo	Výška mm	Šířka mm	Hloubka mm	Tloušťka pracovní desky mm	Zásuvky	Počet zásuvek	Hmotnost kg
2528088	1506 XL 2511	985	1.250	630	30	10x Typ 1, V = 67 mm 2x Typ 2, V = 137 mm 2x Typ 3, V = 207 mm	14	141

BR 1500 LH PRACOVNÍ STŮL SE SKŘÍŇKOU NA NÁŘADÍ



- › Multiplexová buková překližka o tloušťce 40 mm, povrch navíc chráněný lakem z lněného oleje
- › Velký úložný prostor se žaluziemi
- › Zadní panel se čtvercovou perforací 10 x 38 mm
- › Samostatné centrální zamykání s cylindrickým zámkem pro zásuvky a rolety
- › Nosnost každé zásuvky 40 kg
- › Celková nosnost (pracovní stůl) 2000 kg



Kód	Číslo	RAL	Šířka mm	Výška mm	Hloubka mm	Zásuvky	max. nosnost kg	Počet zásuvek	Dna regálů	Příčná přepážka	Podélná přepážka	Tloušťka pracovní desky mm	Hmotnost kg
6618210	BR 1500 LH	GEDORE modrý, RAL 5017	2.000	1.790	875	3x Typ 1, V = 79 mm 1x Typ 2, V = 160 mm 1x Typ 3, V = 180 mm	2000	5	1	2	3	40	203,73

GEDORE

PEVNÝ A SILNÝ NÁSTROJ

ZEMĚDĚLSKÁ VOLBA



Ať už standardní nebo speciální aplikace, pomocí účinného a robustního nástroje **GEDORE**, opravy a údržbu zemědělských strojů lze provádět efektivně, časově a bezpečně – nejen v období sklizně.

gedore.com

1504 XL-S-198

PRACOVNÍ STŮL SE ZÁKLADNÍM SORTIMENTEM

198 kusů



- Ideální pro servisní a údržbářské práce na zemědělských strojích
- S GEDORE Check-Tool-System: kontrola úplnosti pomocí dvoubarevných pěnových vložek
- V pracovním stole č. 1504XL 1411
- 30 mm silná multiplexní buková překližka, povrch navíc chráněn lakovým olejovým lakem
- Velký využitelný úložný prostor s poličkou a dvířky
- 1 zásuvka XL (Š 1055 x H 400 mm), 6 širokých zásuvek (Š 640 x H 400 mm) s plným výsuvem, vyjímatelná

€3436,¹³
+ DPH

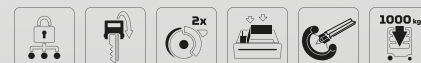

Kód	Číslo	RAL	Výška mm	Šířka mm	Hloubka mm	Zásuvky	max. nosnost kg	Počet zásuvek	dílů	Hmotnost kg
3434826	1504 XL-S-198	GEDORE modrá, RAL 5017	985	1.250	630	1xTyp XL, V=75mm, extra široký 4xTyp 1b, V=67mm 1xTyp 2b, V=137mm 1xTyp 3b, V=207mm	1000	7	198	157,5
<p>Obsah</p> <p>Pojízdný pracovní stůl 1504 XL 1411 1,25 m široký, Sada šroubovákových bitů 1/4" 620-024 Čtvercová rukojeť 1/4" 2098. Zásuvka 20 4 4,5 5 5,5 6 7 8 9 10 11 12 13 14 mm Nástavec šroubovák 1/4" IN 20 4 5 6 8 mm, Šroubovací bit ITX 20 T8 T9 T10 T15 T20 T25 Ráčna oboustranná 1/4" 2093 U-10, T-rukojeť 1/4" 2087, Rozšíření 2090-2, Rozšíření 2090-4, Rozšíření 2090-6 Kardanový kloub 2095, Zásuvka 1/2" 19 10 11 12 13 14 15 16 17 18 19 20 21 22 23 24 25 26 27 28 29 30 32 43 36 mm Nástavec šroubováku 1/2" IN 19 4 5 6 7 8 9 10 12 14 17 19 Bit šroubovák 1/2" ITX 19 L T20-100 T25-100 T27-100 T30-100 T40-100 T45-100 T50-100 T55-100 T60-100 Oboustranná ráčna 1/2" 1993 U-10 T, T-rukojeť 1/2" 1987, Rozšíření 1/2" 1990-3, Rozšíření 1/2" 1990-5, Rozšíření 1/2" 1990-10 Kardanový kloub 1/2" 1995, Kombinovaný klíč 1 B 6 7 8 9 10 11 12 13 14 15 16 17 18 19 20 21 22 23 24 25 26 27 30 32 34 mm Sada imbusových klíčů H 42 EL-88, Ofsetový šroubovák 42 EL 12 14 3K šroubovák, krátký tvar 2153 5.5, Nárazová krytka 3K šroubovák 2154SK 3,5 5,5 6,5 8 3K šroubovák krátký tvar 2161 PH 2, 3K šroubovák s nárazovou krytkou 2160SK PH 1 PH 2 PH 3 PH 4 3K šroubovák 2163 TX T10 T15 T20 T25 T30 T40, Dílenský pilník plochý 10" 8701 2-10 250x25mm Kulatý dílenský pilník 10" 8722 2-10 250x10 mm, Půlkulatý dílenský pilník 10" 8725 2-10 250x25 mm Kleště na vodní pumpu 10" 142 10 lžic, Úchopové kleště Gedore 137 10 Kombinované kleště 8210-160 JC, Kraft boční řezačka 8316-200 JC Vícenásobné kleště 8133-180 JC, Jehlové kleště 8132 AB-200 JC Sada montážních kleští S 8008, 8 ks, Klešťový klíč 10" 183 10 JC Zámečnické kladivo ROTBAND-PLUS 600 H-600 S Zámečnické kladivo ROTBAND-PLUS 600 H-1500 Měkké čelní kladivo 248 H-50, Děrovač kolíků 119-2 2 3 4 5 6 7 8 9 10 mm Zrna 100-12, Dláto drážkové 104, Dláto křížové ploché oválné 96-175 175 x 17 x 11 mm Spároměr 702 13 M, Škrabka na těsnění 133K Ocelový svinovací metr 4534-8 8m, Kapesní nonius 710 Zkušební žárovka automobilového světla 4610 Drátěný kartáč 644, Montážní páka 39, Pevná kolenní deska z 906 pěny Magnetický zvedák 640-1800</p>										

1504 XL-S-306

PRACOVNÍ STŮL S PROFESIONÁLNÍM SORTIMENTEM

306 kusů



- › Ideální pro servisní a údržbářské práce na zemědělských strojích
- › S GEDORE Check-Tool-System: kontrola úplnosti pomocí dvoubarevných pěnových vložek
- › V pracovním stole č. 1504 XL 1710
- › 30 mm silná multiplexní buková překližka, povrch navíc chráněný lakovým olejovým lakem
- › Velký využitelný úložný prostor s poličkou a dvířky
- › 1 zásuvka XL (Š 1055 x H 400 mm), 8 širokých zásuvek (Š 640 x H 400 mm) s plným výsuvem, vyjímatelná

Kód	Číslo	RAL	Výška mm	Šířka mm	Hloubka mm	max. nosnost kg	Počet zásuvek	dílů	Hmotnost kg
3434834	1504 XL-S-306		985	1.250	630	1000	9	306	182,9

Obsah

Rolovací pracovní stůl extra široký 1504 XL 1710 | 1,25 m, Sada šroubovákových bitů 1/4" 620-024, Čtvercová rukojeť 1/4" 2098
 Zásuvka 20 4 4,5 5 5,5 6 7 8 9 10 11 12 13 14 mm, Nástavec šroubovák 1/4" IN 20 4 5 6 8 mm, Šroubovací bit ITX 20 T8 T9 T10 T11 T20 T25
 Ráčna oboustranná 1/4" 2093 U-10, T-rukojeť 1/4" 2087, Rozšíření 2090-2-4-6, Kardanový kloub 2095
 Zásuvka 1/2" 19 10 11 12 13 14 15 16 17 18 19 20 21 22 23 24 25 26 27 28 29 30 32 33 34 36 mm
 Zásuvka 1/2" D 19 L 10 L 12 L 13 L 14 L 15 L 16 L 17 L 18 L 19 L 21 L 22 L 24 L 27 L 30 L 32 mm
 Nástavec šroubovák 1/2" IN 19 4 5 6 7 8 9 10 12 14 17 19 mm
 Nástavec šroubovák 1/2" IN 19 L 6-140 7-140 8-140 9-140 10-140 12-140 14-140 mm
 Bit šroubovák 1/2" ITX 19 L T20-100 T25-100 T27-100 T30-100 T40-100 T45-100 T50-100 T55-100 T60-100
 Zásuvka 1/2" TX 19 E10 E11 E12 E14 E16 E18 E20 E24, Oboustranná ráčna 1/2" 1993 U-10 T, T-rukojeť 1/2" 1987
 Prodloužení 1/2" 1990-3 -5 -10, Kardanový kloub 1/2" 1995, Nárazová hlavice 1/2" K 19 17 18 19 21 22 23 24 27 30 32
 Prodloužení sílového klíče 1/2" KB 1990-5, Sada adaptérů S 2032-05, 5 kusů, Kontrolní nástrojová vložka se sortimentem 2005 CT4-7 XL
 Kombinovaný klíč 1 B 6 7 8 9 10 11 12 13 14 15 16 17 18 19 20 21 22 23 24 25 26 27 30 32 34 mm
 Vidlicový klíč s očkovou ráčnou 7 R 10 11 12 13 14 15 16 17 18 19 21 22 24 mm, Klíč na startovací blok 304 13x15 14x17 19x22 mm
 Dvojitý nástrčný klíč otevřený 400 9x11 10x12 13x15 14x17 19x22 24x27, Sada imbusových klíčů H 42 EL-88
 Ofsetový šroubovák 42 EL 12 14, Sada ofsetových šroubováků PH 42-88, 8 kusů, Úhlový šroubovák 42 7 9 12 14 17 19 22 mm
 3K šroubovák, krátký tvar 2153 5,5, 3K šroubovák s nárazovou krytkou 2154SK 3, 5,5 6,5 8, 3K šroubovák krátký tvar 2161 PH 2
 3K šroubovák s nárazovou krytkou 2160SK PH 1 PH 2 PH 3 PH 4, 3K šroubovák 2163 TX T10 T15 T20 T25 T30 T40
 Nástrčný klíč 2133 6 7 8 10 11 12 13 mm, Pilník plochý tupý dílenský 8701 2-10 | 10"
 Kulatý dílenský pilník 8722 2-10 | 10", Půlkulatý dílenský pilník 8725 2-10 | 10"
 Kleště na vodní pumpu 142 10 TL | 10", Uchopové kleště Gedore 137 10
 Kombinované kleště 8210-160 JC, Kraft boční řezačka 8316-200 JC
 Vícenásobné kleště 8133-180 JC, Jehlové kleště 8132 AB-200 JC
 Sada montážních kleští S 8008, 8 kusů, Klešťový klíč 183 10 JC | 10"
 Zámečnické kladivo ROTBAND-PLUS 600 H-600, Zámečnické kladivo ROTBAND-PLUS 600 H-1500
 Měkké čelní kladivo 248 H-50, Děrovač kolíků 119-2 2 3 4 5 6 7 8 9 10
 Zrna 100-12, Dláto drážkové 104, Dláto křížové ploché oválné 96-175 | 175 x 17 x 11 mm
 Spároměr 702 13 M, Škrabka na těsnění 133K, Ocelový svinovací metr 4534-8 | 8m
 Kapesní nonius 710, Zkušební žárovka automobilového světla 4610
 Drátěný kartáč 644, Montážní páka 39, Pevná kolenní deska z 906 pěny
 Magnetický zvedák 640-1800

OBROVSKÝ VÝBĚR NÁSTROJŮ

S 1500 ES-01 SORTIMENT MODULŮ MALÝ

104 kusů

€881,⁵¹
+ DPH



- › Obecný základní sortiment pro začátečníky všech profesí
- › Nástroje v metrických rozměrech
- › Osvědčené moduly nástrojů GEDORE ES z ABS plastu

6,3 1/4" 12,5 1/2"

Kód	Číslo	Obsah	dílů	Hmotnost kg
2319845	S 1500 ES-01	<p>Kombinované klíče se stejnou šířkou naplocho Č. 1 B 6 7 8 9 10 11 12 13 14 15 16 17 18 19 20 21 22</p> <p>Ofsetový šroubovák pro šrouby s vnitřním šestihranem Č. 42 2 2,5 3 4 5 6 8 10</p> <p>Vložky nástrčných klíčů 1/2" šestihraný UD Profil Č. 19 10 11 12 13 14 15 16 17 18 19 21 22 23 24 26 27 28 30 32</p> <p>1/2" Šroubovací hlavice pro šrouby s vnitřním šestihranem Č. IN 19 6 7 8 9 10 12 14</p> <p>1/2" Reverzibilní ráčna Č. 1993 U-20</p> <p>1/2" T-rukojeť Č. 1987</p> <p>1/2" Univerzální kloub Č. 1995</p> <p>1/2" Prodloužení Č. 1990-5 -10</p> <p>1/4" Vložky nástrčných klíčů Č. 20 4 5 5,5 6 7 8 9 10 11 12 13 14</p> <p>1/4" Šroubovací hlavice pro šrouby s vnitřním šestihranem Č. IN 20 3 4 5 6 8</p> <p>1/4" Vložky nástrčných klíčů pro vnější TX šrouby Č. TX 20 E4 E5 E6 E7 E8 E10</p> <p>1/4" Šroubovací hlavice pro vnitřní šrouby TX Č. ITX 20 T8 T9 T10 T15 T20 T25 T27 T30 T40</p> <p>1/4" T-rukojeť Č. 2087</p> <p>1/4" Prodloužení Č. 2090-4</p> <p>1/4" Univerzální kloub Č. 2095</p> <p>1/4" Rukojeť Č. 2098</p> <p>1/4" Reverzibilní ráčna Č. 2093 U-10</p> <p>3S šroubovák pro šrouby s drážkou Č. 2150 4 5,5 6,5 8</p> <p>3S šroubovák pro šrouby s křížovou hlavou PH Č. 2160 PH 1 2</p> <p>Univerzální kleště Č. 142 10 JC</p> <p>Silové kombinované kleště Č. 8250-180 JC/p></p> <p>Jehlové kleště s ostrím Č. 8132-160 JC/p></p> <p>Silové kleště štípací bočn Č. 8316-160 JC</p> <p>Inženýrské kladivo Č. 600 H-300</p> <p>Ploché sekáče, 8-hran Č. 97-250</p> <p>Křížový sekáč, 8-hran Č. 98-125</p> <p>Driftovací razník, 8-hran Č. 99 12-5</p> <p>Razník, 8-hran Č. 100-12</p> <p>Děrovač, 8-hran Č. 119-1,5 3 4</p>	104	14,02

S 1500 ES-02
STŘEDNÍ ŘADA
MODULŮ
207 kusů

- Základní vybavení pro komerční sektor nebo ambiciózní kutil
- Nástroje v metrických rozměrech
- Osvědčené moduly nástrojů GEDORE ES z ABS plastu

€1805,⁸⁸
+ DPH



8 5/16
6,3 1/4 12,5 1/2

Kód	Číslo	Obsah	dílů	Hmotnost kg
2319853	S 1500 ES-02	<p>Kombinované klíče se stejnou šířkou naplocho Č. 1 B 6 7 8 9 10 11 12 13 14 15 16 17 18 19 20 21 22</p> <p>Ořetový šroubovák pro šrouby s vnitřním šestihranem Č. 42 2 2,5 3 4 5 6 8 10</p> <p>Dvojitý otevřený klíč Č. 6 6x7 8x9 10x11 12x13 14x15 16x17 18x19 20x22 21x23 24x27</p> <p>1/2" Vložky nástrčných klíčů Č. 19 10 11 12 13 14 15 16 17 18 19 21 22 23 24 26 27 28 30 32</p> <p>1/2" Výkonný šroubovák Č. K 19 10 13 14 17 19</p> <p>1/2" Šroubovací hlavice s drážkou Č. IS 19 10x1,6 12x2</p> <p>1/2" Šroubovací hlavice PH Č. IKS 19 2 3 4</p> <p>1/2" Šroubovací hlavice XZN Č. INX 19 8 10</p> <p>1/2" Šroubovací hlavice TX Č. ITX 19 T20 T25 T27 T30 T40 T45 T50 T55 T60</p> <p>1/2" Šroubovací hlavice TX, dlouho Č. ITX 19 L T20-100 T25-100 T27-100 T30-100 T40-100 T45-100 T50-100 T55-100 T60-100</p> <p>1/2" Šroubovací hlavice ISK Č. IN 19 5 6 7 8 9 10 12 14 17</p> <p>1/2" Šroubovací hlavice ISK, dlouho Č. IN 19 L 5-90 6-90 8-90 10-140 12-140 14-140</p> <p>1/2" Reverzibilní ráčna 1993 U-20</p> <p>1/2" T-rukojeť Č. 1987</p> <p>1/2" Univerzální kloub Č. 1995</p> <p>1/2" Prodloužení Č. 1990-5-10</p> <p>1/4" Vložky nástrčných klíčů Č. 20 4 5 5,5 6 7 8 9 10 11 12 13 14</p> <p>1/4" Šroubovací hlavice pro šrouby s vnitřním šestihranem Č. IN 20 3 4 5 6 8</p> <p>1/4" Vložky nástrčných klíčů pro vnější TX šrouby Č. TX 20 E4 E5 E6 E7 E8 E10</p> <p>1/4" Šroubovací hlavice pro vnitřní šrouby TX Č. ITX 20 T8 T9 T10 T15 T20 T25 T27 T30 T40</p> <p>1/4" T-rukojeť Č. 2087</p> <p>1/4" Prodloužení Č. 2090-4</p> <p>1/4" Univerzální kloub Č. 2095</p> <p>1/4" Rukojeť Č. 2098</p> <p>1/4" Reverzibilní ráčna Č. 2093 U-10</p> <p>5/16" Šroubovací bit pro šrouby s drážkou Č. 880 7 8 9 12</p> <p>5/16" Šroubovací bit pro šrouby s vnitřním šestihranem Č. 885 5 6 8 10</p> <p>5/16" Šroubovací bit pro šrouby s křížovou hlavou Č. 890 1 2 3 4</p> <p>TX šroubovací měřidlo Č. 708</p> <p>Nástrckový klíč s 2S-T rukojetí Č. 2133 5,5 6 7 8 9 10</p> <p>Otevřený klíč s kruhovou ráchnou Č. 7 R 8 10 12 13 14 15 16 17 18 19</p> <p>3S šroubovák für s drážkou Č. 2150 4 5,5 6,5 8</p> <p>3S šroubovák pro šrouby s křížovou hlavou Č. 2160 PH 1 2</p> <p>Adaptér na bity 5/16" 6-hran - 1/2" 4-hran Č. KB 819</p> <p>Montážní kleště pro vnější pojistné kroužky Č. 8000 A 1 A 2 A 21</p> <p>Montážní kleště pro vnitřní pojistné kroužky Č. 8000 J 1 J 2 J 21</p> <p>Univerzální kleště Č. 142 10 JC</p> <p>Silové kombinované kleště Č. 8250-180 JC</p> <p>Jehlové kleště s ostříme Č. 8132-160 JC</p> <p>Silové kleště štípací bočn Č. 8316-160 JC</p> <p>Ploché sekáče, 8-hran Č. 97-250</p> <p>Křížový sekáč, 8-hran Č. 98-125</p> <p>Driftovací razník, 8-hran Č. 99 12-5</p> <p>Razník, 8-hran Č. 100-12</p> <p>Děrovač, 8-hran Č. 119-1,5 3 4</p> <p>Inženýrské kladivo Č. 600 H-300</p> <p>Soubor vláčna Č. 140</p> <p>Ocelové svinovací metr Č. 4534-5</p> <p>TX šroubovací měřidlo Č. 708</p> <p>Digitální posuvné měřítko Č. 711</p> <p>Pinzeta Č. 720</p> <p>Rýsovací jehla Č. 745</p> <p>1/2" Rucní nástrckový klíč pro rázový utahovák Č. K 1900</p> <p>Distancní modul prázdný Č. 1500 ED-70 K, 475x77x40 mm [6x]</p>	207	28,3

S 1500 ES-03
**VELKÝ VÝBĚR
 MODULŮ**
 325 kusů

€2483,¹⁹
 + DPH



- Komplexní průmyslová řada pro profesionály
- Nástroje v metrických rozměrech
- Osvědčené moduly nástrojů GEDORE ES z ABS plastu



Kód	Číslo	Obsah	dílů	Hmotnost kg
2319861	S 1500 ES-03	<p>Přejíždějte se 2 rameny č. 106/103, Přejíždějte se 3 rameny č. 107/103 Tlakové vřetenno pro stahovák č. 1,1406140, Zatahněte za háček THE SLIM No. 106/S100-E Zkombinujte klíče se stejnými velikostmi klíčů č. 1 B 6 7 8 9 10 11 12 13 14 15 16 17 18 19 20 21 22 Dvojitý klíč č. 34 8x9 10x11 12x13 14x15 16x17 Dvojitý očkovaný klíč č. 2 6x7 8x9 10x11 12x13 14x15 16x17 18x19 20x22 Dvojitý vidlicový klíč č. 6 6x7 8x9 10x11 12x13 14x15 16x17 18x19 20x22 21x23 24x27 Dvojitý očkovaný klíč č. 400 8x10 10x11 12x14 13x15 17x19, otevřeno Otevřený klíč s očkovou ráčnou č. 7R 8 10 12 13 14 15 16 17 18 19 Jednoduchý otevřený klíč, nastavitelný č. 60P 8 10" 1/2" vložka pro nástrčný klíč č. 19 10 11 12 13 14 15 16 17 18 19 21 22 23 24 26 27 28 30 32 1/2" nástrčný šestihřanný šroubovák č. K 19 10 13 14 17 19 1/2" slot pro šroubovák č. IS 19 10x1.6 12x2, 1/2" šroubovací bit PH č. IKS 19 2 3 4 1/2" šroubovák pro vnitřní drážkované šrouby XZN č. INX 19 8 10 1/2" šroubovák pro šrouby s vnitřním šestihřannem č. IN 19 5 6 7 8 9 10 12 14 17 1/2" šroubovák pro šrouby s vnitřním šestihřannem č. IN 19 L 5-90 6-90 8-90 10-140 12-140 14-140, dlouhý 1/2" šroubovák XZN č. ITX 19 T20 T25 T27 T30 T40 T45 T50 T55 T60 1/2" šroubovák, 1/2" otočná ráčna 1993 U-20 1/2" T-rukojeť č. 1987, 1/2" kardanový kloub č. 1995 1/2" prodloužení č. 1990-5 -10 1/4" vložka pro nástrčný klíč č. 20 4 5 5,5 6 7 8 9 10 11 12 13 14 1/4" šroubovák pro šrouby s vnitřním šestihřannem č. IN 20 3 4 5 6 8 Vložka 1/4" nástrčného klíče pro externí šrouby TX č. TX 20 E4 E5 E6 E7 E8 E10 1/4" šroubovák pro vnitřní šrouby TX č. ITX 20 T8 T9 T10 T15 T20 T25 T27 T30 T40 1/4" T-rukojeť č. 2087, 1/4" prodloužení č. 2090-4 1/4" kardanový kloub č. 2095, 1/4" čtvercová zasouvací rukojeť č. 2098 1/4" otočná ráčna č. 2093 U-10, 1/4" vložka pro nástrčný klíč č. 20 L, SW 4 4,5 5 6 7 8 9 10 12 13 mm 1/4" šroubovák č. 680, SW 4 5,5 6,5 8 mm, 1/4" šroubovák č. 685, SW 2,5 3 4 5 6 mm 1/4" šroubovák č. 685 X 5 6 8 mm 1/4" šroubovák č. 687 TX T6 T7 T8 T9 T10 T15 T20 T25 T27 T30 T40 1/4" šroubovák č. 690 1 2 3, 1/4" šroubovák č. 690 PZD 1 2 3 1/4" bitový adaptér č. 620, 5/16" šroubovák pro šrouby s drážkou č. 880 7 8 9 12 5/16" šroubovák pro šrouby s vnitřním šestihřannem č. 885 5 6 8 10 5/16" šroubovák pro šrouby Phillips č. 890 1 2 3 4 Spojovací kus 5/16" 6-bodový - 1/2" 4-bodový č. 819 kB, Vložte držák č. 673 6,3, Držák bitů č. 699 Vícenásobná rukojeť č. 676, Kombinovaný přídržovací nástroj č. 639 Nástrčkový klíč s 2K T-rukojetí č. 2133 5,5 6 7 8 9 10 3K šroubovák pro šrouby s drážkou č. 2150 4 5,5 6 5 8, 3K šroubovák pro šrouby Phillips č. 2160 PH 1 2 3K šroubovák pro vnitřní šrouby TX č. 2163 TX T8 T10 T15 T20 T25 T30 Úhlový šroubovák pro šrouby s vnitřním šestihřannem č. 42 2 2,5 3 4 5 6 8 10 Úhlový šroubovák pro šrouby s vnitřním šestihřannem č. 42 KEL 2,2,5 3 4 5 6 8 10 mm, extra dlouhá, s kulovou hlavou Úhlový šroubovák pro vnitřní šrouby TX č. 43 KTX T10 T15 T20 T25 T27 T30 T40, s kulovou hlavou Úhlový šroubovák s 2K T-rukojetí pro šrouby s vnitřním šestihřannem č. DT 2142 2,2,5 3 4 5 6 7 8 10 Montážní kleště na vnější pojistné kroužky č. 8000 A 1 A 2 A 21, Montážní kleště na vnitřní pojistné kroužky č. 8000 J 1 J 2 J 21 Uchopovací kleště č. 137 10, Univerzální kleště č. 142 10 C, Silové kombinované kleště č. VDE 8250-180 H Kleště úhlové s břitem č. VDE 8132-160 H, Boční frézy VDE s izolací pláštěNo. VDE 8314-160 H Ploché dláto, osmihranné č. 97-250, Křížové dláto, osmihranné č. 98-125, Protahovací ovladač, osmihranný č. 99 12-5 Děrovač, osmihranný č. 100-12, Děrovač závlačky, osmihranný č. 119-1,5 3 4 Zámečnické kladivo č. 600H-300, Ocelový metr č. 4534-5, Šroubové měřidlo TX č. 708 Digitální posuvné měřítko č. 711, pinzeta č. 720, Číslo zapisovatele 745 1/2" šroubovák č. K 1900, Vytahovač šroubů č. 8551 M3-M6 M6-M8 M8-M11 M11-M14 M14-M18 Zkoušečka napětí č. 4615 3, 220-250 V, 3 mm, Kabelový nůž č. 0513-09, 195 mm, Škrabka na těsnění č. 133 000 Šroubové měřidlo TX č. 708, Soubor vláčna č. 140 Ploché pahýl, trojúhelníkový, čtvercový, půlkulatý, kulatý pilník č. 8728 Miniaturní LED světlo č. 649, Vzdálený modul prázdný Ne. 1500 ED-70 K, 475x77x40 mm [7x]</p>	325	38

TS-147

SORTIMENT NÁSTROJŮ

v kontrolních nástrojových modulech, 147 kusů

- › Nástroje v metrických rozměrech
- › S GEDORE Check-Tool-System: kontrola úplnosti pomocí dvoubarevných pěnových vložek
- › Každý nástroj leží bezpečně ve svém vlastním výklenku, který je díky zapuštěným úchytům snadno odnímatelný
- › Rezistentní vůči olejům a tukům



€ 839,⁵⁰
+ DPH

1/4" 1/2"

Kód	Číslo	Obsah	dílů	Hmotnost kg
2955997	TS-147	1/4" Reverzibilní ráčna Č. 2093 U-20 1/4" Kardanový nástavec Č. 2090 KR-4 1/4" T-rukojeť Č. 2087 1/4" Vložky nástrčných klíčů UD Profil Č. D 20 4 5 5,5 6 7 8 9 10 11 12 13 1/4" Vložky nástrčných klíčů Č. TX 20 E4 E5 E6 E7 E8 E10 1/4" Šroubovací bit pro šrouby s drážkou Č. 680 4 5,5 6,5 8 1/4" Šroubovací bit pro šrouby s drážkou Č. 685 2,5 3 4 5 6 1/4" Šroubovací bit XZN Č. 685 X 5 6 8 1/4" Šroubovací bit PH Č. 690 1 2 3 1/4" Šroubovací bit PZ Č. 690 PZD 1 2 3 1/4" Šroubovací bit TX Č. 687 TX T6 T7 T8 T9 T10 T15 T20 T25 T27 T30 T40 1/4" Víceúčelová rukojeť Č. 676 1/4" Držák bitů Č. 699 1/2" Reverzibilní ráčna Č. 1993 U-20 1/2" Prodloužení Č. 1990-2.1/2 1/2" Kardanový nástavec Č. 1990 KR-5 -10 1/2" Vložky nástrčných klíčů Č. D 19 10 11 12 13 14 15 16 17 18 19 21 22 24 27 30 32 1/2" Nástrčný ořech pro šroubovák vnitřní šestihran Č. IN 19 5 6 7 8 9 10 12 14 Držák vložky 1/4" 6-hran - 1/4" 4-hran Č. 673 6,3 Bitový adaptér 1/4" 6-hran - 1/4" 4-hran Č. 620 Kombinované klíče UD Profil Č. 7 8 9 10 11 12 13 14 15 16 17 18 19 20 21 22 24 Sada offsetového šroubováku Č. PH 42-88 (SW 2-10 mm) 3S šroubovák für s drážkou Č. 2154SK 3,5 5,5 6,5 8 3S šroubovák für s drážkou PH Č. 2160SK PH 1 2 Univerzální kleště Č. 142 10 TL Kombinované kleště s vysokou pákou Č. 8250-180 JC Několik kleští Č. 8133-200 JC Boční fezačka pro těžký provoz Č. 8316-180 JC Inženýrské kladivo Č. 4 E-500 Dulcík Č. 100-12 Děrovač Č. 119-1,5 -3 -4 Křížový sekáč Č. 97-250 Křížový sekáč Č. 98-125 Děrova Č. 99 12-5 Spirálbohrer-Satz Č. 8550-024	147	11,98

TS-190

SORTIMENT NÁSTROJŮ

v kontrolních nástrojových modulech, 190 kusů



- Nástroje v metrických rozměrech
- S GEDORE Check-Tool-System: kontrola úplnosti pomocí dvoubarevných pěnových vložek
- Každý nástroj leží bezpečně ve svém vlastním výklenku, který je díky zapuštěným úchytům snadno odnímatelný
- Rezistentní vůči olejům a tukům

€1175,⁶³
+ DPH

1/4" 1/2"

Kód	Číslo	Obsah	dílů	Hmotnost kg
2956527	TS-190	<p>1/4" Reverzibilní ráčna Č. 2093 U-20, 1/4" Kardanový nástavec Č. 2090 KR-4 1/4" T-rukojeť Č. 2087, 1/4" Vložky nástrčných klíčů UD Profil Č. D 20 4 5 5,5 6 7 8 9 10 11 12 13 1/4" Vložky nástrčných klíčů Č. TX 20 E4 E5 E6 E7 E8 E10 1/4" Šroubovací bit pro šrouby s drážkou Č. 680 4 5 5,5 6 8 1/4" Šroubovací bit pro šrouby s drážkou Č. 685 2,5 3 4 5 6 1/4" Šroubovací bit XZN Č. 685 X 5 6 8 1/4" Šroubovací bit PH Č. 690 1 2 3 1/4" Šroubovací bit PZ Č. 690 PZD 1 2 3 1/4" Šroubovací bit TX Č. 687 TX T6 T7 T8 T9 T10 T15 T20 T25 T27 T30 T40 1/4" Víceúčelová rukojeť Č. 676, 1/4" Držák bitů Č. 699 1/2" Reverzibilní ráčna Č. 1993 U-20, 1/2" Prodloužení Č. 1990-2.1/2 1/2" Kardanový nástavec Č. 1990 KR-5 -10 1/2" Vložky nástrčných klíčů Č. D 19 10 11 12 13 14 15 16 17 18 19 21 22 24 27 30 32 1/2" Šroubovací hlavice Vnitřní šestihřanný Č. IN 19 5 6 7 8 9 10 12 14 1/2" Šroubovací hlavice XZN Č. INX 19 6 8 10 12 1/2" Šroubovací hlavice Vnitřní šestihřanný Č. IN 19 L 5-90 6-90 8-90 10-140 12-140 14-140, dlouho 1/2" Šroubovací hlavice TX Č. ITX 19 T20 T25 T27 T30 T40 T45 T50 T55 T60 1/2" Šroubovací hlavice TX Č. ITX 19 L T20-100 T25-100 T27-100 T30-100 T40-100 T45-100 T50-100 T55-100 T60-100, dlouho Držák vložky 1/4" 6-hran - 1/4" 4-hran Č. 673 6,3 Bitový adaptér 1/4" 6-hran - 1/4" 4-hran Č. 620 Kombinované klíče UD Profil Č. 7 8 9 10 11 12 13 14 15 16 17 18 19 20 21 22 24 Dvojitý otevřený klíč Č. 6 6x7 8x9 10x11 12x13 14x15 16x17 18x19 20x22 24x27 Sada offsetového šroubováku Č. PH 42-88 (2-10 mm) 3S šroubovák für s drážkou Č. 2154SK 3,5 5,5 6,5 8 3S šroubovák für s drážkou PH Č. 2160SK PH 1 2 Univerzální kleště Č. 142 10 TL Kombinované kleště s vysokou pákou Č. 8250-180 JC Několik kleští Č. 8133-200 JC Boční řezačka pro těžký provoz Č. 8316-180 JC Kleště na pojistné kroužky Č. 8000 A 1 A 2 A 21 Kleště na pojistné kroužky Č. 8000 J 1 J 2 J 21 Inženýrské kládivo Č. 4 E-500, Dulcík Č. 100-12 Děrovač Č. 119-1,5 -3 -4, Křížový sekáč Č. 97-250 Křížový sekáč Č. 98-125, Děrova Č. 99 12-5 Spiralbohrer-Satz Č. 8550-024</p>	190	17,08

TS-308

SORTIMENT NÁSTROJŮ

v kontrolních nástrojových modulech, 308 kusů



- Nástroje v metrických rozměrech
- S GEDORE Check-Tool-System: kontrola úplnosti pomocí dvoubarevných pěnových vložek
- Každý nástroj leží bezpečně ve svém vlastním výklenku, který je díky zapuštěným úchytům snadno odnímatelný
- Rezistentní vůči olejem a tukům



€2335,²⁹ + DPH

1/4" 1/2" 3/8"

Kód	Číslo	Obsah	dílů	Hmotnost kg
2956535	TS-308	<p>1/4" Reverzibilní ráčna Č. 2093 U-20, 1/4" Kardanový nástavec Č. 2090 KR-4, 1/4" T-rukojeť Č. 2087</p> <p>1/4" Vložky nástrčných klíčů UD Profil Č. D 20 4 5 5,5 6 7 8 9 10 11 12 13, 1/4" Vložky nástrčných klíčů Č. TX 20 E4 E5 E6 E7 E8 E10</p> <p>1/4" Šroubovací bit s drážkou Č. 680 4 5,5 6,5 8, 1/4" Šroubovací bit Vnitřní šestiúhelník Č. 685 2,5 3 4 5 6, 1/4" Šroubovací bit XZN Č. 685 X 5 6 8</p> <p>1/4" Šroubovací bit PH Č. 690 1 2 3, 1/4" Šroubovací bit PZ Č. 690 PZD 1 2 3, 1/4" Šroubovací bit TX Č. 687 TX T6 T7 T8 T9 T10 T15 T20 T25 T27 T30 T40</p> <p>1/4" Víceúčelový šroubovák Č. 676, 1/4" Držák bitů Č. 699, 1/2" Reverzibilní ráčna Č. 1993 U-20, 1/2" Prodloužení Č. 1990-2.1/2</p> <p>1/2" Kardanový nástavec Č. 1990 KR-5 -10, 1/2" Vložky nástrčných klíčů Č. D 19 10 11 12 13 14 15 16 17 18 19 21 22 24 27 30 32</p> <p>1/2" Vnitřní šestihran šroubováku Vnitřní šestiúhelník Č. IN 19 5 6 7 8 9 10 12 14, 1/2" Vnitřní šestihran šroubováku XZN Č. INX 19 6 8 10 12</p> <p>1/2" Vnitřní šestihran šroubováku Vnitřní šestiúhelník Č. IN 19 L 5-90 6-90 8-90 10-140 12-140 14-140, dlouhý</p> <p>1/2" Vnitřní šestihran šroubováku TX Č. ITX 19 T20 T25 T27 T30 T40 T45 T50 T55 T60</p> <p>1/2" Vnitřní šestihran šroubováku TX Č. ITX 19 L T20-100 T25-100 T27-100 T30-100 T40-100 T45-100 T50-100 T55-100 T60-100, dlouhý</p> <p>1/2" Vložka pro elektrický šroubovák s ochranným pouzdem Č. K 19 LS 17 19 21, 5/16" Šroubovací bit s drážkou Č. 880 7 8 9 12 ST-40</p> <p>5/16" Šroubovací bit Vnitřní šestiúhelník Č. 885 5 6 8 10, 5/16" Šroubovací bit PH Č. 890 1 2 3 4</p> <p>3/8" Reverzibilní ráčna Č. 3093 U-20 Palička bez zpětného rázu Č. 248, 3/8" Kardanový nástavec Č. 3090 KR-5 -10</p> <p>3/8" Vložky nástrčných klíčů UD Profil Č. D 30 6 7 8 9 10 11 12 13 14 15 16 17 18 19 20 21 22 24</p> <p>3/8" Vnitřní šestihran šroubováku Vnitřní šestiúhelník Č. IN 30 5 6 7 8 10, 3/8" Vnitřní šestihran šroubováku XZN Č. INX 30 5 6 8 10</p> <p>3/8" Vnitřní šestihran šroubováku TX Č. ITX 30 T20 T25 T27 T30 T40 T45 T50 Držák vložky 1/4" šestihran - 1/4" 4-hran Č. 673 6,3</p> <p>Bitový adaptér 1/4" šestihran - 1/4" 4-hran Č. 620, Adaptér 5/16" šestihran - 1/2" hran Č. KB 819</p> <p>Rácnové ockoploché klíče UD Profil Č. 7 R 8 10 12 13 14 15 16 17 18 19</p> <p>Kombinovaný klíč UD Profil Č. 7 8 9 10 11 12 13 14 15 16 17 18 19 20 21 22 24</p> <p>Dvojitý otevřený klíč Č. 6 6x7 8x9 10x11 12x13 14x15 16x17 18x19 20x22 24x27</p> <p>Dvojitý ockový klíč UD Profil Č. 2 6x7 8x9 10x11 12x13 14x15 16x17 18x19 20x22</p> <p>Dvojitý ockový klíč šestihran Č. 400 8x10 10x11 12x14 13x15 17x19, offen, Sada ofsetových šroubováků Č. PH 42-88 (2-10 mm)</p> <p>Sada ofsetových šroubováků Č. H 43 TX-09, 3C šroubovák s drážkou Č. 2154SK 3,5 5,5 6,5 8, 3C šroubovák PH Č. 2160SK PH 1 2</p> <p>3C šroubovák TX Č. 2163 TX T10 T15 T20 T25 T30 T40, Nástrčkový klíč s trojřádnou rukojetí šestihran Č. 2133 5,5 6 7 8 9 10</p> <p>Univerzální kleště Č. 142 10 TL, Silové kombinované kleště Č. 8250-180 JC, Víceúčelové kleště Č. 8133-200 JC</p> <p>Silové štípací kleště bočn Č. 8316-180 JC, Kleště na vnější kroužky Č. 8000 A 1 A 2 A 21, Vnitřní kleště na pojistné kroužky Č. 8000 J 1 J 2 J 21</p> <p>Inženýrské kladivo Č. 4 E-500, Středový razník Č. 100-12, Závrtník Č. 119-1,5 -3 -4, Plochý sekáč Č. 97-250</p> <p>Křížový sekáč Č. 98-125, Driftovací razník Č. 99 12-5, Sada spirálových vrtáků Č. 8550-024, Pila na kov Č. 407</p> <p>Kleště na vodní čerpadlo 10" Č. 137 10, Ocelový metr, 5m Č. 4534-5, Odstraňovač šroubů 1/2" Č. K 1900, Kabelový nůž Č. 0063-08</p> <p>Drátěný kartáč Č. 646, Kapesní nonius Č. 710, Sada pilníků na klíče Č. 8728, Sada pro vytahování šroubů Č. 8551-55</p> <p>Škrabka na těsnění Č. 133 K, Sada měrných listků Č. 702 20 M</p>	308	30,14

1500 CT1-1993 U-20 PŘÍSLUŠENSTVÍ PRO NÁSTRČNÉ KLÍČE 1/2"

v 1/3 Kontrolní modul nástrojů, 5 kusů

€125,²¹ + DPH



- Perfektní sada pro ruční povolování a utahování šroubů a matic
- S kontrolní vložkou pro rychlou identifikaci chybějících nástrojů

12,5 1/2" ■ ■ ■

Kód	Číslo	Obsah	Šířka mm	Hloubka mm	dílů	Hmotnost kg
2309114	1500 CT1-1993 U-20	1993 U-20, 1987, 1995, 1990-5 -10	158	310	5	1,7

1500 CT1-20 SADA NÁSTRČNÝCH KLÍČŮ 1/4"

v 1/3 Modul kontrolního nářadí,
37 kusů

€225,²¹
+ DPH



6,3 1/4"

Kód	Číslo	Obsah	Šířka mm	Hloubka mm	dílů	Hmotnost kg
2308967	1500 CT1-20	Vložka nástrčného klíče 1/4" Č. 20 šestihran 4 5 5 6 7 8 9 10 11 12 13 14 mm Nástrčný ořech s bitem 1/4" Č. IN 20 šestihran 3 4 5 6 8 mm Nástrčný ořech s bitem 1/4" Č. ITX 20, T8 T9 T10 T15 T20 T25 T27 T30 T40 mm Vložka nástrčného klíče 1/4" Č. TX 20, E4 E5 E6 E7 E8 E10 1/4" T-rukojeť se sklíčkem Č. 2087, 115 mm, 1/4" prodloužení Č. 2090-4,97 mm Univerzální kloub 1/4" Č. 2095, 1/4" čtvercová zásuvná rukojeť Č. 2098, rukojeť 25 Oboustranná ráčna 1/4" 2093 U-10, 127 mm	158	310	37	0,845

1500 CT1-30 SADA NÁSTRČNÝCH KLÍČŮ 3/8"

v 1/3 Modul kontrolního nářadí,
24 kusů

€226,⁰⁵
+ DPH



10 3/8"

Kód	Číslo	Obsah	Šířka mm	Hloubka mm	dílů	Hmotnost kg
2308975	1500 CT1-30	Vložka s vnitřním šestihranem 3/8", Č. 30, 6 7 8 9 10 11 12 13 14 15 16 17 18 19 Šestihranný nástrčný ořech 3/8", Č. IN 30, 4 5 6 8 10 mm Univerzální kloub 3/8", Č. 3095, 51 mm 3/8" T-rukojeť, Č. 3087, Prodloužení 3/8", Č. 3090-5-10, 125 250 mm Ráčna s ráčnou 3/8", Č. 3093 U-10, 200 mm	158	310	24	1,67

1500 CT1-350 SORTIMENT SEKÁČŮ

v 1/3 Modul kontrolního nářadí,
8 kusů

€76,⁸⁰
+ DPH



- > Dokonalé složení sady pro nejběžnější aplikace zdvihu
- > S kontrolní vložkou pro rychlou identifikaci chybějících nástrojů



Kód	Číslo	Obsah	Šířka mm	Hloubka mm	dílů	Hmotnost kg
2309041	1500 CT1-350	Plochý sekáč Č. 97-250, 250x24 mm Křížový sekáč Č. 98-125, 125 mm, Drift Č. 99 12-5 12-8, Ø 5 8 mm Obilí Č. 100-12, 120x12x5 mm, Pin punč, Č. 119-1,5 3 4 mm Inženýrské kladivo ROTBAND-PLUS, Č. 600 H-300, s rukojetí z ořechu, 300 g	158	310	8	1,425

1500 CT1-142 SORTIMENT KLEŠTÍ

v 1/3 modulu kontrolního nástroje, 4 kusů

€117,⁵⁶
+ DPH



- › Praktické složení sady pro širokou škálu aplikací ve všech oborech
- › S kontrolní vložkou pro rychlou identifikaci chybějících nástrojů



Kód	Číslo	Obsah	Šířka mm	Hloubka mm	dílů	Hmotnost kg
2309025	1500 CT1-142	10" univerzální kleště Č. 142 10 JC, dvousložková rukojeť Kombinované kleště Č. 8250-180 JC, 180 mm 2S rukojeť Jehlové kleště 8132-160 JC, 160 mm 2S rukojeť Silová boční fréza Č. 8316-160 JC, 160 mm 2S rukojeť	158	310	4	1,217

1500 CT1-8000 SADA MONTÁŽNÍCH KLEŠTÍ

v 1/3 modulu kontrolního nástroje, 4 kusů

€98,³²
+ DPH



- › Dokonalé složení sady pro vnitřní a vnější pojistné kroužky
- › S kontrolní vložkou pro rychlou identifikaci chybějících nástrojů



Kód	Číslo	Obsah	Šířka mm	Hloubka mm	dílů	Hmotnost kg
2309181	1500 CT1-8000	Montážní kleště pro vnější pojistné kroužky Č. 8000 A 1 A 2 A 21 Montážní kleště pro vnitřní pojistné kroužky Č. 8000 Y 1 Y 2 Y 21	158	310	4	1,009

1500 CT1-2133 SADA NÁSTRČNÝCH KLÍČŮ

v 1/3 Modul kontrolního nářadí, 6 kusů

€72,²⁶
+ DPH

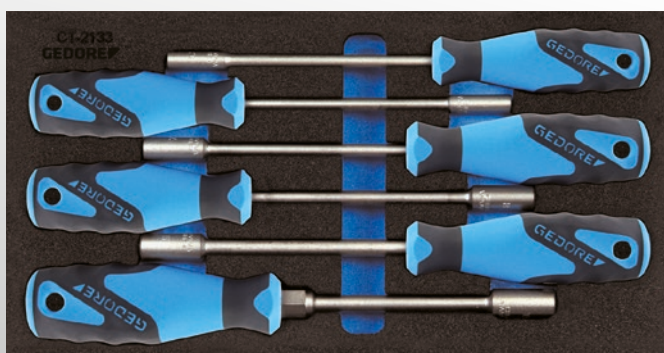

- › Perfektní sada pro snadné a rychlé povolování šroubů se šestihrannou hlavou a matic
- › S kontrolní vložkou pro rychlou identifikaci chybějících nástrojů



Kód	Číslo	Obsah	Šířka mm	Hloubka mm	dílů	Hmotnost kg
2309122	1500 CT1-2133	Nástrčný klíč s rukojetí 3S Č. 2133, 5,5 6 7 8 9 10 mm	158	310	6	0,82

1500 CT1-2150 PH SADA ŠROUBOVÁKŮ

v 1/3 Modul kontrolního nářadí, 6 kusů

- › Perfektní sada pro šrouby s drážkou a křížové šrouby PH
- › S kontrolní vložkou pro rychlou identifikaci chybějících nástrojů

€54,¹⁹
+ DPH

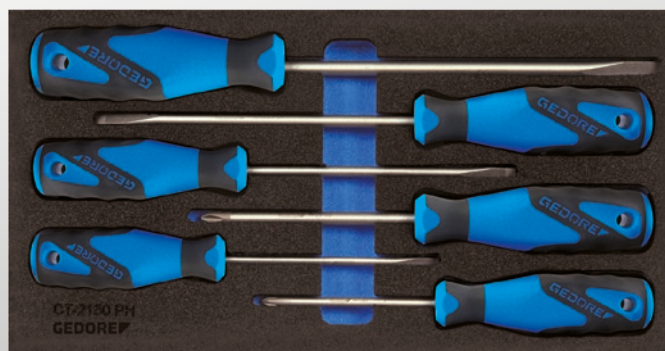

Kód	Číslo	Obsah	Šířka mm	Hloubka mm	dílů	Hmotnost kg
2309130	1500 CT1-2150 PH	3S šroubovák s drážkou Č. 2150, 4 5,5 6,5 8 mm 3S šroubovák, Phillips Č. 2160 PH 1 2	158	310	6	0,63

1500 CT1-2150 PZ SADA ŠROUBOVÁKŮ

v 1/3 Modul kontrolního nářadí, 6 kusů

- › Perfektní sada pro šrouby s drážkou a křížovou drážkou PZ
- › S kontrolní vložkou pro rychlou identifikaci chybějících nástrojů

€54,¹⁹
+ DPH

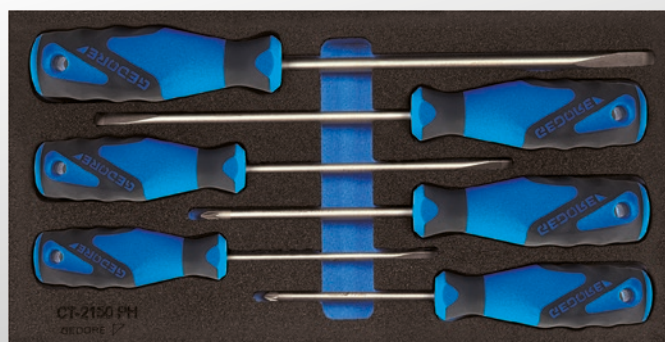

Kód	Číslo	Obsah	Šířka mm	Hloubka mm	dílů	Hmotnost kg
2309149	1500 CT1-2150 PZ	3S šroubovák s drážkou Č. 2150, 4 5,5 6,5 8 mm 3S šroubovák, Phillips Č. 2160 PZ 1 2	158	310	6	0,63

1500 CT1-2163 TX SADA ŠROUBOVÁKŮ

v 1/3 Modul kontrolního nářadí, 6 kusů

- › Perfektní složení sady pro vnitřní šrouby TX
- › S kontrolní vložkou pro rychlou identifikaci chybějících nástrojů

€54,¹⁹
+ DPH

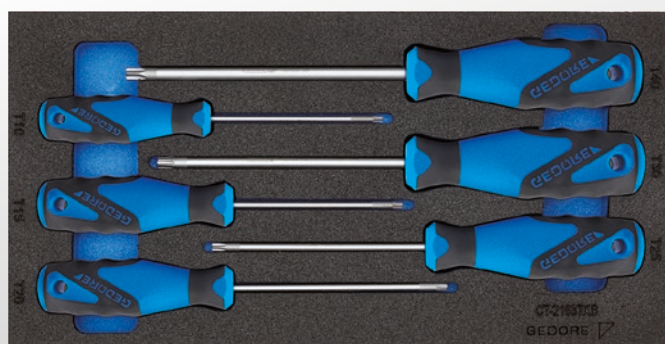

Kód	Číslo	Obsah	Šířka mm	Hloubka mm	dílů	Hmotnost kg
2309157	1500 CT1-2163 TX	3S šroubovák vnitř TX, Č. 2163 TX T8 T10 T15 T20 T25 T30 mm	158	310	6	0,4

1500 CT1-2163 TXB SADA ŠROUBOVÁKŮ

v 1/3 Modul kontrolního nářadí, 6 kusů

€63,²⁷
+ DPH

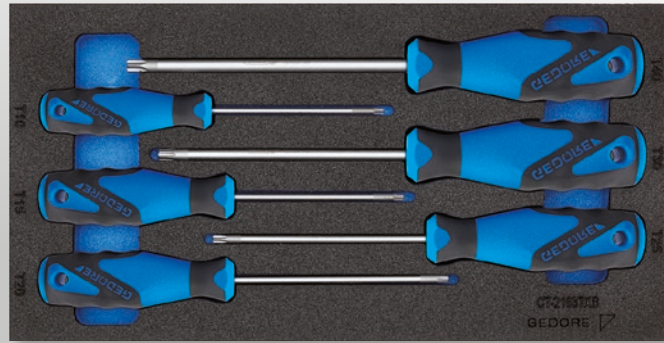

- › Perfektní složení sady pro vnitřní šrouby TX s čepem
- › S kontrolní vložkou pro rychlou identifikaci chybějících nástrojů



Kód	Číslo	Obsah	Šířka mm	Hloubka mm	dílů	Hmotnost kg
2309165	1500 CT1-2163 TXB	35 šroubovák uvnitř TX s otvorem Č. 2163 TXB, T10 T15 T20 T25 T30 T40 mm	158	310	6	0,5

1500 CT1-400 SADA KLÍČŮ S DVOJITÝM KROUŽKEM, OTEVŘENÁ

v 1/3 Kontrolní modul nástrojů, 5 kusů

€90,⁶⁷
+ DPH



- › Dokonalé složení sady pro montáž potrubních tvarovek
- › S kontrolní vložkou pro rychlou identifikaci chybějících nástrojů



Kód	Číslo	Obsah	Šířka mm	Hloubka mm	dílů	Hmotnost kg
2309068	1500 CT1-400	Otevřený šestihřanný klíč s dvojitým kroužkem, Č. 400, 8x10 10x11 12x14 13x15 17x19 mm	158	310	5	0,565

1500 CT1-2 SADA KLÍČŮ S DVOJITÝM KROUŽKEM

v 1/3 Modul kontrolního nářadí, 8 kusů

€98,³²
+ DPH

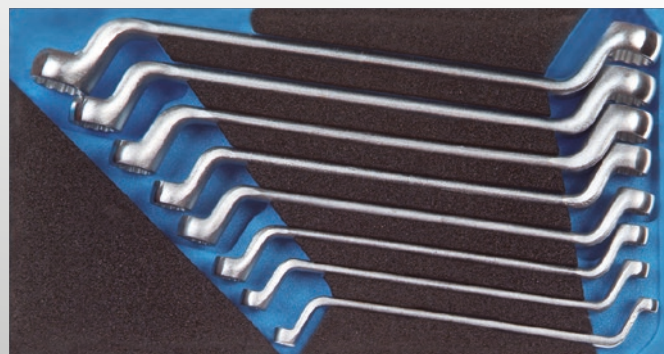

- › Praktická kombinace sady pro hluboké nebo zapuštěné matice
- › S kontrolní vložkou pro rychlou identifikaci chybějících nástrojů



Kód	Číslo	Obsah	Šířka mm	Hloubka mm	dílů	Hmotnost kg
2308827	1500 CT1-2	Dvojitý klíč UD profil Č. 2 6x7 8x9 10x11 12x13 14x15 16x17 18x19 20x22 mm	158	310	8	1,36

1500 CT1-6 SADA DVOJITÝCH OTEVŘENÝCH KLÍČŮ

v 1/3 Modul kontrolního nářadí, 10 kusů

- › Dokonalé složení sady pro použití na matice a šrouby
- › S kontrolní vložkou pro rychlou identifikaci chybějících nástrojů

€81,³⁴
+ DPH

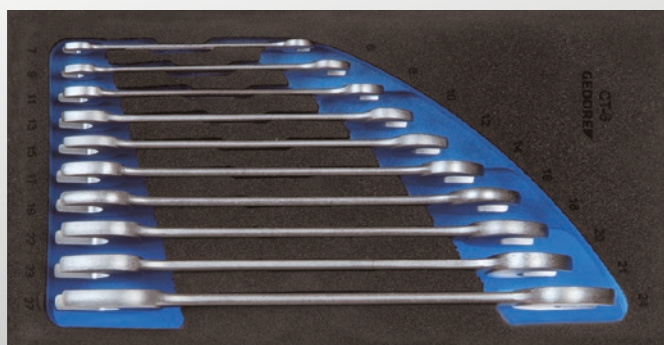

Kód	Číslo	Obsah	Šířka mm	Hloubka mm	dílů	Hmotnost kg
2308851	1500 CT1-6	Otevřený klíč Č. 6, 6x7 8x9 10x11 12x13 14x15 16x17 18x19 20x22 21x23 24x27 mm	158	310	10	1,44

1500 CT1-7 R SADA KLÍČŮ S RÁČNOU S OČKEM

v 1/3 Modul kontrolního nářadí, 10 kusů

- › Dokonalé složení sady pro uvolnění ráčny a rychloupínacího obleku
- › S kontrolní vložkou pro rychlou identifikaci chybějících nástrojů

€162,¹⁸
+ DPH

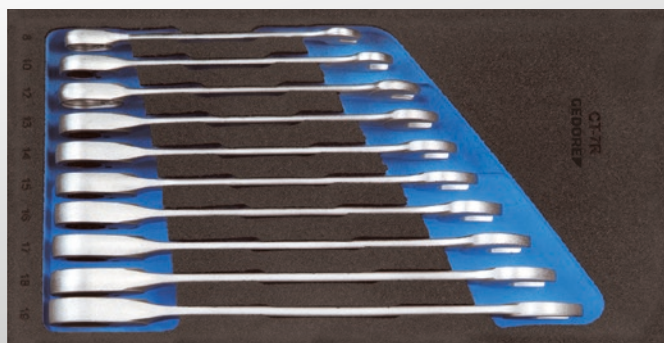

Kód	Číslo	Obsah	Šířka mm	Hloubka mm	dílů	Hmotnost kg
2308894	1500 CT1-7 R	Otevřený klíč s očkovou ráčnou Č. 7 R, 8 10 12 13 14 15 16 17 18 19 mm	158	310	10	1,24

1500 CT1-7 UR SADA OTEVŘENÝCH KLÍČŮ S KRUHOVOU RÁČNOU, REVERZIBILNÍ

v 1/3 Modul kontrolního nářadí, 10 kusů

- › Dokonalé složení sady pro uvolnění ráčny a rychloupínacího obleku
- › Možnost pravostranného a levostranného otáčení pomocí spínací páky
- › S kontrolní vložkou pro rychlou identifikaci chybějících nástrojů

€226,⁰⁵
+ DPH

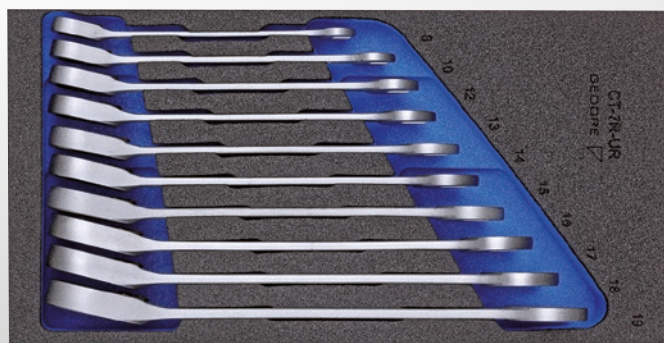

Kód	Číslo	Obsah	Šířka mm	Hloubka mm	dílů	Hmotnost kg
2331969	1500 CT1-7 UR	Otevřený klíč s očkovou ráčnou Č. 7 UR, 8 10 12 13 14 15 16 17 18 19 mm	158	310	10	1,245

1500 CT1-D 19 SADA NÁSTRČNÝCH KLÍČŮ 1/2", PROFIL UD

v 1/3 Modul kontrolního nářadí, 26 kusů

- > Dokonalé složení sady pro ručně ovládané šroubovací skříně
- > S kontrolní vložkou pro rychlou identifikaci chybějících nástrojů

€198,³²
+ DPH



Kód	Číslo	Obsah	Šířka mm	Hloubka mm	dílů	Hmotnost kg
2308916	1500 CT1-D 19	Nástrčný klíč 1/2" Č. D 19, 10 11 12 13 14 15 16 17 18 19 21 22 23 24 26 27 28 30 32 mm Nástrčný ořech bitů 1/2" Č. IN 19, 6 7 8 9 10 12 14 mm	158	310	26	2,68

1500 CT1-IN 19 LKM SADA ŠROUBOVACÍCH BITŮ 1/2"

v 1/3 Modul kontrolního nářadí, 13 kusů

- > Perfektní sada pro šrouby s vnitřním šestihranem
- > S kontrolní vložkou pro rychlou identifikaci chybějících nástrojů

€144,⁵⁴
+ DPH



Kód	Číslo	Obsah	Šířka mm	Hloubka mm	dílů	Hmotnost kg
2308932	1500 CT1-IN 19 LKM	Nástrčný ořech bitů 1/2" Č. IN 19, 6 7 8 10 12 14 mm nástrčný ořech bitů 1/2" Č. IN 19 L 6-140 7-140 8-140 9-140 10-140 12-140 14-140	158	310	13	1,9

1500 CT1-INX 19 LK SADA ŠROUBOVACÍCH BITŮ 1/2"

v 1/3 Modul kontrolního nářadí,
11 kusů

- > Perfektní složení sady pro vnitřní 12hranné šrouby
- > S kontrolní vložkou pro rychlou identifikaci chybějících nástrojů

€170,⁵⁹
+ DPH



Kód	Číslo	Obsah	Šířka mm	Hloubka mm	dílů	Hmotnost kg
2957957	1500 CT1-INX 19 LK	INX 19 8 10 12 14 16 18 INX 19 L 6-100 8-100 10-100 12-100 14-100	158	310	11	1,044

1500 CT1-ITX 19 LKP SADA ŠROUBOVACÍCH BITŮ 1/2"

v 1/3 Modul kontrolního nářadí,
19 kusů

- › Perfektní složení sady pro vnitřní šrouby TX
- › S kontrolní vložkou pro rychlou identifikaci chybějících nástrojů

€233,⁶¹
+ DPH



12,5 1/2

Kód	Číslo	Obsah	Šířka mm	Hloubka mm	dílů	Hmotnost kg
2308940	1500 CT1-ITX 19 LKP	Nástrčný ořech bitů 1/2" Č. ITX 19 T20 T25 T27 T30 T40 T45 T50 T55 T60 Nástrčný ořech nástavce 1/2" Č. ITX 19 L T20-100 T25-100 T27-100 T30-100 T40-100 T45-100 T50-100 T55-100 T60-100, TX Šroubovací přípravek Č. 708	158	310	19	1,915

1500 CT1-ITX 30 SADA ŠROUBOVACÍCH BITŮ 3/8"

v 1/3 Modul kontrolního nářadí, 39 kusů

- › Perfektní složení sady pro vnitřní šrouby TX
- › S kontrolní vložkou pro rychlou identifikaci chybějících nástrojů

€342,⁰²
+ DPH



10 3/8

Kód	Číslo	Obsah	Šířka mm	Hloubka mm	dílů	Hmotnost kg
2308983	1500 CT1-ITX 30	Nástrčný ořech 3/8" Č. TX 30 E5 E6 E7 E8 E10 E11 E12 E14 Šroubovací bit 3/8" Č. IN 30 L, šestihřanný 4 5 6 7 8 10 mm nástrčný klíč na šroubovák 3/8" Č. ITX 30 T20 T25 T27 T30 T40 T45 T50 nástrčný klíč na šroubovák 3/8" Č. ITX 30 L T20 T25 T27 T30 T40 T45 T50 Nástrčný klíč na šroubovák 3/8" s drážkou Č. IS 30, 5,5 6,5 8 10 Nástrčný klíč na šroubovák 12 mm 3/8" Č. IKS 30 1 2 3 Nástrčkový bit 3/8" Č. IKS 30 PZD 1 2 3	158	310	39	2,175

1500 CT1-K 1900 ŠNEKOVÝ KYPŘIČ SORTIMENT 1/2"

v modulu 1/3 kontrolního nástroje, 23 kusů

- › S výkonným uvolňovačem šroubů pro odstranění zaseknutých šroubů
- › S kontrolní vložkou pro rychlou identifikaci chybějících nástrojů

€192,⁴⁴
+ DPH

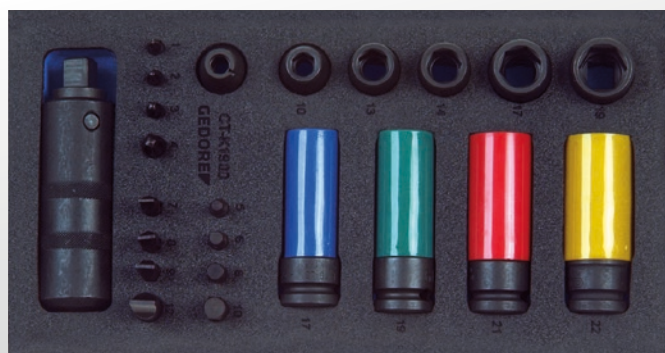

12,5 1/2
8 5/16

Kód	Číslo	Obsah	Šířka mm	Hloubka mm	dílů	Hmotnost kg
2309092	1500 CT1-K 1900	K 19 10 13 14 17 19, K 19 LS 17 19 21 22 880 7 8 9 12, 885 5 6 8 10, 890 1 2 3 4, KB 819, K 1900	158	310	23	2,645

1500 CT1-VDE 142 ŘADA KLEŠTÍ VDE

v 1/3 modulu kontrolního nástroje, 4 kusů

€112,⁶¹
+ DPH



- › Praktické složení soupravy pro širokou škálu aplikací v oblasti elektroniky
- › S kontrolní vložkou pro rychlou identifikaci chybějících nástrojů



Kód	Číslo	Obsah	Šířka mm	Hloubka mm	dílů	Hmotnost kg
2309033	1500 CT1-VDE 142	Univerzální kleště Č. 142 10 C, 10" Kombinované kleště VDE Č. VDE 8250-180 H VDE kleště na jehly Č. VDE 8132-160 H VDE boční fréza Č. VDE 8314-160 H	158	310	4	1,158

1500 CT1-VDE 2170 PZ SADA ŠROUBOVÁKŮ VDE

v 1/3 Modul kontrolního nářadí, 6 kusů

€63,²⁷
+ DPH

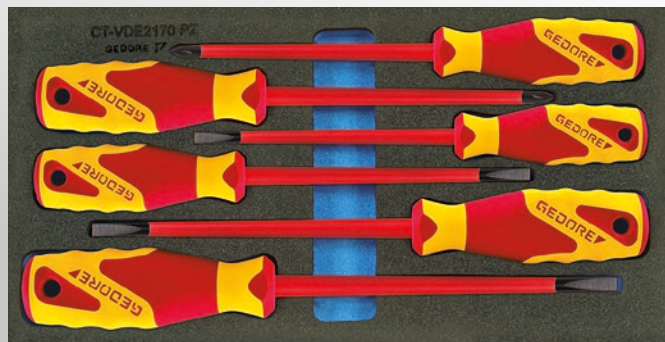

- › Perfektní sada pro šrouby s drážkou a křížové šrouby PZ v oblasti elektroniky
- › S kontrolní vložkou pro rychlou identifikaci chybějících nástrojů



Kód	Číslo	Obsah	Šířka mm	Hloubka mm	dílů	Hmotnost kg
2309173	1500 CT1-VDE 2170 PZ	VDE šroubovák s drážkou Č. VDE 2170, 4 5,5 6,5 8 mm Šroubovák VDE, Phillips Č. VDE 2160 PZ 1 2	158	310	6	0,625

1500 CT2-7 SADA KOMBINOVANÝCH KLÍČŮ

v 2/3 Modul kontrolního nářadí, 25 kusů

€180,⁶⁷
+ DPH

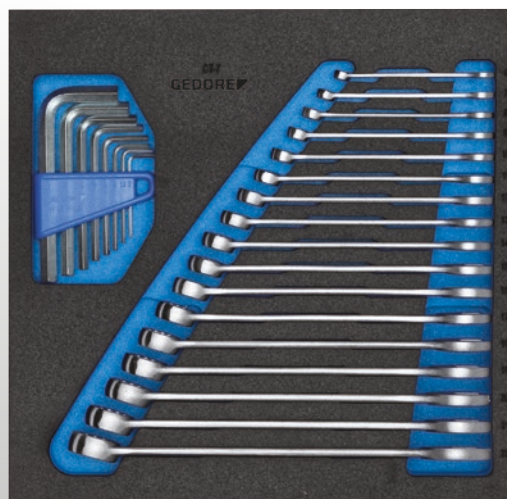

- › Perfektní složení sady pro univerzální použití
- › S kontrolní vložkou pro rychlou identifikaci chybějících nástrojů



Kód	Číslo	Obsah	Šířka mm	Hloubka mm	dílů	Hmotnost kg
2308878	1500 CT2-7	Kombinovaný klíč Č. 7, 6 7 8 9 10 11 12 13 14 15 16 17 18 19 20 21 22 mm Sada ošetových šroubováků Č. PH 42-88 šestihran 2 2,5 3 4 5 6 8 10 mm	315	310	25	1,75

1500 CT2-7-32 SADA KOMBINO- VANÝCH KLÍČŮ

v 2/3 Kontrolní modul
nástrojů, 5 kusů

€112,⁶¹
+ DPH

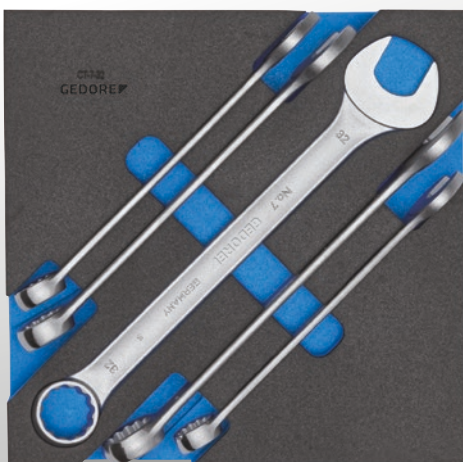

- › Perfektní složení sady pro univerzální použití
- › S kontrolní vložkou pro rychlou identifikaci chybějících nástrojů



Kód	Číslo	Obsah	Šířka mm	Hloubka mm	dílů	Hmotnost kg
230886	1500 CT2-7-32	Kombinovaný klíč č. 7, 23 24 27 30 32 mm	315	310	5	1,865

1500 CT2-DT 2142 SADA OFSETOVÝCH ŠROUBOVÁKŮ

9 kusů

€108,⁴⁰
+ DPH

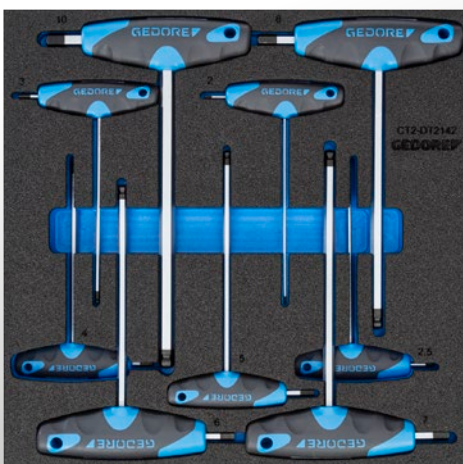

- › Perfektní sada pro šrouby s vnitřním šestihranem
- › S kontrolní vložkou pro rychlou identifikaci chybějících nástrojů



Kód	Číslo	Obsah	Šířka mm	Hloubka mm	dílů	Hmotnost kg
2309009	1500 CT2-DT 2142	Ofsetový šroubovák s 2S-T-rukojetí č. DT 2142, 2,2,5,3,4,5,6,7,8,10 mm	315	310	9	0,9

1500 ED-70 K DISTANČNÍ MODUL

prázdný

€9,⁰⁷
+ DPH



- › Pro kompenzaci a opravu modulů nástrojů č. 1500 ES v zásuvkách s hloubkou 400 mm, s vozíkem na nářadí č. 2004 a pracovní stoly č. 1502, 1504, 1505 a 1506 XL



Kód	Číslo	Hloubka mm	Šířka mm	Výška mm	Hmotnost kg
1618687	1500 ED-70 K	77	475	40	0,12

1500 ED-70 S DISTANČNÍ PLECHOVÝ MODUL 1/3

prázdný

€18,⁰⁶
+ DPH



- › Pro vozík na nářadí č. WSL-L7 (pracovní deska) a č. 2005, pracovní stůl č. 1504 XL a truhla na nářadí č. 2430, vhodný jako rozpěrka pro 1/3 modul

Kód	Číslo	Hloubka mm	Šířka mm	Výška mm	Hmotnost kg
1851462	1500 ED-70 S	77	152	40	0,15

1500 ED-70 XL DISTANČNÍ PLECHOVÝ MODUL

prázdný

€21,67
+ DPH



Kód	Číslo	Hloubka mm	Šířka mm	Výška mm	Hmotnost kg
1803069	1500 ED-70 XL	77	625	40	0,854

- > Vhodné např. B. k uložení momentových klíčů nebo jiných dlouhých nástrojů nebo malých dílů
- > Pro vozík na nářadí č. WSL-L7 (pracovní deska) a č. 2005, pracovní stůl č. 1504 XL a truhla na nářadí č. 2430

1500 CTD-20 BIT SORTIMENT NÁSTRČNÝCH KLÍČŮ 1/4"

v CT modulu, 45 kusů

€179,83
+ DPH



- > Multi-grip 1/4" s rozsáhlou řadou bitů a nástrčných klíčů
- > Pouze pro vozík na nářadí č. 2004 a pracovní stoly č. 1502, 1504, 1505 a 1506 XL vhodné
- > Pro modely č. 2005, č. WSL-L7 (pracovní), č. 2430 a č. 1504 XL přídatný distanční modul č. Objednat 1500 ED-70 S



Kód	Číslo	Obsah	Šířka mm	Výška mm	Hloubka mm	dílů	Hmotnost kg
1733419	1500 CTD-20 BIT	Vložka nástrčného klíče 1/4" č. 20 L, 4 4,5 5 6 7 8 9 10 12 13 mm Šroubovací bit 1/4" č. 680, 4 5,5 6,5 8 mm šroubovák 1/4" č. 685, 2,5 3 4 5 6 mm, šroubovák 1/4" č. 685 X 5 6 8 mm 1/4" šroubovák bit č. 687 TX T6 T7 T8 T9 T10 T15 T20 T25 T27 T30 T40 1/4" šroubovák bit č. 690 1 2 3, 1/4" šroubovák bit č. 690 PZD 1 2 3 Miniaturní LED světlo č. 649 Držák vložky č. 673 6,3 držák bitů č. 699 1/4" bitový adaptér č. 620 multi-rukojeť č. 676 kombinovaný upínací nástroj č. 639	475	40	77	45	0,7

2005 CT2-D 19L SORTIMENT NÁSTRČNÝCH KLÍČŮ 1/2"

v modulu kontrolního
nástroje 2/4, 40 kusů

€550,42
+ DPH

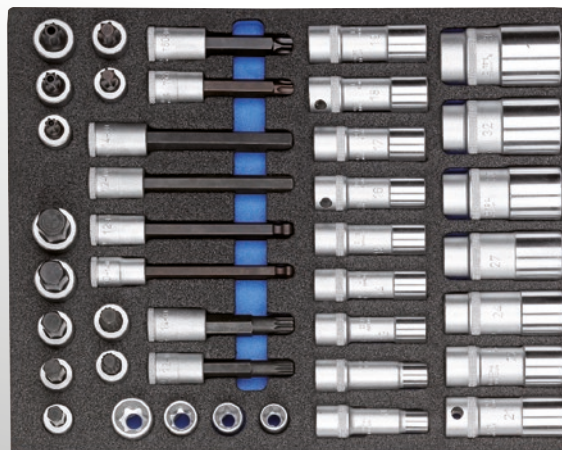

- > Optimální rozsah pro hlubší šrouby v nejběžnějších velikostech klíčů
- > S kontrolní vložkou pro rychlou identifikaci chybějících nástrojů



Kód	Číslo	Obsah	Šířka mm	Hloubka mm	dílů	Hmotnost kg
2016516	2005 CT2-D 19L	D 19 L 10 12 13 14 15 16 17 18 19 21 22 24 27 30 32 34, IN 19 10 12 14 17 19 IN 19 L 12-140 14-140, IN 19 LK 10-140 12-140, INX 19 12 14, INX 19 L 12-100 14-100 ITX 19 T55 T60, ITX 19 L T55-100 T60-100, ITX 19 B T50 T55 T60, TX 19 E16 E18 E20 E24	316	390	40	6,9

2005 CT3-32 SORTIMENT NÁSTRČNÝCH KLÍČŮ 3/4"

v 3/4 modulu kontrolního
nářadí, 14 kusů

€377,³¹
+ DPH



- Perfektní sada pro ruční nástrčné hlavice a spojovací díly se čtyřhranem
- S kontrolní vložkou pro rychlou identifikaci chybějících nástrojů



Kód	Číslo	Obsah	Šířka mm	Hloubka mm	dílů	Hmotnost kg
2752727	2005 CT3-32	Vložka nástrčného klíče 3/4" šestihřanný profil UD Č. 32, 22 24 27 30 32 36 38 41 46 50 Prodloužení 3/4" Č. 3290-8 -16 200 mm, 400 mm Oboustranná ráčna 3/4" Č. 3293 U-2, 510 mm T-rukojeť 3/4" Č. 3287	472	390	14	9

2005 CT4-7 XL SADA KOMBINOVANÝCH KLÍČŮ

v modulu kontrolního
nářadí 4/4, 18 kusů

€451,²⁶
+ DPH

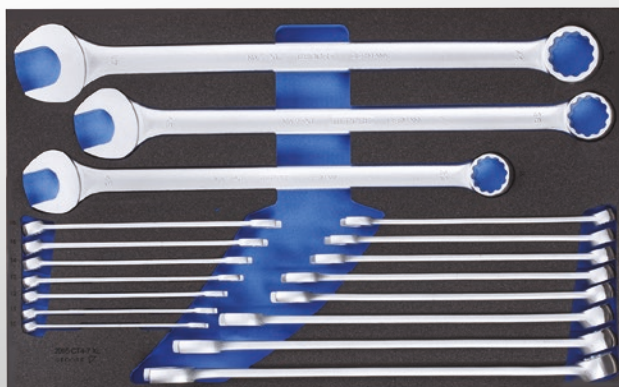

- Dokonalé složení sady pro šetrné šroubování
- Extra dlouhý kombinovaný klíč pro větší krouticí moment



Kód	Číslo	Obsah	Šířka mm	Hloubka mm	dílů	Hmotnost kg
2704226	2005 CT4-7 XL	Kombinovaný klíč Č. 7 XL, 10 11 12 13 14 15 16 17 18 19 21 22 24 27 30 32 36 41 mm	633	390	18	8,15

2005 CT4-1B SADA KOMBINOVANÝCH KLÍČŮ

v modulu kontrolního
nářadí 4/4, 25 kusů

€432,⁷⁷
+ DPH

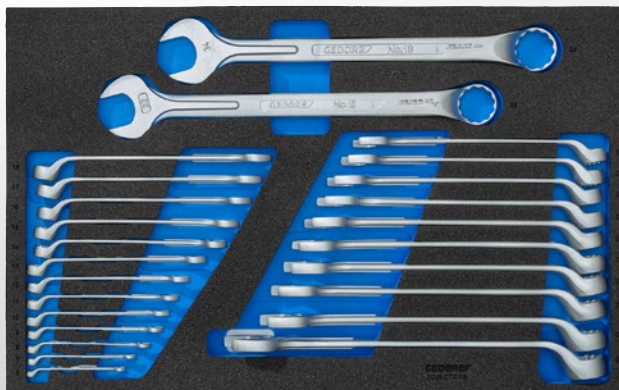

- Hřídel zesílená silovými žebry na straně čelistí zaručuje maximální točivý moment
- S UD profilem pro jemný přenos síly
- Prsten zalomený a pod úhlem 10°
- K ovládnutí zápustných nebo nízko uložených matic a šroubů



Kód	Číslo	Obsah	Šířka mm	Hloubka mm	dílů	Hmotnost kg
3434982	2005 CT4-1B	Kombinovaný klíč č. 1 B 6 7 8 9 10 11 12 13 14 15 16 17 18 19 20 21 22 23 24 25 26 27 30 32 34 mm	633	390	25	6,2

2005 CT4-8000 SORTIMENT NÁSTROJŮ

v modulu kontrolního nástroje 4/4, 13 kusů

› Pro demontáž a montáž pojistných kroužků

€293,²⁸
+ DPH



Kód	Číslo	Obsah	Šířka mm	Hloubka mm	dílů	Hmotnost kg
2016303	2005 CT4-8000	Inženýrské kladivo ROTBAND-PLUS Č. 600 H-300-500 Zpětné kladivo Č. 248 ST-40 Univerzální kleště Č. 142 10 JC Jehlové kleště 8132-160 JC Silná boční fréza Č. 8316-160 JC Kombinované kleště Č. 8250-180 JC Montážní kleště pro vnější pojistné kroužky Č. 8000 A 1 2 21 Montážní kleště pro vnitřní pojistné kroužky Č. 8000 J 1 2 21	633	390	13	4,1

2005 CT4-U-20 SADA NÁSTRČNÝCH KLÍČŮ 1/4" -3/8" -1/2"

v modulu kontrolního nástroje 4/4, 91 kusů

› Rozsáhlá sada 1/4"-3/8"-1/2" pro univerzální použití

€948,⁷⁴
+ DPH

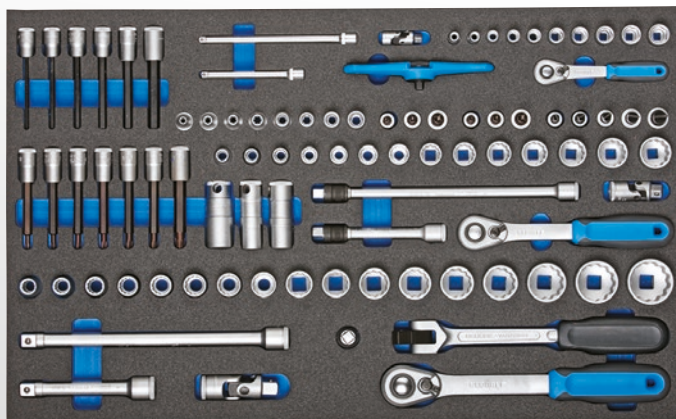

Kód	Číslo	Obsah	Šířka mm	Hloubka mm	dílů	Hmotnost kg
2016257	2005 CT4-U-20	Vložka nástrčného klíče 1/4" Č. 20, 5,5 6 7 8 9 10 11 12 13 14 mm 1/4" otočná ráčna Č. 2093 U-20, 1/4" T-rukojeť ráčna Č. 2093 U-3 T 1/4" prodloužení Č. 2090-4 -6, 97 148 mm 1/4", univerzální kloub Č. 2095 3/8" vložka nástrčného klíče Č. D 30, 8 9 10 11 12 13 14 15 16 17 18 19 21 22 mm nástrčný klíč na šroubovák 3/8" Č. IN 30 L, 4 5 6 7 8 10 3/8" nástrčný klíč na šroubovák Č. ITX 30 L, T20 T25 T27 T30 T40 T45 T50 Šroubovací bit 3/8" Č. TX 30, E5 E6 E7 E8 E10 E11 E12 E14 3/8" šroubovák Č. IKS 30, 1 2 3 3/8" nástrčná hlavice šroubováku Č. IKS 30 PZD 1 2 3 3/8" nástrčná hlavice šroubováku Č. IS 30, 5,5 6,5 8 10 12 mm vložka zapalovací svíčky 3/8" s přídržnou pružinou 20,8 mm vložka zapalovací svíčky 3/8" s přídržnou pružinou 16 mm vložka zapalovací svíčky 3/8" s přídržnou pružinou 18 mm 3/8" oboustranná ráčna Č. 3093 U-20 3/8" prodloužení s uvolněním Č. 3090 A-5 -10 3/8" univerzální kloub Č. 3095 Vložka nástrčného klíče 1/2" Č. D 19, 10 11 12 13 14 15 16 17 18 19 21 22 23 24 27 30 32 mm 1/2" otočná ráčna 1/2" Č. 1993 U-20 1/2" prodloužení 1/2" Č. 1990-5 -10, 125 250 mm 1/2" redukce 1/2" na 3/8" Č. 1930, 1/2" univerzální kloub 1/2" Č. 1995, 1/2" kloubová rukojeť Č. 1996, 255 mm	633	390	91	7,64

GEDORE 

MOBILNÍ A MODULÁRNÍ NÁSTROJO- VÁ ŘEŠENÍ

VOLBA MOBILITY



Tašky, kufry a další mobilní úložná řešení – na cestě z firmy na pracoviště máme mnoho bezpečných a stabilních dopravních řešení. Díky WorkMo® a systému MIXX&CLICK® nabízí **GEDORE** modulární řešení a mobilní úložiště nástrojů.

gedore.com

1110 WMW-3 MOBIL WORKMO B3 NA NÁSTROJE

€1133,⁶¹
+ DPH



- > Skládá se z: Ne. 1110 WM 34, 1110 WM 321, 1110 WMR 23 a 1110 WMHP 3
- > 6 plnovýsuvných zásuvek vhodných pro moduly GEDORE 1500 ES/1500 CT
- > Dřevěná pracovní deska pro montážní práce na místě
- > Kompatibilní se zařízením vozidel a zajištěním nákladu Sortimo®

Kód	Číslo	Šířka mm	Výška mm	Hloubka mm	Hmotnost kg
2954443	1110WMW-3	845	1.140	550	52,8

1110 WMW-S-03 WORKMO B3 SE SORTI- MENTEM NÁSTROJŮ

110 kusů



- > Ideální pro velké i malé údržbářské a montážní práce
- > Lze přesunout jako kompletní jednotku nebo lze každý modul přenášet samostatně
- > 6 plnovýsuvných zásuvek vhodných pro moduly GEDORE 1500 ES/1500 CT
- > Lehká a stabilní směs hliníku a plastu
- > Kompatibilní se zařízením vozidel a zajištěním nákladu Sortimo®

€1957,¹⁴
+ DPH

Kód	Číslo	Výška mm	Šířka mm	Hloubka mm	Počet zásuvek	dílů	Hmotnost kg
3005194	1110WMW-S-03	1.140	845	550	6	110	64,3

Obsah

Dílenský vozík č. 1110 WMW-3, GEDORE L-BOXX® 136 č. 1100 L, S-BOXX® B3 č. 1110 WMSB 3
Sortiment nástrojů č. 1110 CTB3-01, Sortiment nástrojů č. 1110 CTB3-02

1110 WM 321 MODUL SKŘÍNĚ NA NÁŘADÍ WORKMO B3

2 zásuvky H6, přihrádka pro
L-BOXX® + S-BOXX®

€450,⁴²
+ DPH

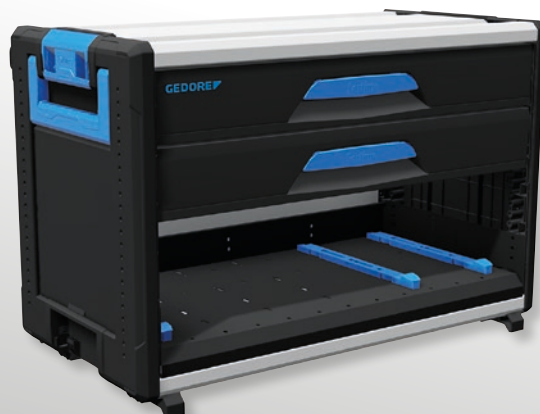

- > 2 plně výsuvné zásuvky vhodné pro moduly GEDORE 1500 ES / 1500 CT
- > Kompatibilní se zařízením vozidel a zajištěním nákladu Sortimo®
- > Nosnost na zásuvku 60 kg

Kód	Číslo	Šířka mm	Výška mm	Hloubka mm	Hmotnost kg
2954354	1110WM 321	789	506	396	22,12

1110 WMHP 3 DŘEVĚNÁ PRACOVNÍ PLOCHA PRO WORKMO B3

€135,²⁹
+ DPH



- › Multiplexová buková překližka o tloušťce 20 mm
- › Klepnutím do WorkMo Boxy B3 získáte rovnou pracovní plochu

Kód	Číslo	Šířka mm	Výška mm	Hloubka mm	Hmotnost kg
2954370	1110 WMHP 3	835	41	426	4,5

1110 WMR 34 KOLEČKOVÝ PODVOZEK PRO WORKMO B3

€197,⁴⁸
+ DPH

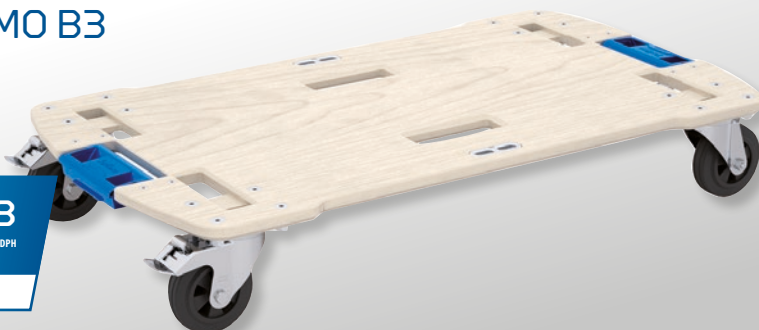

- › Zajišťuje mobilitu modulů skříně na nářadí
- › Kompatibilní se zařízením vozidel a zajištěním nákladu Sortimo®
- › Nosnost: 200 kg

Kód	Číslo	Šířka mm	Výška mm	Celková mm	Hmotnost kg
3002713	1110 WMR 34	854	144	493	9

1110 WMW-2 MOBIL WORKMO B2 NA NÁSTROJE

€814,²⁹
+ DPH



- › Skládá se z: č. 1110 WM 24, 1110 WM 221, 1110 WMR 23 a 1110 WMHP 2
- › 6 plnovýsuvných zásuvek vhodných pro moduly GEDORE 1500 ES/1500 CT
- › Dřevěná pracovní deska pro montážní práce na místě
- › Kompatibilní se zařízením vozidel a zajištěním nákladu Sortimo®

Kód	Číslo	Šířka mm	Výška mm	Hloubka mm	Hmotnost kg
2954435	1110 WMW-2	580	1.140	550	42,6

1110 WMW-S-02
WORKMO B2 SE
SORTIMENTEM NÁSTROJŮ
 72 kusů



- › Ideální pro velké i malé údržbářské a montážní práce
- › Lze přesunout jako kompletní jednotku nebo lze každý modul přenášet samostatně
- › 6 plnovýsuvných zásuvek vhodných pro moduly GEDORE 1500 ES/1500 CT
- › Lehká a stabilní směs hliníku a plastu
- › Kompatibilní se zařízením vozidel a zajištěním nákladu Sortimo®

€1192,44
 + DPH

Kód	Číslo	Výška mm	Šířka mm	Hloubka mm	Obsah	Počet zásuvek	dílů	Hmotnost kg
3005186	1110 WMW S-02	1.140	580	550	Dílenský vozík č. 1110 WMW-2 GEDORE L-BOXX® 136 č. 1100 L sortiment nástrojů č. 1110 CTB2-01 Sortiment nástrojů č. 1110 CTB2-02	6	72	50,5

1110 WM 221
MODUL SKŘÍNĚ NA
NÁŘADÍ WORKMO B2
 2 zásuvky H6, přihrádka pro L-BOXX®

€315,13
 + DPH

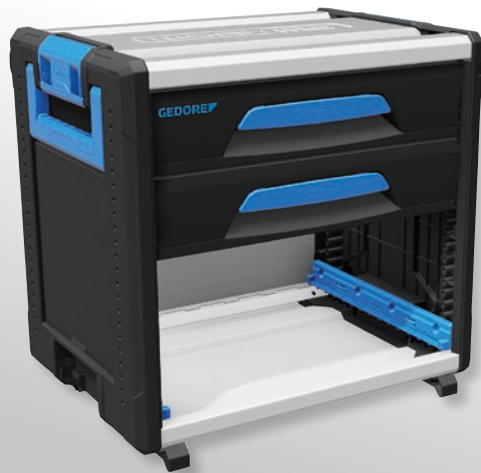

- › 2 plně výsuvné zásuvky vhodné pro moduly GEDORE 1500 ES / 1500 CT
- › Kompatibilní se zařízením vozidel a zajištěním nákladu Sortimo®
- › Nosnost na zásuvku 30 kg

Kód	Číslo	Šířka mm	Výška mm	Hloubka mm	Hmotnost kg
2954338	1110 WM 221	526	396	506	15,26

1110 WMHP 2
DŘEVĚNÁ PRACOVNÍ
PLOCHA PRO WORKMO
B2

€90,67
 + DPH



- › Multiplexová buková překližka o tloušťce 20 mm
- › Klepnutím do WorkMo Boxů B2 získáte rovnou pracovní plochu

Kód	Číslo	Šířka mm	Výška mm	Hloubka mm	Hmotnost kg
2954362	1110 WMHP 2	572	41	426	4,5

1110 WMR 24 KOLEČKOVÝ PODVOZEK PRO WORKMO B2



€152,⁹⁴
+ DPH

- › Zajišťuje mobilitu modulů skříně na nářadí
- › Kompatibilní se zařízením vozidel a zajištěním nákladu Sortimo®
- › Nosnost: 200 kg

Kód	Číslo	Šířka mm	Výška mm	Celková mm	Hmotnost kg
3002721	1110 WMR 24	612	144	493	8

1335 L KUFŘÍK NA NÁŘADÍ 5 přihrádek, dlouhý forma

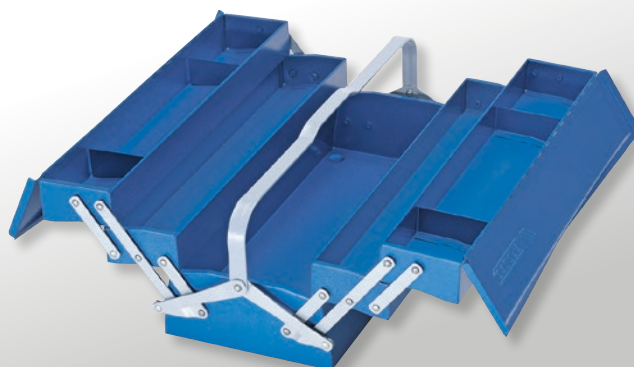

€135,²⁹
+ DPH

- › Velká roztažitelnost přihrádek na nástroje
- › Vysoká stabilita, dokonce i když je vysunutá jen jedna strana

Kód	Číslo	Výška mm	Šířka mm	Hloubka mm	Hmotnost kg
6610580	1335 L	210	535	225	6,84

1041-002 SORTIMENT NÁSTROJŮ PROFI V KUFRU 100 kusů



€803,³⁶
+ DPH

- › Profesionální sortiment pro všechny obchody
- › Prakticky sestavený pro mobilní použití
- › Robustní společník - všude tam, kde musíte mít vždy po ruce ten správný nástroj

Kód	Číslo	Obsah	Šířka mm	Výška mm	Hloubka mm	dílů	Hmotnost kg
3082148	1041-002	Kombinovaný klíč č. 1 B, SW 8 10 13 17 19 22 mm Vložka pro nástrčný klíč 1/2" č. 19, SW 8 10 13 17 19 22 mm, 1/2" prodloužení č.p. 1990-5 1/2" otočná ráčna č. 1993 U-20, pružinová svorkovnice pro 14 vložek 1/2" VH 19 1/4" bitová krabice č. 666-U-20, s ráčnou 35 kusů Sada úhlových šroubováků č. H 42-10, v držáku 10 kusů Sada úhlových šroubováků TX No. H 43 TX-88 v držáku 8 kusů Nastavitelný vidlicový klíč č. 60 P 8, 8", sada rázových nástrojů č. 106, 6 ks Úchopové kleště č. 137 10, 10", čtyřhranné sídlo č. 156 str Měkké a kovoobráběcí kladivo bez zpětného rázu KOMBI-PLUS R No. 247H-30 Hobby viděl č. 406, kabelový nůž čis. 0513-09, kartáč na zapalovací svíčky č. 647 Kapesní třmen No. 710, slot pro 3K šroubovák č. 2150, 3 4 5,5 6,5 8 mm 3K šroubovák Phillips č. 2160, PH 0 1 2 3K šroubovák Phillips č. 2160, PZ 1 2 Ocelový metr č. 4534-3, svazek-L. 3 m, Slot pro zkoušečku napětí č. 4615 3, 220-250V, 3mm Malé univerzální nůžky č. 8096-140 Odizolovač drátů č. 8098-160 JC, 160mm 2K rukojeť Vícenásobné kleště č. 8133-200 JC, 200 mm 2K rukojeť Kombinované kleště 8245-180 JC, 180 mm 2K rukojeť Elektrické boční řezačky č. 8316-160 JC, 160 mm 2K rukojeť Univerzální kleště č. 142 10 TL, 10" + objemový kufr na nářadí č. WK 1041 L	490	185	395	100	12,9

1090

KUFR NA NÁŘADÍ ELEKTRICKÝ

87 kusů

› Perfektní sada nářadí pro elektrikáře a správce

€676,⁴⁷
+ DPH

6,3 1/4" mm

Kód	Číslo	Obsah	Šířka mm	Výška mm	Hloubka mm	dílů	Hmotnost kg
6601590	1090	6 14x17 18x19 21x23 22x24, 8-011 Sada otevřeného klíče 11 kusu 4,5-13mm D 20 TMU-10 Sada nástrčných klíčů 1/4" 40 kusu UD-IN-IS-PH-PZ-TX H 42-10 Sada offsetového šroubováku v držáku 10 kusu 1,3-10mm 183 10 TC Kleště klíč 10", 142 10 TL Universální kleště 10" 15cest nastavitelný VDE 2162 PZ 1 2, VDE 2162 PH 1 2, VDE 2172 3,5 4,0 5,5 6,5, 406 Pila 746 Rypadlo z tvrdokovu, 4528 Kabelový nůž 4534-3 Ocelová páska 3 m Zkoušečka napětí 1000 V 2pólová s LED displejem VDE 8098-160 H Odizolovací kleště VDE s izolací skořepiny 160 mm VDE 8250-180 H Kombinované kleště VDE s izolací skořepiny 180 mm VDE 8131 AB-200 H VDE více kleští 200mm zahnuté s izolací skořepiny VDE 8316-200 H VDE motorová řezačka 200 mm s izolací skořepiny 95-175 Plochý sekáč plochý oválný, 175x20x12 mm 600 H-300 Inženýrské kladivo ROTBAND-PLUS s rukojetí z ořechu, 300 g 45 S Univerzální klíč ovládací skříňky WK 1041 L Kufřík na nářadí velký prázdný	490	185	395	87	13,155

1000

TOURING KUFR NA NÁŘADÍ

49 kusů

› Kompilace s nejdůležitějšími nástroji pro běžné šroubovací a montážní práce
› Robustní plastové pouzdro pro bezpečný transport
› Přehledně uspořádány v kontrolních nástrojových vložkách

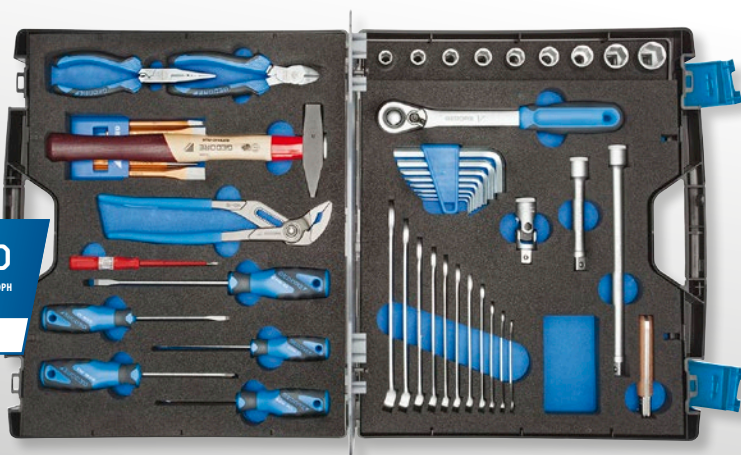
€360,⁵⁰
+ DPH

12,5 1/2" mm

Kód	Číslo	Šířka mm	Výška mm	Hloubka mm	dílů	Hmotnost kg
6600780	1000	435	100	385	49	7
		Obsah Kombinovaný klíč č. 7 SW 6 7 8 10 11 12 13 14 15 17 19 mm, vložka pro nástrčný klíč 1/2" imbus č. 19, SW 10 11 12 13 14 15 17 19 22 mm Prodloužení 1/2" č. 1990-5 -10, 125 250 mm, kardanový kloub 1/2" No. 1995, 73,5 mm Oboustranná ráčna 1/2" č. 1993 U-20, 270 mm, sada offsetového šroubováku čis. PH 42-88, 2-10 mm v držáku 8 ks Slot pro 3K šroubovák č. 2150, 4 5,5 6,5 mm, 3K šroubovák Phillips No. 2160 PH 1 2 Zkoušečka napětí 220-250 V, slot č. 4615 3, 3 mm, kabelový nůž č. 0513-09, 195 mm Univerzální kleště č. 142 10 TL, 10", elektrické boční řezačky č. 8316-160 JC, 160 mm, 2K rukojeť vícenásobné kleště č. 8133-180 JC, 180 mm 2K rukojeť zámečnické kladivo ROTBAND-PLUS No. 600 H-300, 300 g, sada rázových nástrojů č. 106, 6 kusů v PVC držáku č. 106 + Pouzdro WK 1000L				

1100-01
GEDORE L-BOXX® 136
SE SORTIMENTEM
ŘEMESLNÍKŮ
 58 kusů



- > Obzvláště vhodné pro kutily nebo kutily
- > Prakticky sestavený pro mobilní použití
- > S kontrolní vložkou pro rychlou identifikaci chybějících nástrojů
- > GEDORE L-BOXX® 136 se systémem zasunování Easy Click

€450,42
 + DPH



Kód	Číslo	Šířka mm	Výška mm	Hloubka mm	dílů	Hmotnost kg
2658194	1100-01	444	152	360	58	9,5
Obsah						
/2" Reverzibilní ráčna Č. 1993 U-20, 1/2" Prodloužení Č. 1990-10, 250 mm, Univerzální kloub 1/2" Č. 1995						
Vložka nástrčného klíče 1/2" Č. 19, 10 11 12 13 14 15 16 17 18 19 21 22 24 mm, Nastavitelný otevřený klíč Č. 60 CP 8, 8"						
Univerzální kleště Č. 142 10 JC, 10", Dvousložková rukojeť vysokopevnostní diagonální fréza Č. 8316-160 JC, 160 mm, 2S rukojeť více kleští Č. 8133-180 JC, 180 mm						
Inženýrské kladivo 2S Č. 600 H-500, 500 g, Masonovo sekáč Č. 110-256, 250x16 mm						
Klíč ovládací skříňky UNIVERSAL Č. 45 S, pro spínací skříňky a blokování, Miniaturní LED světlo Č. TFK 649, Kloubová noha Č. E-649 F pro LED lampu Č. TFK 649						
Kabelový nůž Č. 0063-08, čepel L. 80 mm, Sada ofsetových šroubováků Č. H 42-10, šestihranný 1,3 1,5 2 2,5 3 4 5 6 8 10 mm						
Ofsetový šroubovák Č. SCL 43 TX-80, T9 T10 T15 T20 T25 T30 T40, Sada šroubováků VDE Č. VDE 2170-2160, PH-077 slot 2,5 4 5,5, křížový slot PH 0 1 2						
Slot pro zkoušečku napětí Č. 4615 3, 220-250 V, 3 mm, Dřevěné skládací metry Č. 4533-2, 2 m						
Sada klíčů Č. 8728, plochý, trojúhelníkový, čtvercový, půlkruhový, kulatý pilník						
+ GEDORE L-BOXX® 136 Č. 1100 L						

905
VÁLEČKOVÁ DESKA

€72,26
 + DPH



- > Vyrobeno z PP (polypropylenu) šetrného k pokožce - odolné vůči olejům, tukům a brzdové kapalině
- > Práce bez únavy s pohodlnou polohou hlavy na podložce hlavy a krku
- > Hluboký dutý tvar také poskytuje tělu bezpečné držení a maximální volnost pohybu
- > Nosnost 130 kg

Kód	Číslo	Délka mm	Výška mm	Šířka mm	Hmotnost kg
1823698	905	1.000	120	480	5

906
KOLENNÍ DESKA

€11,76
 + DPH

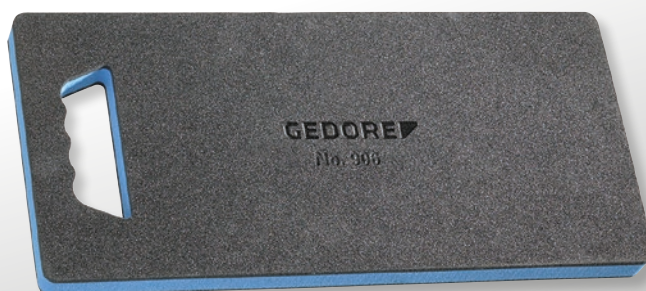

- > Vyrobeno z pevné pěny, modrá / černá
- > Se zapuštěným úchopem

Kód	Číslo	Délka mm	Výška mm	Šířka mm	Hmotnost kg
1942948	906	450	30	210	0,11

120 PÁČIDLO NA HŘEBÍKY

> Vyrobeno ze speciální oceli

€16,²⁹
+ DPH

od



Kód	Číslo	Délka mm	Ø hřídele	Hmotnost kg	Bez DPH
8769410	120-500	500	18 mm	1,15	16,29
8769920	120-1000	1.000	18 mm	2,175	20,83

640-1800 ZVEDÁK MAGNETŮ

- > S pružnou hřídelí a plastovou rukojetí
- > Pro zvedání a zvedání malých magnetických dílů
- > Snadné použití díky flexibilnímu hřídeli

€36,¹³
+ DPH

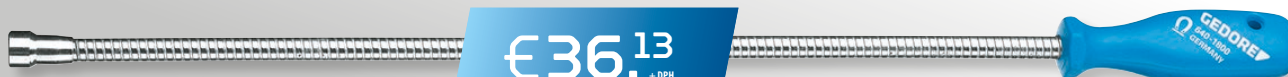

Kód	Číslo	Celková délka mm	Průměr magnetu	Síla zvedání magnetu g	Hmotnost kg
6531280	640-1800	520	12,0	1800	0,23

8551 S-005 SADA VYTAHOVÁKŮ ŠROUBŮ

5 kusů

€19,⁹¹
+ DPH



- > K odstraňování zlomených šroubů, šroubů se závitem a konců trubek
- > Nižší utahovací momenty díky nové geometrii průřezu
- > Menší hloubka vrtání díky optimalizované délce závitu

Kód	Číslo	Obsah	Šířka mm	Výška mm	dílů	Hmotnost kg
2659336	8551 S-005	8551 S Šroubovák M3-M6 M6-M8 M8-M11 M11-M14 M14-M18	52	15	5	0,125

133 K TĚSNICÍ ŠKRABKA

- > Ergonomická tříkomponentní rukojeť Power-Grip³ pro maximální přenos síly při minimálním zatížení ruky
- > Ideální pro odstraňování plaků, zbytků tmelů a lepidel

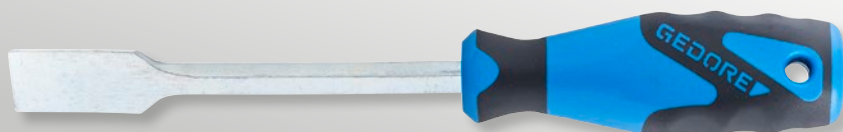

€17,²²
+ DPH

Kód	Číslo	Šířka čepel	Celková délka mm	Hmotnost kg
6535190	133 K	22,5	240	0,154

407 PILKA NA KOV



- > K řezání kovů a oceli
- > Aby bylo možné co nejlépe dodržet příslušné účely, lze pilový kotouč používat jak svisle, tak pod úhlem 40°
- > Praktická upínací funkce pilového kotouče bez použití nářadí díky modrému upínacímu prvku v rukojeti
- > Bimetalový pilový kotouč 407 A

€27,¹³
+ DPH

Kód
1879375

Číslo
407

Hmotnost kg
0,66

36 2-200 PÁSKOVÝ KLÍČ

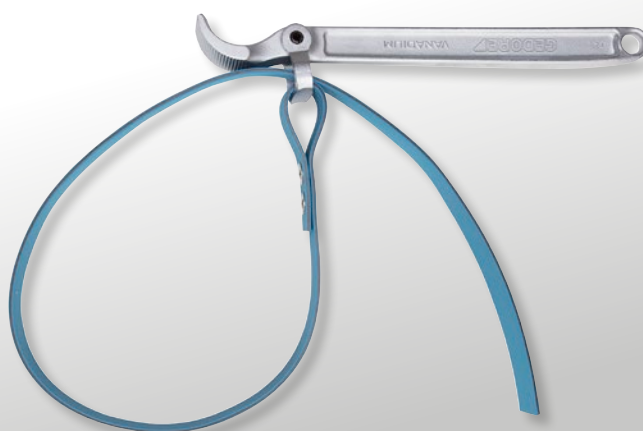

- > Silná, protiskluzová textilní páska (č. E-36)
- > extra široký = 25 mm

€43,³⁵
+ DPH

Kód
6327400

Číslo
36 2-200

pro Ø mm
200

pro Ø palce
8"

Celková délka mm
295

Šířka pásu mm
25

Hmotnost kg
0,578

1.04/HP2A-B UNIVERZÁLNÍ STAHOVÁK HIGH POWER

Zramenný, celooceľový hák se s hákovou brzdou



- > Speciálně temperovaný příčnick se zatížením dvojnásobnou tahovou silou
- > Stahovací hák kovaný z jednoho kusu, díky čemuž je přesnější, stabilnější a bezpečnější
- > S hákovou brzdou
- > Nastavovací stupnice pro rovnoměrné nastavení stahovacích háků

€171,⁴³
+ DPH

Kód	Číslo	Vnější rozpětí tahu (max.) mm	Vnitřní tažné rozpětí (min.) mm	Vnitřní rozpětí (max.) mm	Použitelná hloubka upnutí mm	Tažná síla (max.) t	Velikost závitu vřetena	Šestihorný klíč na ovládání velikosti klíče	Šířka patky háku na užité ploše mm	Použitelná hloubka patky háku mm	Tloušťka patky háku na špičce mm	Celková hloubka patky háku mm	K dispozici je stupnice	Hmotnost kg
1981153	1.04/HP2A-B	200	110	260	150	10	G1/2x210mm	22 mm	30	24	3,5		x	3,4

STAHOVÁK PRO VYSOKÉ STAHOVACÍ SÍLY

NOVÉ

Minimální námaha pro uživatele díky hydraulické podpoře.

2ramenný stahovák 1.04/HP2A-B-HSP1-S od GEDORE je vhodný pro stacionární i mobilní aplikace. Bezpečné a odolné komponenty zabraňují uklouznutí během pracovního procesu a zvyšují bezpečnost práce. Celooceľové háky kované z jednoho kusu lze rychle upravit, což znamená, že rozpětí lze snadno a rychle přizpůsobit všem výzvám, zejména při mobilním použití. Pomocí hydrauliky lze snadno a bezpečně aplikovat vyšší síly. Ochranná fólie završuje bezpečnostní koncept univerzálně použitelného stahováku.

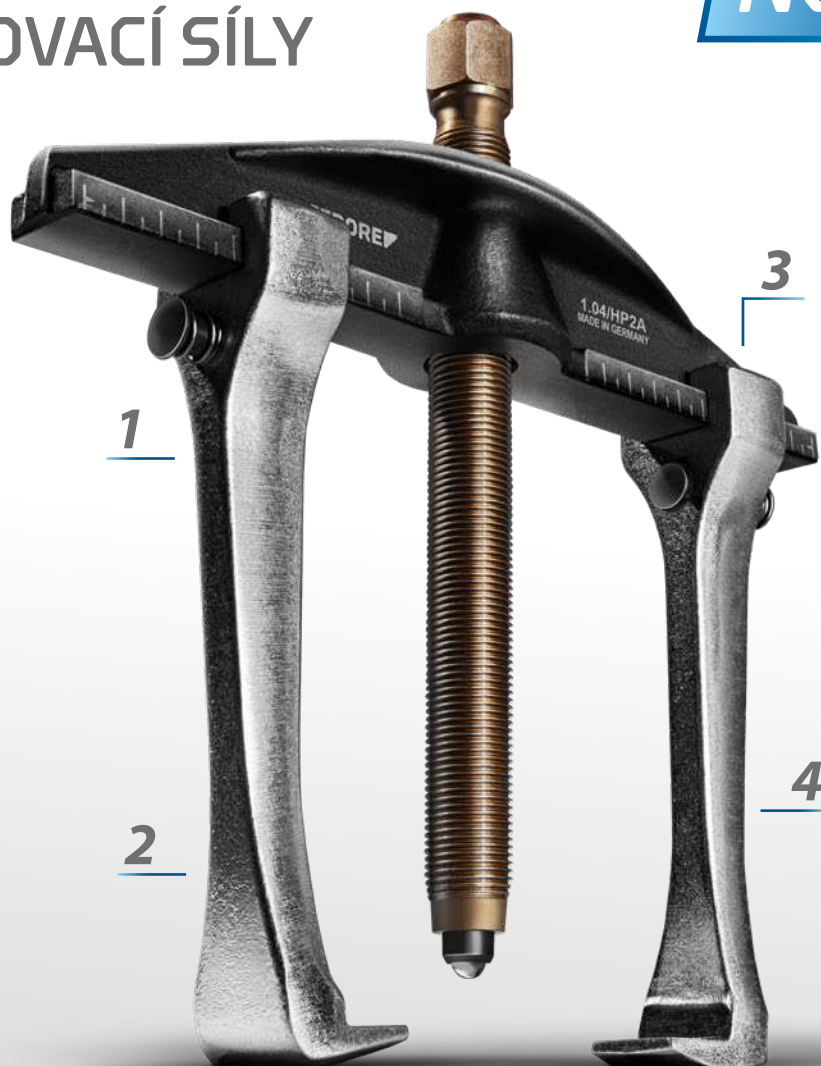

2ramenný vysoký výkon včetně hydrauliky a ochranné fólie - 1.04/HP2A-B-HSP1-S

1 SNADNÉ ODSTRANĚNÍ,
SNÍŽENÁ NÁMAHA

2 ZVÝŠENÁ BEZPEČNOST A
DLOUHÁ ŽIVOTNOST DÍKY
ODOLNÝM KOMPONENTŮM

3 MOŽNOST

4 OCHRANNÁ FÓLIE
CHRÁNÍ LIDI A STROJE



SNADNÉ
ODSTRANĚNÍ

1.04/HP2A-B-HSP1-S 2RAMENNÝ VYSOKÝ VÝKON

včetně hydrauliky a ochranné fólie



€461,³⁴
+ DPH

- › Bezpečné komponenty pro velké zatížení
- › Externí stahovák s inovativními vysoce výkonnými komponenty pro dvojnásobnou nosnost
- › Externí stahovák s celooceľovým hákem, možnost rychlého nastavení
- › Snadné odstranění díky hydraulice maziva
- › Včetně ochranné fólie

Kód	Číslo	Obsah	Použitelná hloubka upnutí mm	Max. Span mm	Tloušťka základny háku mm	Hloubka základny háku celkem mm	Hmotnost kg
346181S	1.04/HP2A-B-HSP1-S	1.04/HP2A-B Stahovák HIGH POWER 2ramenný Šířka rozpětí 200 mm x hloubka rozpětí 150 mm 1.06/HSP1 Namažte hydraulické tlakové vřeteno pro závit 1/2", nosnost 10 t max 5.10 Bezpečnostní film 510 mm x 915 mm	159	202	3,5	34	6

1.04/ST SADA STAHOVÁKŮ

se stojanem

€486,⁵⁵
+ DPH



- › Silný, kovaný design
- › Ergonomicky navržený traverz má ještě silnější a bezpečnější vytahovací momenty díky zesílení ohybového momentu na zádech
- › Nastavovací stupnice pro rovnoměrné nastavení tažných háčků.
- › Rychlé nastavení podporuje ergonomickou a rychlou pracovní metodu

Kód	Číslo	Obsah	Span mm	Hloubka upnutí mm	Hmotnost kg
1675982	1.04/ST	1,04 / 1A Univerzální 2ramenný stahovák 130x100 mm 1,04 / 2A Univerzální 2ramenný stahovák 200x150 mm 1,04 / 3A Univerzální 2ramenný stahovák 350x200 mm 1,04 / 97 Prázdný stojan pro řadu 1.04	130 200 350	100 150 200	15,2

VŠESTRANNÝ VÝKONOVÝ ZESILOVAČ PRO ODIZOLOVACÍ PRÁCE

Univerzální a výkonné hydraulické tlakové vřeteno na mazivo pro odstraňování extrémně zaseknutých součástí.

Hydraulické **tlakové vřeteno maziva 1.06/HSP1** od GEDORE je ideální pro stacionární i mobilní aplikace. Vysoké tlakové síly až 10 t mohou být aplikovány snadno, rychle a bezpečně s malým ručním úsilím. Zaseknutá ložiska, ozubená kola nebo kotouče lze efektivně odstranit. K provozu se používá stávající 1/4"

zásuvný nebo momentový nástroj. Přítlačný kus lze vyměnit za hrot a v případě potřeby prodloužit - maximální bezpečnost práce, protože již není potřeba nebezpečné podkládání.

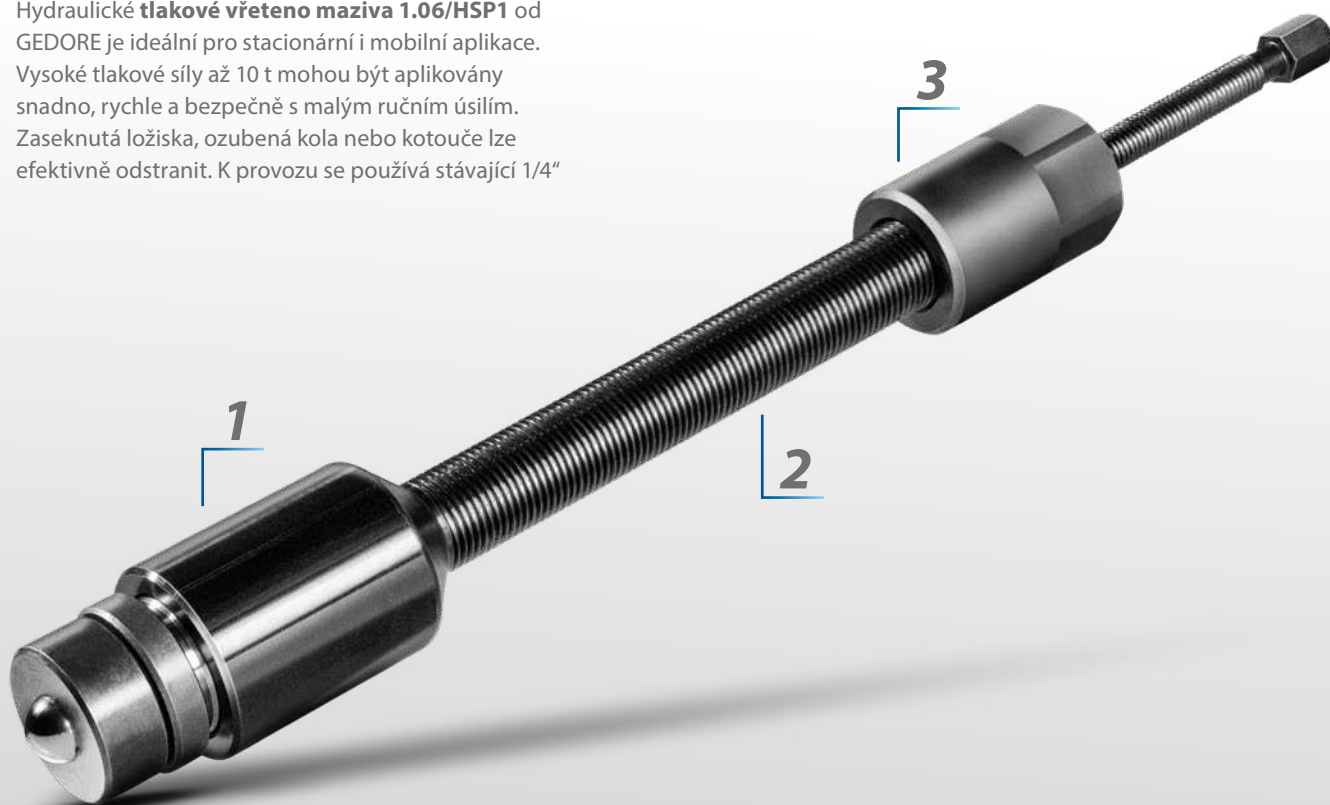

Mazání hydraulického tlakového vřetena - 1.06/HSP1

1 HYDRAULICKÝ PŘENOS SÍLY PRO TLAKOVÉ SÍLY DO 10T

2 JEDNODUCHÉ A INTUITIVNÍ OVLÁDÁNÍ SE STANDARDNÍ 1/4" ZÁSUVKOU NEBO MOMENTOVÝM NÁSTROJEM

3 KONTROLOVANÉ A BEZPEČNÉ ODSTRANĚNÍ

VÝKONNÉ
VŘETENO



1.06/HSP1
**NAMAŽTE HYDRAULICKÉ
 TLAKOVÉ VŘETENO**

- > Kontrolovaný a bezpečný úběr silou až 10t
- > Demontáž bez velké námahy, obsluha pomocí 1/4" nástrčky nebo momentového nástroje
- > Přítlačný kus lze vyměnit a rozšířit o špičku

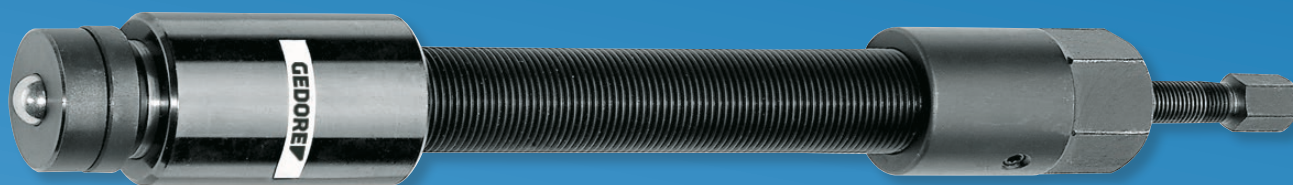

€252,⁹⁴
 + DPH

Kód	Číslo	Velikost závitu vřetena	Tlaková síla t	Tlaková síla Nm	Výška hlavy mm	Použitelná délka závitu mm	Délka mm	Velikost klíče 1 mm	Velikost klíče 2 mm	Rozbočovač	Hmotnost kg
8116100	1.06/HSP1	G 1/2"	10,0	17,0	80	135	350	12	32	12	1,1



1.06/AS SADA STAHOVÁKŮ se 6 háčky

€221,⁰¹
+ DPH



- › Vhodný zejména pro velmi obtížně přístupná místa
- › Obzvláště vhodné pro obtížně přístupné prostory

Kód	Číslo	Obsah	Span mm	Hloubka upnutí mm	max. t	Hmotnost kg
8001710	1.06/AS	106/1A03 dvouramenný posuv 180 mm 106/A-100-S tažný hák, štíhlý 100 mm (2x) 106/A-200-S tažný hák, tenký 200 mm (2x) 106/A-250-S tažný hák, tenký 250 mm (2x) E-1.1406140 Vřeteno 17, M14x1,5, 140 mm	130 130 130	100 200 250	2,5	3,4

1.07/2A1-B UNIVERZÁLNÍ STAHOVÁK

Zramenný, celocelový hák
se s hákovou brzdou

€166,³⁹
+ DPH



- › Bezpečné držení a centrické protažení rovnoměrným rozložením zátěže na 3 tažných háčích
- › Stahovací hák kovaný z jednoho kusu, díky čemuž je přesnější, stabilnější a bezpečnější
- › S hákovou brzdou
- › Lze použít jako vnější a vnitřní stahovák přemístěním háčků
- › K dispozici jsou výměnné háčky pro několik hloubek rozpětí

Kód	Číslo	Vnější rozpětí tahu (max.) mm	Vnitřní tažné rozpětí (min.) mm	Vnitřní rozpětí (max.) mm	Použitelná hloubka upnutí mm	Tažná síla (max.) t	Velikost závitů vřetena	Šestihranný klíč na ovládání velikosti klíče	Šířka patky háku na užité ploše mm	Použitelná hloubka patky háku mm	Tloušťka patky háku na špičce mm	Hmotnost kg
1957988	1.07/2A1-B	200	100	260	150	5	G 1/2 x 210	22	30	24	3,5	3,7

1.10/1 STAHOVÁK

2ramenný

€54,¹⁹
+ DPH



- › Osvědčený, výkonný design pro vytahování disků, kol, kuličkových ložisek atd.
- › Široké nebo úzké konce háčků, které lze použít na obou stranách, se při nakládání přitlačují

Kód	Číslo	Vnější rozpětí tahu (max.) mm	Použitelná hloubka upnutí mm	Tažná síla (max.) t	Velikost závitu vřetena	Šestihranný klíč na ovládání velikosti klíče	Šířka patky háku na užité ploše mm	Použitelná hloubka patky háku mm	Tloušťka patky háku na špičce mm	Hmotnost kg
8002600	1.10/1	90	80	2	M 14x1,5 x 125	17	17	7	2,0	0,7

1.11/1 STAHOVÁK

3ramenný

€67,⁸¹
+ DPH



- › Osvědčený, výkonný design pro vytahování disků, kol, kuličkových ložisek atd.
- › Široké nebo úzké konce háčků, které lze použít na obou stranách, se při nakládání přitlačují

Kód	Číslo	Vnější rozpětí tahu (max.) mm	Použitelná hloubka upnutí mm	Tažná síla (max.) t	Velikost závitu vřetena	Šestihranný klíč na ovládání velikosti klíče	Šířka patky háku na užité ploše mm	Použitelná hloubka patky háku mm	Tloušťka patky háku na špičce mm	Hmotnost kg
8002950	1.11/1	90	80	3	M 14x1,5 x 125	17	17	7	2,0	0,9

1.23/2 STAHOVÁK

s tenkými háčky

€99,¹⁶
+ DPH



- › K odtržení ložiska v těžko přístupných prostorech
- › Ramena se zachytí automaticky

Kód	Číslo	Vnější rozpětí tahu (max.) mm	Použitelná hloubka upnutí mm	Tažná síla (max.) t	Velikost závitu vřetena	Šestihranný klíč na ovládání velikosti klíče	Šířka patky háku na užité ploše mm	Použitelná hloubka patky háku mm	Tloušťka patky háku na špičce mm	Hmotnost kg
8084660	1.23/2	120	120	3.5	M 14x1,5 x 130	17	31	5	3,5	0,8

1.18/1.19

SADA STAHOVÁKŮ

12 kusů

- › Pro rozpětí do Ø 200 mm a hloubky upnutí do 200 mm
- › Včetně perforované desky

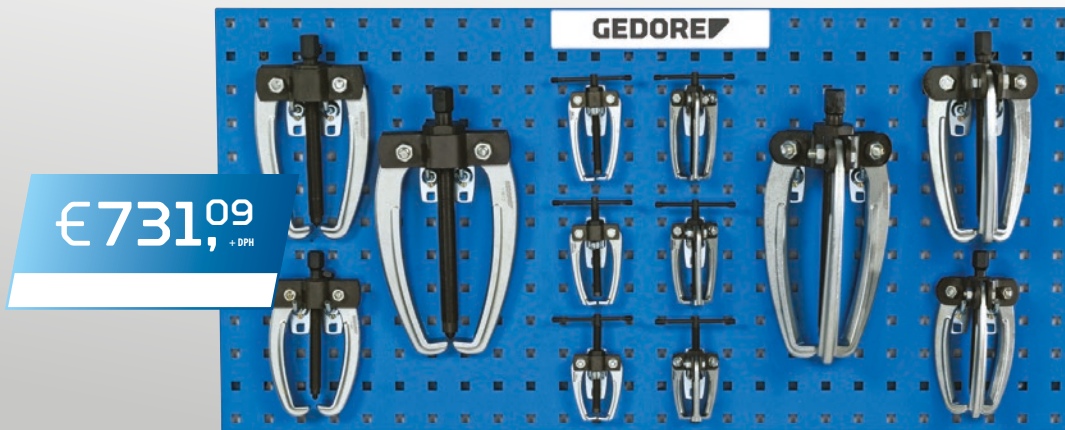

Kód	Číslo	Obsah	dílů	Hmotnost kg
1824007	1.18/1.19	1,18/1 stahovák 2ramenný 110x110 mm, 1,18/2 stahovák 2ramenný 160x140 mm 1,18/3 stahovák 2ramenný 200x200 mm, 1,18/02 půlový stahovák koncovek 2ramenný 65x50 mm 1,18/01 půlový stahovák 2ramenný 70x70 mm, 1,18/0 půlový stahovák 2ramenný 80x80 mm 1,19/1 stahovák 3ramenný 110x110 mm, 1,19/2 stahovák 3ramenný 160x140 mm 1,19/3 stahovák 3ramenný 200x200 mm, 1,19/02 půlový stahovák koncovek 3ramenný 65x50 mm 1,19/01 půlový stahovák 3ramenný 70x70 mm, 1,19/0 půlový stahovák 3ramenný 80x80 mm 1500 H 1 hák na nářadí šikmý konec háku d 4 mm (12x) 1500 H 2-13 upínka na nářadí d 13 mm (6x), 1450 L prázdná deska na nářadí, 987x493 mm	12	21

1.31

SADA VNITŘNÍHO VYTAHOVAČE

- › Sady nejběžnějších vnitřních vyťahovačů a podpěr pro vyťahování kuličkových ložisek, kroužků, pouzder, Simmerrings® atd.

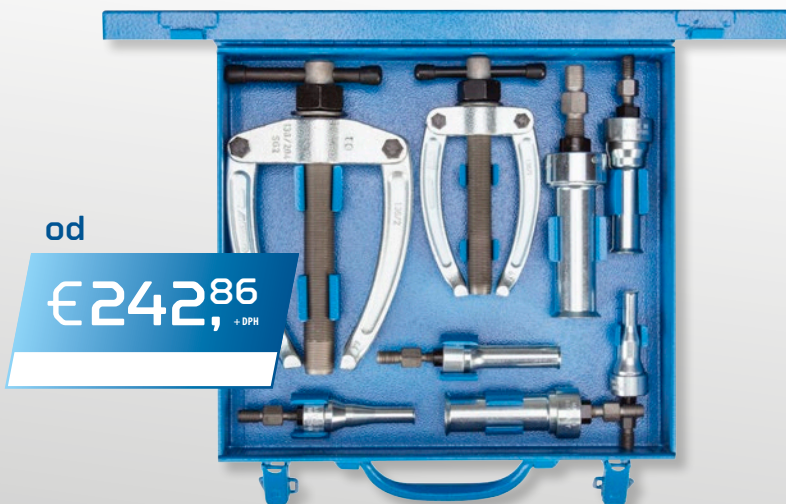

1.31/0



1.31/1

Kód	Číslo	Obsah	dílů	Hmotnost kg	Bez DPH
8014530	1.31/0	1,30 / 2 interní extraktory 12-15 mm 1,30 / 3 interní extraktory 15-19 mm 1,30 / 4 interní extraktory 19-25 mm 1,30 / 4A interní extraktory 25-30 mm 1,36 / 1 podpora proti 1,30 / 0 - 1,30 / 5 131 / 099B prázdná plechová krabice	5	2,6	242,86
8014610	1.31/1	1,30 / 2 interní extraktory 12-15 mm 1,30 / 3 interní extraktory 15-19 mm 1,30 / 4 interní extraktory 19-25 mm 1,30 / 4A interní extraktory 25-30 mm 1,30 / 5 interní extraktory 30-35 mm 1,30 / 6 interní extraktory 35-45 mm 1,36 / 1 pultová podpěra pro 1,30 / 0 - 1,30 / 5 1,36 / 2 pultová podpěra pro 1,30 / 6 - 1,30 / 7 plechová krabička 131 / 199B prázdná	8	6,4	378,15

1.26/HYD
ROZDĚLOVAČ MATIC
 hydraulicky

- › Sražení hrany sekáče zlepšuje účinek tryskání a zabraňuje jeho prasknutí
- › Funkce hladkého sekáče
- › Pro matice do třídy pevnosti 10
- › Výměnné ostří

€143,⁷⁰
 + DPH



Kód	Číslo	pro ořechy velikosti	Velikost klíče mm	Hmotnost kg
8009450	1.26/1 HYD	M4 - M14	12	0,8

1.81/K-12
**SADA ADAPTÉRŮ
 SE ZÁVITEM**
 pro aplikace s 1 otvorem

- › Adaptéry závitů umožňují např. Stahování závitových krytů, které mají závitový otvor
- › Pro závitů M4, M5, M6, M8, M10, M12, M14, M16, M18 včetně kladívka 700g

€125,²¹
 + DPH



Kód	Číslo	Obsah	Délka mm	Šířka mm	Výškamm	Hmotnost kg
1936557	1.81/K-12	Kladivo 1.35/1A 270 mm, 700 g, Závitová vložka 181/101 M10 / M4 Závitová vložka 181/102 M10 / M5, 181/103 závitová vložka M10 / M6 Závitová vložka 181/104 M10 / M8, Závitová vložka 181/105 M10 / M10 Závitová vložka 181/106 M10 / M12, Závitová vložka 181/210 M14x1,5 / M14 181/211 závitová vložka M14x1,5 / M16, 181/212 závitová vložka M14x1,5 / M18 135/125-II adaptér vnitřní závit M10 - M14x1,5, 181/1299 Plastové pouzdro s pěnovou vložkou	270	230	84	1,83

1.07/K-2-SE
SADA STAHOVÁKŮ
 se 3 háčky

- › Malá, praktická sada pro použití 2 a 3 pažemi na těžko dostupných místech
- › Štíhlé háčkové nohy

€324,³⁷
 + DPH



Kód	Číslo	Obsah	Span mm	Hloubka upnutí mm	max. t	Hmotnost kg
1645455	1.07/K-2-SE	106/203 2-ramenný posuv 220 mm 107/203 3-ramenný posuv 220 mm 106/B-150-SE Tažný hák s rychloupínacím upínacím dílem 150 mm (3x) 1,2106210 Vřeteno 22, G 1/2", 210 Plastové pouzdro mm 107/299-SE s pěnovou vložkou pro 1,07/K-2-SE	160	150	5,0	5,5

INTUITIVNÍ A BEZPEČNÉ ZACHÁZENÍ

Pro demontáž kuličkových ložisek, která jsou uložena na hřídeli a současně v pouzdře.

Sada stahováků kuličkových ložisek 1101 -1.29/1K od GEDORE s více než 30 velikostmi je perfektní základní vybavení pro každého

uživatele. Uživatelsky orientovaná konstrukce zaručuje bezchybný provoz bez rizika uklouznutí nebo diagonálního vyjmutí a splňuje nejvyšší požadavky na bezpečnost práce. Optimalizovaný tvar háčku zajišťuje bezpečné držení a díky distančním

vložkám přímo na háku nejsou potřeba žádné další opěrné kroužky. Standardní i-BOXX® zajišťuje bezpečné skladování a je kompatibilní s konceptem GEDORE MIXX & CLICK - flexibilní a mobilní použití.

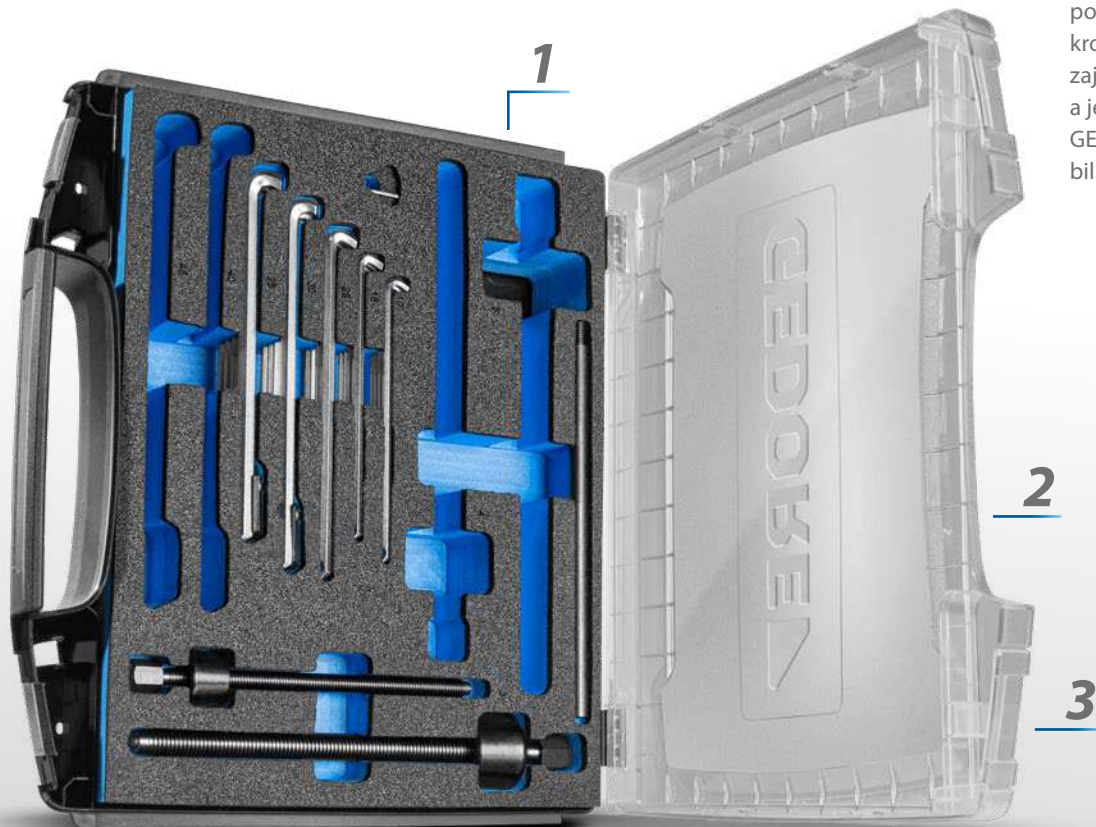

Sada stahováků kuličkových ložisek v GEDORE i-BOXX® - 1101 -1,29/1K

1 KOMPLEXNÍ SADA
STAHOVÁKŮ KULIČKOVÝCH
LOŽISEK PRO VÍCE
NEŽ 30 VELIKOSTÍ

2 SYSTÉM KOMPATIBILNÍ:
GEDORE MIXX & CLICK A
VYBAVENÍ VOZIDLA
SORTIMO

3 NENÍ MOŽNÉ
SKLOUZNUTÍ NEBO
ŠIKMÉ ODSTRANĚNÍ



INTUITIVNÍ
A BEZPEČNÉ



1101-1.29/1K SADA STAHOVÁKŮ KULIČKOVÝCH LOŽISEK

v kufříku i-BOXX® 72

- > Sada stahováků kuličkových ložisek pro více než 30 kuličkových ložisek
- > Pro demontáž kuličkových ložisek, která jsou uložena na hřídeli a zároveň v pouzdře
- > Nedestruktivní demontáž kuličkových ložisek s hlubokou drážkou bez demontáže hřídele, bez nutnosti vrtání ložiskové klece (bez třísek)

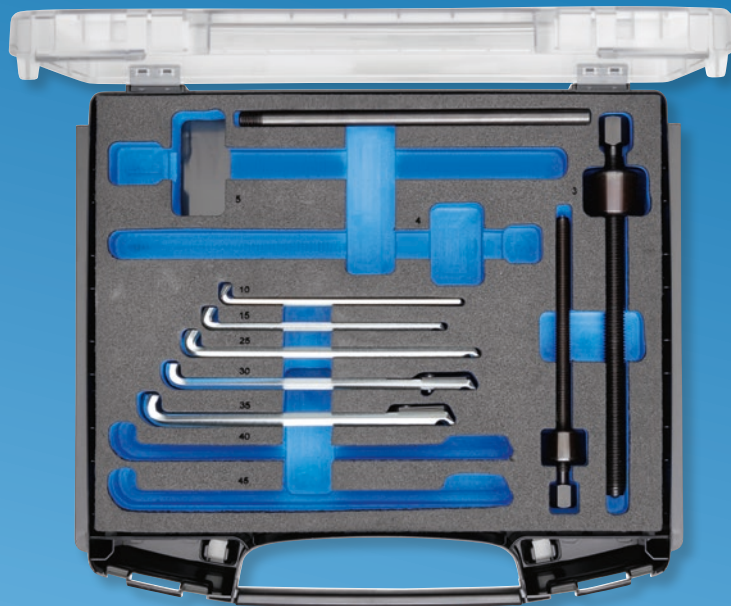

€432,77
+ DPH

Kód	Číslo	Použití / použití	Obsah	Šířka mm	Výška mm	Hloubka mm	Hmotnost kg
2963485	1101-1.29/1K	6000 6001 6002 6003 6005 6006 6007 6008 6009 6010 6011 6012 6200 6201 6202 6203 6204 6205 6206 6207 6300 6301 6302 6303 6304 6305 6306 6307 6403 6404	129/104 hlava 129.106 Vřeteno SW 14, M10x1,5, 160 mm 129/304 hlava 129.306 vřeteno SW 17, M14x2,0, 210 mm 129/10 stahovací hák 1 kus 140 mm (4x) 129/15 stahovací hák 1 kus 140 mm (4x) 129/25 stahovací hák 1 kus 170 mm (4x) 129/30 stahovací hák 1 kus 178mm se 3 rozpěrkami (4x) 129/35 stahovací hák 1 kus 178mm s 5 distančními podložkami (4x) Násuvná rukojeť 1.29/0, leštěná EI-1101 CT-1.29/3K pěnová vložka i-BOXX 72, prázdná 1101 L GEDORE i-BOXX 72 prázdný	367	72	316	2,61

1101-1.04/SEB-08

SADA STAHOVÁKU, 2RAMENNÝ

9 kusů



€333,61
+ DPH

Made in Germany

- > K povolání pevných spojů na hřídelích nebo v pouzdrech
- > Díky možnému rozpětí plynule až 130 mm / upínací hloubky 100, 200, 250, 350 mm
- > Variabilní, rychlá a bezpečná práce díky rychloupínacímu mechanismu, brzda háku, hák pro úzké montážní prostory
- > Je možno kombinovat 8 různých stahováků

Kód	Číslo	Obsah	Šířka mm	Výška mm	dílů	Hmotnost kg
3106756	1101-1.04/SEB-08	i-BOXX 72 Č. 1101 L + sortiment Č. 1101 CT2-1.04	316	72	9	3,77

1100-1.04/12A SORTIMENT STAHOVÁKŮ UVNITŘ / VENKU

v L-BOXX® 136



€568,07
+ DPH

- > Max. Zatížení 3 a 5 t
- > Pro rozpětí do Ø 200 mm venku, Ø 70-260 mm uvnitř a hloubky upnutí do 300 mm
- > Rychloupínací hák se samonosným T-profilem pro lepší přenos síly
- > Dvě ocelová prodloužení 100 a 150 mm s dorazem pro rychlé prodloužení

Kód	Číslo	Obsah	Šířka mm	Celková výška [mm]	Hloubka mm	Hmotnost kg
2927241	1100-1.04/12A	Univerzální stahovák č. 1x 1,04/1A, 2ramenný 130x100 mm Univerzální stahovák č. 1,04/2A 2ramenný 200x150 mm Prodloužení s hákovou brzdou č. 106/A-100-VB, 100mm Prodloužení s hákovou brzdou č. 106/B-150-VB, 150mm Vřeteno č. 1,1406200 SW 17 M14x1,5 200 mm Vřeteno č. 1.2106350KS, SW 22, G 1/2", 350 mm, s kulovou špičkou + GEDORE L-BOXX® 136 No. 1100 I	444	152	360	9,6



KOMPAKTNÍ A PRAKTICKÁ SADA V I-BOXXU

NOVÉ

Malá sada pro demontáž kuličkových ložisek, pouzder nebo jiných součástí umístěných v pouzdře.

Sada **vnitřních vyťahováků s opěrou a posuvným kladivem 1101-1.31/0-H** od GEDORE, sestávající z vnitřních vyťahováků,

opěrné opěry a posuvného kladiva, je vhodná pro stacionární i mobilní použití. Kompaktní i-BOXX (Š x H x V: 340x260x60 mm) zaručuje bezpečné skladování a zajišťuje

maximální flexibilitu. V závislosti na velikosti síly potřebné k jejímu vytažení nabízí kombinace sady širokou škálu použití - nejsou nutné žádné další nástroje.



vnitřního odsavače s opěrou a posuvným kladivem - 1101-1.31/0-H

1 KOMPAKTNÍ SADA VNITŘNÍCH VYTAHOVAČŮ, OPĚRNÝCH OPĚR A KLADÍVKA

2 ZKONTROLUJTE VLOŽKU NÁSTROJE PRO MOBILNÍ A STACIONÁRNÍ POUŽITÍ

3 FLEXIBILNÍ POUŽITÍ DÍKY POSUVNÉMU KLADÍVKU A OPĚRCE



*MALÁ SADA,
VELKÝ DOPAD*



NOVÉ

1101-1.31/0-H SADA VNITŘNÍHO VYTAHOVAČE

s podpěrou a posuvným kladivem v i-BOXXu

€368,⁹¹
+ DPH



- > Kompaktní a praktická sada skládající se z vnitřních vyťahováků, podpěry pultu a posuvného kladiva
- > Kompaktní a praktický i-BOXX vhodný pro mobilní i stacionární použití
- > Kontrolní vložka na nářadí vhodná pro L-BOXX a nástrojové vozíky/stoličky s minimálním rozměrem zásuvky 340 x 260 x 60 mm
- > Zkontrolujte vložku nástroje pro rychlou identifikaci chybějících nástrojů

Kód	Číslo	Obsah	Délka mm	Šířka mm	Výška mm	dílů	Hmotnost kg
3461734	1101-1.31/0-H	1.30/1 Interní extraktory pro Ø 8-12mm 1.30/2 Interní extraktory pro Ø 12-15 mm 1.30/3 Interní extraktory pro Ø 14-19 mm 1.30/4 Interní extraktory pro Ø 19-25 mm 1.30/4A Interní extraktory pro Ø 24-30 mm 1.36/1 Podpora počítadla pro 1.30/0 - 1.30/5 1.35/1A Posuvné kladivo 700g pro 1.30/0 - 1.30/5 1101 L GEDORE i-Boxx 72 Pouzdro na malé díly EI-1101 CT-1.31/0-H Check-Tool-Modul, prázdný	367	316	72	8	3,5

ROZSÁHLÁ SADA PRO TĚMĚŘ VŠECHNY BĚŽNÉ OBLASTI POUŽITÍ

NOVÉ

System kompatibilní s vybavením vozidel Sortimo a MIXX & CLICK.

Flexibilní sada **vnitřních odsavačů v L-BOXXu 1100-1.31/2** od GEDORE, sestávající z 8 nejběžnějších vnitřních odsavačů a 2 podpěr pultu, je vhodná pro

stacionární i mobilní aplikace. Ložiska a pouzdra v pouzdře lze rychle a snadno vyjmout - až do vnitřního průměru 70 mm. Pro různé aplikace je zapotřebí pouze jedna sada a nejsou nutné žádné další investice. Kontrolní vložka se hodí do L-BOXXu i do vozíků/stolic na nářadí s minimálním rozměrem 400x310x90 mm. Robustní konstrukce L-BOXXu zajišťuje použití univerzální sady i v drsném a špinavém pracovním prostředí. Díky praktickému konektorovému spojení lze několik L-BOXXů zapojit do sebe a přepravovat.



Sada vnitřního odsavače v L-BOXXu - 1100-1.31/2

1 SADA 8 NEJBĚŽNĚJŠÍCH VNITŘNÍCH ODSAVAČŮ VČETNĚ DVOU PODPĚR PULTU

2 ZKONTROLUJTE VLOŽKU NÁSTROJE PRO MOBILNÍ A STACIONÁRNÍ POUŽITÍ

3 ROBUSTNÍ L-BOXX PRO BEZPEČNÉ SKLADOVÁNÍ



SADA
NA CESTY

1100-1.31/2

SADA VNITŘNÍHO
ODSAVAČE

v L-BOXX, 10 kusů

- > Univerzálně použitelná sada s 8 nejběžnějšími vnitřními vytahovači a 2 protipodpěrami pro vnitřní průměry do 70 mm
- > Vhodné pro mobilní i stacionární použití díky L-BOXX®
- > Zkontrolujte vložku nástroje pro rychlou identifikaci chybějících nástrojů
- > Kontrolní vložka na nářadí vhodná pro L-BOXX a nástrojové vozíky/stoličky s minimálním rozměrem zásuvky 400 x 310 x 90 mm
- > L-BOXX® vyrobený z nárazuvzdorného a nárazuvzdorného ABS plastu
- > Perfektní pro mobilní použití díky systému Easy Click, stejně jako víku a přední rukojeti
- > S kartou nástrojů pro větší flexibilitu a individuální integraci dalších nástrojů

€612,⁶¹
+ DPH

Kód	Číslo	Obsah	Délka mm	Šířka mm	Výška mm	dílů	Hmotnost kg
3461777	1100-1.31/2	1.30/2 Interní extraktory pro Ø 12-15 mm 1.30/3 Interní extraktory pro Ø 14-19 mm 1.30/4 Interní extraktory pro Ø 19-25 mm 1.30/4A Interní extraktory pro Ø 24-30 mm 1.30/5 Interní extraktory pro Ø 30-36 mm 1.30/6 Interní extraktory pro Ø 36-46 mm 1.30/7 Interní extraktory pro Ø 46-56 mm 1.30/8 Interní extraktory pro Ø 56-70 mm 1.36/1 Podpora počítadla pro 1.30/0 - 1.30/5 1.36/2 Podpora počítadla pro 1.30/6 - 1.30/7 EI-1100 CT-1.31/2 Check-Tool-Modul, prázdný 1100 L GEDORE L-BOXX 136	442	357	151	10	8,97

UNIVERZÁLNÍ STAHOVÁK EXTERNÍHO A VNITŘNÍHO SEPARÁTORU V KONTROLNÍCH NÁSTROJOVÝCH DESTIČKÁCH

NOVÉ

Sada vždy nabízí správné řešení pro různé měnící se požadavky a odizolovací práce.

Praktická a univerzální sada vnějších a vnitřních dělicích stahováků pro dílenské vozíky a lavice - 2005 CT4-1.04-1.40 splňuje téměř všechny požadavky v oblasti průmyslu, zemědělství, vozidel, užitkových vozidel a řemesel. Dovybavitelná sada je k dispozici také pro stávající dílenské

vozíky, takže lze kdykoli reagovat na měnící se požadavky zákazníků.

Široká škála stahováků v jedné sadě, pro jemné až vysoce silové aplikace, zaručuje efektivní používání nářadí po mnoho let.



Sada stahováků vnějších a vnitřních separátorů pro dílenské vozíky a lavice - 2005 CT4-1.04-1.40

1

KOMPLEXNÍ SADA STAHOVÁKŮ PRO DÍLENSKÉ VOZÍKY A LAVICE

2

PRO DEMONTÁŽ VOLNÝCH A TĚSNĚ PŘILÉHAJÍCÍCH SOUČÁSTÍ

3

PŘIZPŮSOBITELNÁ VLOŽKA KONTROLNÍHO NÁSTROJE

4

PRO KUŽELÍKOVÁ LOŽISKA, KULIČKOVÁ LOŽISKA, VNITŘNÍ KROUŽKY, SVORKY BATERIE A DALŠÍ SOUČÁSTI



**VŽDY
SPRÁVNÉ ŘEŠENÍ**

2005 CT4-1.04-1.40 SADA STAHOVÁKŮ ODDĚLOVAČŮ ZVENKU A ZE VNITŘ

pro dílenské vozíky a lavice,
28 kusů

- > Praktická sada univerzálních vnějších stahováků, vnitřních vytahováků a řezacích nožů pro mnoho oblastí použití
- > Široká škála stahováků v jedné sadě – pro jemné až vysoce sílové aplikace
- > Vložku kontrolního nástroje lze flexibilně upravit na požadovanou velikost
- > Bezpečné a odolné zápustkově kované komponenty
- > Externí stahovák s inovativními vysoce výkonnými komponenty pro dvojnásobnou nosnost



€1057,⁹⁸ + DPH

Kód	Číslo	Použitelná hloubka upnutí mm	Max. Span mm	Délka mm	Šířka mm	Výška mm	dílů	Hmotnost kg
3461696	2005 CT4-1.04-1.40	330	165	633	390	60	28	10,63

Obsah

- 136 K-105 Retezové skripčové kleště 105cm pro max. Ø 33cm
- 1.04/HP1A-B Stahovák HIGH POWER 2ramenný rozpětí 130 mm x hloubka upnutí 100 mm
- 106/A-100-VB Prodloužení 100 mm s aretací
- 1.1406200 Vreteno M14x1,5 x 200 mm
- 1.18/0XS Stahovák 2ramenný XS háčky rozpětí 50mm x hloubka upnutí 70 mm
- 1.18/0 Stahovák pólové svorky 2ramenný rozpětí 80mm x hloubka upnutí 80 mm
- 1.19/0XS Stahovák 3-armig XS háčky rozpětí 50mm x hloubka upnutí 70 mm
- 1.19/0 Stahovák pólové svorky 3-armig rozpětí 80mm x hloubka upnutí 80 mm
- 1.73/1 Univerzální stahovák kulového kloubu pro max. Ø 23mm max. Výška upnutí 65mm Hloubka vidlice 24 mm
- 1.30/1 Interní extraktory pro Ø 8-12mm
- 1.30/2 Interní extraktory pro Ø 12 - 15 mm
- 1.30/3 Interní extraktory pro Ø 14 - 19 mm
- 1.30/4 Interní extraktory pro Ø 19 - 25 mm
- 1.30/4A Interní extraktory pro Ø 24 - 30 mm
- 1.30/5 Interní extraktory pro Ø 30 - 36 mm
- 1.35/1A Posuvné kladivo 700g pro 1.30/0 - 1.30/5
- 1.38/1 Stahovák oddelovace rozpětí 60-165 mm x hloubka upnutí 230 mm
- 1.38/AV Prodloužení 100 mm (1 pár)
- 1.40/1 Oddělovač rozpětí 12-75 mm
- EI-2005 CT4-1.04-1.40 Check-Tool-Modul, prázdný

MAXIMÁLNÍ BEZPEČNOST PRO KAŽDÝ PRACOVNÍ ÚKOL

Ergonomické zámečnické kladivo pro klasické použití na stavbách a v dílnách.

Kovoobráběcí kladivo 600 E-300 ROTBAND-PLUS s jasanovou násadou od GEDORE je dlouhé 305 mm a má hmotnost hlavy 300 g. Objímka, prstencový klín, zajišťovací deska a šroub do dřeva činí z hlavy kladiva a dřevěné rukojeti téměř neoddělitelný celek. Vysoce

kvalitní materiály zajišťují dlouhou životnost – i při každodenním nepřetržitém používání.

Nelámavá jasanová rukojeť pochází z místního pěstování a díky ocelové objímce rukojeti je zámečnické kladivo trvale chráněno před poškozením způsobeným chybou.



Kovoobráběcí kladivo ROTBAND-PLUS s jasanovou násadou - 600 E-300

1 KOVANÁ HLAVA
KLADIVA
(DIN 1041)

2 TECHNOLOGIE ROTBAND
PLUS PRO MAXIMÁLNÍ
BEZPEČNOST PRÁCE

3 JASANOVÉ MADLO
ODOLNÉ PROTI ROZBITÍ
PODLE DIN 5111 B



BEZPEČNÉ ÚDERY

600 E + H
INŽENÝRSKÉ KLADIVO
ROTBAND-PLUS - ORIGINÁL

- > Zámečnické kladivo s osvědčenou bezpečnostní technologií ROTBAND-Plus
- > Ochranná manžeta rukojeti ROTBAND-Plus
- > Hlava kladiva kovaná za tepla, DIN 1041
- > Dvojitě zakřivená, odolná rukojeť z hikorů, DIN 5111



€14,45
+ DPH

od



Kód	Číslo	Hmotnost hlavy g	Délka rukojeti mm	Délka mm	Hmotnost kg	Bez DPH
8581960	600 E-300	300	305	305	0,502	14,45
8582260	600 E-500	500	320	320	0,727	17,22
8583070	600 H-300	300	305	305	0,502	15,37
8583230	600 H-500	500	320	320	0,727	18,06

248 ST
PALIČKA BEZ
ZPĚTNÉHO RÁZU

- > Velmi robustní a odolná trubková ocelová násada
- > Polyamidová hlava odolná proti odlétávání štěpin, proti rozbití a proti opotřebení, 75 Shore D, testovaná do -20°C

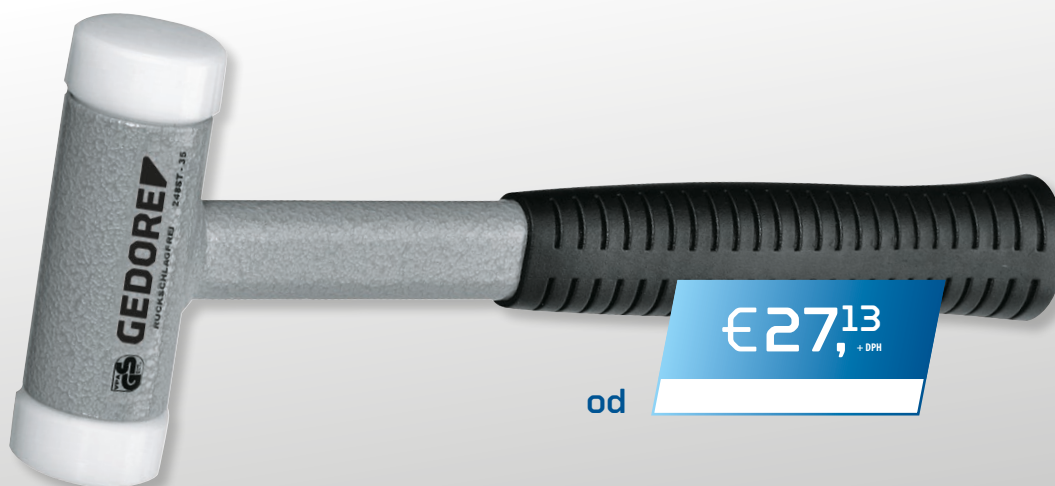

€27,13
+ DPH

od



Kód	Číslo	Ø	Délka mm	Hmotnost kg	Bez DPH
8724070	248 ST-25	25	265	0,44	27,13
8828950	248 ST-30	30	290	0,6	28,06
8829090	248 ST-35	35	295	0,7	28,90
8829170	248 ST-40	40	300	0,8	31,67
8829410	248 ST-45	45	305	0,95	36,13
8829250	248 ST-50	50	310	1,005	38,90
8829330	248 ST-60	60	320	1,8	63,27

PRAKTICKÉ SADY

119 L
SADA KOLÍKŮ
6 kusů

€36,¹³
+ DPH



> Nárazové hlavy indukčně žíhané

Kód	Číslo	Obsah
8866290	119 L	119-175-4 175-5 175-6 175-7 175-8 175-10

dílů	Hmotnost kg
6	0,58

106 D
SADA NÁŘADÍ
6 kusů

€25,²⁰
+ DPH



> Nárazové hlavy indukčně žíhané

Kód	Číslo	Obsah
8725710	106 D	97-125 150, 98-125, 99 12-3, 100-10, 119-4

Délka mm	Šířka mm	Výška mm	dílů	Hmotnost kg
175	112	26	6	0,805



104 DLÁTO byt



- › Tvrzeno rovnoměrně po celé délce a opatrně temperováno
- › Nárazové hlavy indukčně žíhané
- › Č. 104 HS s rukojetí na ochranu rukou Č. 108 UNI

od

€ 7,²²
+ DPH



Kód	Číslo	Šířka břitu mm	Délka mm	Hmotnost kg	Bez DPH
8723850	104	26,0	240	0,26	7,22
8723930	104 HS	26,0	220	0,4	13,61

95-200 PLOCHÝ SEKÁČ ploché oválné



€ 8,³¹
+ DPH

- › Provedení podle DIN 6453
- › Tvrzeno rovnoměrně po celé délce a opatrně temperováno
- › Nárazové hlavy indukčně žíhané



Kód	Číslo	Výška hřídele	Šířka břitu mm	Délka mm	Hmotnost kg
8698990	95-200	13	24,0	200	0,39

108 UNI CHRÁNÍC RUKOU



€ 4,⁵³
+ DPH

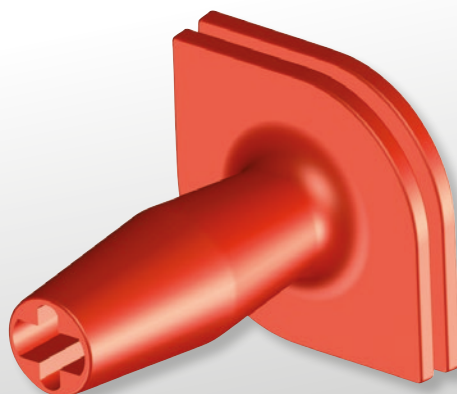

- › Díky rozšířené dvojité ochranné desce je maximální bezpečnost rukou v případě poruchy
- › Díky eliptickému tvaru se žádné odvalení
- › Odražené rány se nepřenášejí do ruky
- › Vhodný pro všechny sekáče od délky 250 mm

Kód	Číslo	pro oválná dláta	pro osmiboká dláta	Hmotnost kg
8658500	108 UNI	20 x 12	14	0,182
		23 x 13	16	
		26 x 13	18	
		26 x 7	20	

i NOVÝ DESIGN KLEŠTÍ

Snadné uchopení, snadné do ruky a lehké!

Zkratka TC označuje novou variantu kleští GEDORE s modře máčenými plastovými kryty v oblasti rukojeti. Plastová rukojeť na nohách kleští zlepšuje uchopení a minimalizuje riziko uklouznutí. Navíc jsou dlaně chráněny před příliš vysokými nebo příliš nízkými teplotami. Matně chromovaný povrch poskytuje dobrou ochranu proti korozi a dodává kleštím elegantní dlouhodobou povrchovou úpravu.

Kombinace matně chromovaných kovaných dílů a plastového povlaku zajišťuje neoslňující vzhled.



NOVÉ

8248-160 TC ZAHNUTÉ KOMBINOVANÉ KLEŠTĚ



€19,²⁹
+ DPH

- › Chromovaný povrch pro lepší ochranu proti korozi
- › Indukčně kalené přesné břity pro delší životnost
- › Šikmá hlava kleští umožňuje práci bez únavy po delší dobu
- › Máčené rukávy pro pohodlnou manipulaci a izolaci při velmi vysokých a nízkých teplotách

Kód	Číslo	Délka čelistí mm	Šířka hlavy mm	Šířka hrotu mm	Tloušťka hlavy mm	Řezné hodnoty	Hmotnost kg
3463206	8248-160 TC	46	24,0	6,0	10,0	Měkký drát: 4 mm / 6 AWG Středně tvrdý drát: 3,1 mm / 8 AWG Tvrdý drát: 2 mm / 12 AWG Cu kabel, lanko Průřez: 16 mm ² Vícežilový kabel Ø: 10 mm	0,22

8250-180 TC KOMBINOVANÉ KLEŠTĚ



€18,⁴⁵
+ DPH

- › 0,35 % menší úsilí ve srovnání s běžnými kleštěmi
- › Chromovaný povrch pro lepší ochranu proti korozi
- › Indukčně kalené přesné břity pro delší životnost a lepší řezné schopnosti
- › Máčené rukávy pro pohodlnou manipulaci a izolaci při vysokých a nízkých teplotách

Kód	Číslo	Délka čelistí mm	Šířka hlavy mm	Šířka hrotu mm	Tloušťka hlavy mm	Řezné hodnoty	Hmotnost kg
3462757	8250-180 TC	38	25,6	6,5	11,0	Měkký drát: 5 mm / 4 AWG Středně tvrdý drát: 3,4 mm / 8 AWG Tvrdý drát: 2,5 mm / 10 AWG klavírní drát: 2 mm / 12 AWG Cu kabel, lanko Průřez: 16 mm ² Průměr vícežilového kabelu: 11 mm	0,227

NOVÉ

8314-160 TC
BOČNÍ FRÉZA
Švédský model

€17,⁶¹
+ DPH

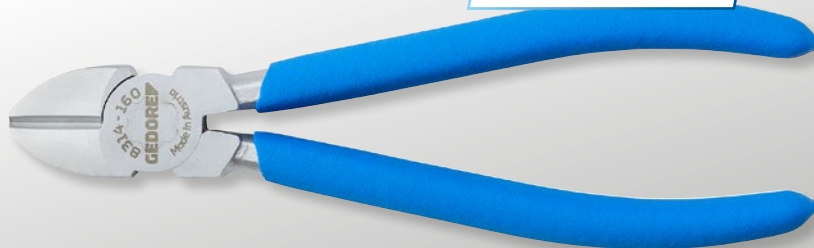

- > Chromovaný povrch pro lepší ochranu proti korozi
- > Štíhlá hlava pro optimální přístup
- > Indukčně kalené přesné břity pro delší životnost a lepší řezné schopnosti



Kód	Číslo	Délka mm	Délka čelistí mm	Šířka čelistí mm	Tloušťka hlavy mm	Řezné hodnoty	Hmotnost kg
3463605	8314-160 TC	160		22,0	10,0 mm	Měkký drát: 4 mm / 6 AWG, středně tvrdý drát: 2,8 mm / 9 AWG, tvrdý drát: 2 mm / 12 AWG	0,173

NOVÉ

8132-160 TC
JEHLOVÉ KLEŠTĚ
s ostřím, pilovitým, rovným tvarem

€18,⁴⁵
+ DPH



- > Chromovaný povrch pro lepší ochranu proti korozi
- > Indukčně kalené přesné břity pro delší životnost a lepší řezné schopnosti
- > Plochý a úzký tvar čelistí pro pevné a přesné uchopení a ohýbání kabelů nebo malých obrobků
- > Přesné řezání pro dělení materiálu
- > Mácené rukávy pro pohodlnou manipulaci a izolaci při velmi vysokých a nízkých teplotách



Kód	Číslo	Délka mm	Délka čelistí mm	Šířka hlavy mm	Šířka hrotu mm	Tloušťka hlavy mm	Tloušťka hrotu mm	Řezné hodnoty	Hmotnost kg
3463087	8132-160 TC	160	50	16,5	3,2	9,0	2,5	Tvrdý drát: 1,6 mm / 14 AWG, Středně tvrdý drát: 3 mm / 9 AWG	0,129

5 8303 TC
SADA KLEŠTÍ
3 kusů



- > Praktická sada běžných kleští pro každodenní práci
- > Chromovaný povrch pro lepší ochranu proti korozi
- > Indukčně kalené přesné břity pro delší životnost a lepší řezné schopnosti
- > Mácené rukávy pro pohodlnou manipulaci a izolaci při vysokých a nízkých teplotách

€56,²⁶
+ DPH

Kód	Číslo	Obsah	Délka mm	Šířka mm	Výška mm	dílů	Hmotnost kg
3462781	S 8303 TC	Kleště na vodní čerpadlo Č. 142 10 TC, 10", 15cest nastavitelný Kombinované kleště Č. 8250-180 TC, 180 mm Sílová boční fréza Č. 8316-160 TC, 160 mm	315	156	30	3	0,88

SNADNO UCHOPITELNÉ KLEŠTĚ S NOVÝM PLÁŠTĚM

NOVÉ

Kleště na vodní pumpu jsou vhodné pro uchopení, otáčení, povolování a utahování.

Kleště na vodní pumpy 142 10 TC od GEDORE jsou vhodné pro různé aplikace, jako jsou pevné šroubové spoje nebo podpůrné uchopení na potrubí - pokud jde o uchopení nebo otáčení spojovacích tyčí nebo práci na potrubí a čerpadlech, kleště na vodní pumpy jsou jediný spolehlivý pomocník. Chromované provedení pro

zvýšenou ochranu proti korozi a indukčně kalené zuby zajišťují bezpečné a efektivní výsledky práce i při vysokém namáhání. Díky krytům rukojetí máčeným v plastu působí kleště příjemným dojmem a chrání před vysokými i nízkými teplotami v závislosti na oblasti použití.

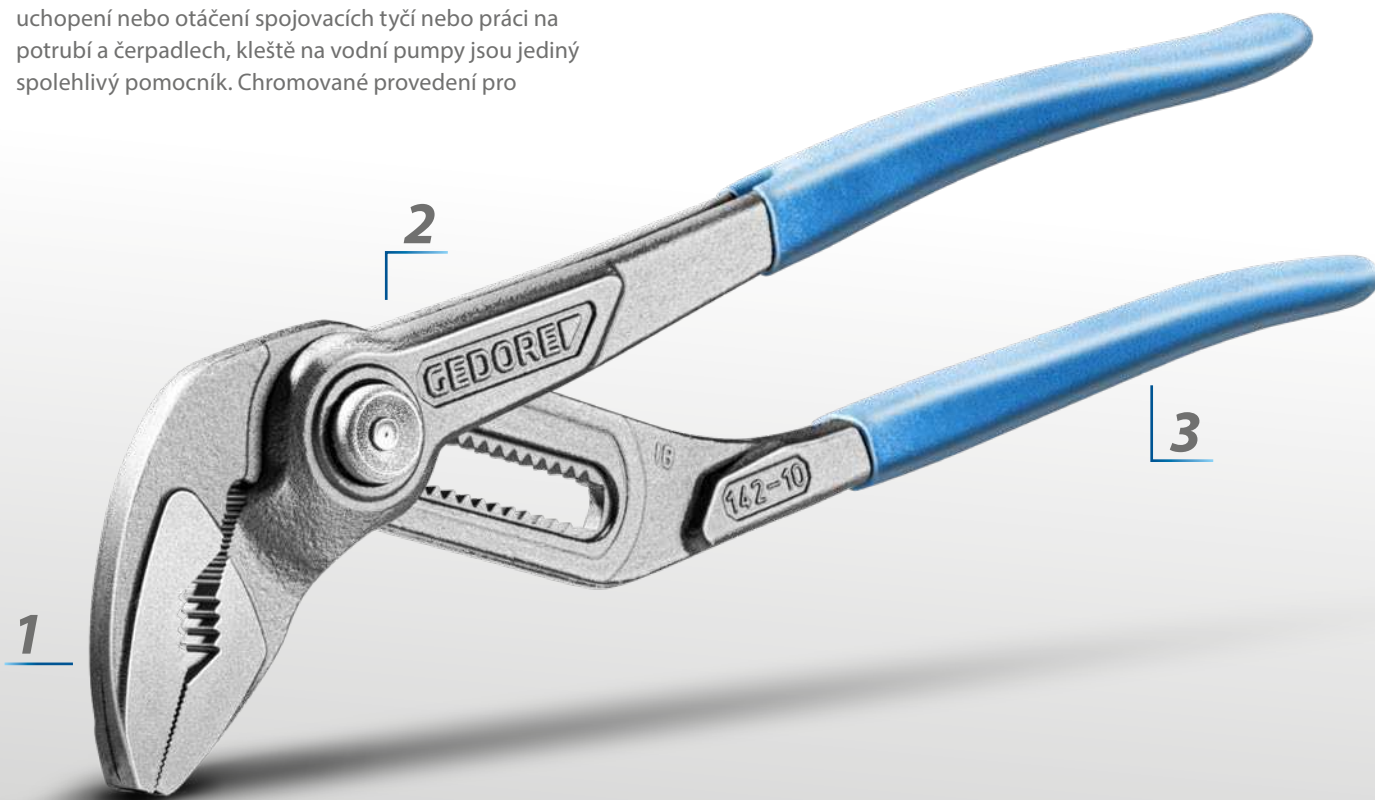

Kleště na vodní pumpu - 142 10 TC

1 ZVÝŠENÍ ŽIVOTNOSTI
ZUBŮ DÍKY INDUKČNÍMU
KALENÍ

2 POCHROMOVANÝ
DESIGN ZVYŠUJE
ŽIVOTNOST

3 MÁČENÉ KRYTY
RUKOJETÍ PRO
ERGONOMICKOU PRÁCI

ODOLNÉ KLEŠTĚ

NOVÉ

142 10 TC UNIVERZÁLNÍ KLEŠTĚ

€28,⁵³
+ DPH



- › Chromovaný design zvyšuje ochranu proti korozi a dlouhou životnost kleští
- › Indukční kalení zvyšuje životnost ozubení
- › Máčené rukávy pro pohodlnou manipulaci a izolaci při vysokých a nízkých teplotách
- › Mírně zakřivený tvar rukojeti a zvětšená kontaktní plocha po ruce pro ergonomickou práci
- › Nastavení velikosti obrobku jemným nastavením pomocí tlačítka
- › Snížené riziko zranění díky ochraně proti přiskřípnutí
- › Samoupínací díky protiběžným uchopovacím zubům

Kód	Číslo	Délka mm	Šířka mm	Výška mm	Rozpětí mm	Hmotnost kg
3462633	142 10 TC	250	7,5	48,0	38	0,371

142 16 TL UNIVERZÁLNÍ KLEŠTĚ

NOVÉ



€45,²⁰
+ DPH

- › Jemné nastavení pomocí tlačítka
- › Nastavení jednou rukou pomocí tlačítka s velkou ovládací plochou
- › Posunuté úchopné plochy, samosvorné uchycení matic a trubky

Kód	Číslo	Délka mm	Rozpětí mm	Hmotnost kg
3104486	142 16 TL	400	110	1,14

183 12 TC KLÍČ NA KLEŠTĚ

včetně šetrného pečení

NOVÉ

€49,⁷⁴
+ DPH



- › Funkce klíče a kleští v jednom nástroji
- › Šetrná montáž šroubových spojů citlivých na povrch (např. pochromované šroubení)
- › Ideální pro ohýbání, přidržování, lisování a uchopování různých obrobků
- › Volitelně jsou k dispozici ochranné čelisti

Kód	Číslo	Velikost	Rozpětí mm	Délka mm	Hmotnost kg
3066045	183 12 TC	12	72	300	0,63

VŠE PEVNĚ POD KONTROLOU

Kleště na svítidla na všechny typy drátů.

Žehlicí kleště 8380 L od GEDORE jsou vhodné pro upevnění žehliček nebo pro kroucení a stříhání vázacího drátu. Zaoblené rukojeti usnadňují uchopení při práci. K usnadnění práce přispívá i téměř kruhový průřez hlavy. To znamená, že kroucení v úzkých místech je také možné bez problémů. Vysoká pevnost v ohybu a stabilita v oblasti nýtování činí z žehlicích kleští

obzvláště robustní pracovní pomůcku s dlouhou životností. Optimální pákový poměr chrání zápěstí i při dlouhodobém používání a snižuje námahu potřebnou při řezání drátů. Kromě verze s ponornou izolací jsou nyní monierové kleště dostupné také v kovové lakované verzi.

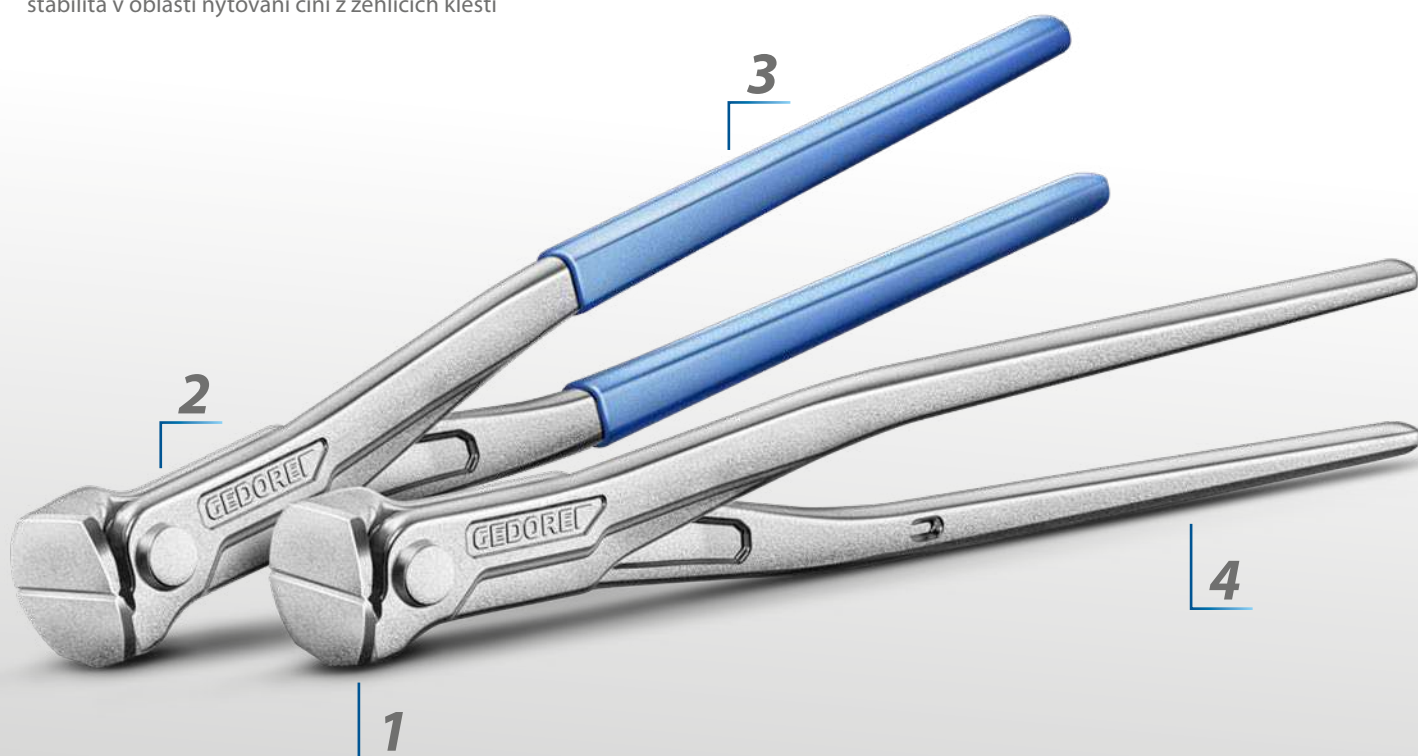

Kleště na peníze - 8380 I

1 KRUHOVÝ PRŮŘEZ
HLAVY UMOŽŇUJE
SNADNÉ KROUCENÍ

2 VYSOKÁ PEVNOST V OHYBU
A STABILITA PŘI NÍZKÉ
HMOTNOSTI

3 SNADNÁ A RYCHLÁ PRÁCE
DÍKY ZAOBLENÝM
RUKOJETÍM

4 ERGONOMICKÁ PRÁCE
DÍKY OPTIMÁLNÍMU
POMĚRU PÁKY



ZKROUCENÍ
BYLO SNADNÉ

8380
MONIER KLEŠTĚ

- > Zaoblené rukojeti umožňují snadné otáčení pouhým uchopením
- > Snadné kroucení ve stísněných prostorech díky téměř kruhovému průřezu hlavy
- > Vysoká tuhost v ohybu a stabilita v oblasti nýtů při nízké hmotnosti
- > Optimalizovaný pákový poměr pro nízkou námahu při řezání drátů
- > K dispozici od 1. června 2024

od

€14,¹⁶
+ DPH

Kód	Číslo	Řezné hodnoty	Výška mm	Hmotnost kg	Bez DPH
3429075	8380-225 L	Tvrký drát: 1,6 mm / 14 AWG Středně tvrdý vodič: 2,4 mm / 11 AWG Měkký drát: 3 mm / 9 AWG	225	0,315	14,16
6752020	8380-225 TL	Tvrký drát: 1,6 mm / 14 AWG Středně tvrdý vodič: 2,4 mm / 11 AWG Měkký drát: 3 mm / 9 AWG	225	0,335	14,45
3429083	8380-250 L	Tvrký drát: 1,8 mm / 13 AWG Středně tvrdý vodič: 3,3 mm / 8 AWG Měkký drát: 4 mm / 6 AWG	250	0,415	15,92
6752100	8380-250 TL	Tvrký drát: 1,8 mm / 13 AWG Středně tvrdý vodič: 3,3 mm / 8 AWG Měkký drát: 4 mm / 6 AWG	250	0,435	16,29
3429091	8380-280 L	Tvrký drát: 2 mm / 12 AWG Středně tvrdý drát: 3,8 mm / 7 AWG Měkký drát: 5 mm / 4 AWG	280	0,455	18,06
6752290	8380-280 TL	Tvrký drát: 2 mm / 12 AWG Středně tvrdý drát: 3,8 mm / 7 AWG Měkký drát: 5 mm / 4 AWG	280	0,475	18,06

8320-200 JC
NŮŽ NA LANO€67,⁸¹
+ DPH

- > Snadno vyměnitelné řezné desky
- > Extrémně měkký stříh spolehlivě zabraňuje rozevření lana
- > Ocelová lana do 1800 N / mm² s max. Ø 6 mm (např. Lana z nerezové oceli, lana s ocelovými a textilními lany, bowdены, pláště)
- > Drát do 750 N / mm² s max. Ø 4 mm (např. Hřebíky / kolíky, šrouby, šrouby, stropní věšáky)

Kód	Číslo	Délka mm	Hmotnost kg
2788799	8320-200 JC	200	0,48

8150

PROFESIONÁLNÍ KRIMPOVACÍ KLEŠTĚ CRIMPMAX-360



- > Pracovní plocha krimpování otočná o 360° v krocích po 45°
- > Pro drátové koncovky s izolačním límcem i bez něj do délky 18 mm a průřezu 0,08 až 16,0 mm² a dvojité koncovky od 2x 0,25 do 2x 10,0 mm² pouze jedním nástrojem
- > S automatickým nastavením průřezu
- > Odemkatelný povinný zámek k zajištění celého procesu lisování



Kód	Číslo	Průřez vedení mm ²	AWG	Celková délka mm	Celková šířka mm	Hmotnost kg
3416437	8150	0,08-16	26-8	193	62	0,45

8151

CRIMPMAX-FLEX PROFESSIONAL KRIMPOVACÍ KLEŠTĚ



- > Flexibilní systém nástrojů sestávající ze základních sad nástrojů a lisovacích matic, které lze rychle a bez použití nářadí vyměnit
- > Pro lisování kabelů s průřezem vodičů do 16 mm²
- > Ergonomické měkké rukojeti s ochranou proti sklouznutí
- > Odemkatelná pojistka zajišťuje kompletní krimpování



Kód	Číslo	Aplikace	Kapacita mm ²	AWG	Celková délka mm	Celková šířka mm	Hmotnost kg
3416445	8151	Koncovky drátů	0,14-10	26-8	220	80	0,51
		Izolovaná kabelová oka DIN	0,5-6	20-10			
		neizolovaná kabelová oka	0,1-10	26-8			

8158

KRIMPOVACÍ KLEŠTĚ NA KABELOVÉ KONCOVKY



- > Automatické nastavení průřezu od 0,08 do 16,0 mm² / AWG 28 - 5 bez nastavení
- > Nízká síla ruky - o 30% nižší ve srovnání s dříve známými nástroji
- > Rovnoměrné šestihřanné přesné lisování po celé délce rukávu
- > Odemkatelný povinný zámek k zajištění celého procesu lisování

€179,83
+ DPH

Kód	Číslo	Průřez vedení mm ²	Celková délka mm	Hmotnost kg
2956268	8158	0,08-16	250	0,5

8159

STRIPPMAX-ROUND PROFESIONÁLNÍ ODIZOLOVACÍ NÁSTROJ



- › Pro pohodlné odizolování všech běžných kulatých a vlhkosti odolných kabelů o průměru 6,0 - 13,0 mm (např. NYM kabel 3 x 1,5 mm² až 5 x 2,5 mm²)
- › Automaticky regulovaná hloubka řezu je vhodná i pro menší průměry kabelů od 6 mm, např. 3 x 0,75 mm²
- › Délkový doraz integrovaný v pouzdře pro případné malé série nebo pro montáž kabelů se stejnými rozměry
- › Trvanlivá kvalita. Robustní, polyamid vyztužený skelnými vlákny, vysoce kvalitní nožířská ocel ze Solingen

€16,²⁹
+ DPH

Kód	Číslo	Průřez vedení mm ²	Celková délka mm	Hmotnost kg
3416461	8159	6-13	140	0,048

8154

STRIPPMAX-PISTOL PROFESSIONAL ODIZOLOVAČ DRÁTŮ



- › Samonastavitelný řezací a odizolovací nástroj pro průřezy od 0,02 do 10 mm²/ AWG 34 - 8, kazeta s rovným ostřím
- › Odolná integrovaná funkce řezání
- › Řezná kapacita: Ohebné vodiče, 10 mm²/8 AWG. Tuhé vodiče, 1,5 mm²/16 AWG
- › Možnost jemného nastavení pro odstranění tenké a silné izolace bez poškození vodičů

€76,⁸⁰
+ DPH



Kód	Číslo	Průřez kabelu mm ²	AWG	Hmotnost kg
3416453	8154	0,02 - 10	34-8	0,165

137

ZAJIŠŤOVACÍ KLEŠTĚ



- › Kované, temperované čelisti a speciální čelisti pro bezpečné uchopení, upnutí a držení
- › Promyšlený tvar čelistí zaručuje tříbodovou podporu pro každý průřez materiálu
- › Žádné rozšiřování pod těžkým břemenem
- › Bezpečné uvolnění

od €18,⁰⁶
+ DPH

Kód	Číslo	Celková délka mm	Hmotnost kg	Bez DPH
6406620	137 7	185	0,288	18,06
6406700	137 10	230	0,526	23,52
6406890	137 12	300	1,042	45,20

S 8000 AE SADA MONTÁŽNÍCH KLEŠTÍ NA VNĚJŠÍ POJISTNÉ KROUŽKY

4 kusů



- › Pro pojistné kroužky podle DIN 471, DIN 983
- › Pro pojistné kroužky o průměru 10-60 mm (3/8"-2,3/8")
- › S vnitřní otevírací pružinou
- › S nakládanými tipy

€54,¹⁹
+ DPH



Kód	Číslo	Obsah
3041980	S 8000 AE	8000 AE 1 Montážní kleště, 8000 AE 11 Montážní kleště 8000 AE 2 Montážní kleště, 8000 AE 21 Montážní kleště

dílů	Hmotnost kg
4	0,63

S 8000 JE SADA MONTÁŽNÍCH KLEŠTÍ

4 kusů

- › Pro vnitřní pojistné kroužky
- › Zahlabené hroty z vysoce odolné oceli s valivými ložisky
- › Geometrie hrotu odolná proti zkroucení
- › S rovnými hroty nebo hroty zahnutými o 90°

€63,²⁷
+ DPH



Kód	Číslo	Obsah
3041999	S 8000 JE	8000 JE 1 Montážní kleště, 8000 JE 11 Montážní kleště 8000 JE 2 Montážní kleště, 8000 JE 21 Montážní kleště

dílů	Hmotnost kg
4	0,58

VDE 2170-2160 PH-077 SADA ŠROUBOVÁKŮ VDE

7 kusů

- › Označení tvaru a velikosti pohonu na konci rukojeti
- › Ochranná izolace do 1000 V AC podle DIN EN/IEC 60900, plně izolovaná čepel
- › Ergonomický tvar rukojeti pro přesnou práci bez únavy
- › Pozitivní spojení rukojeti a nože pro optimální přenos síly

€49,⁷⁴
+ DPH



Kód	Číslo	Obsah
1616048	VDE 2170-2160 PH-077	VDE 2170 2,5 4 5,5 6,5 mm VDE 2160 PH 0 1 2

dílů	Hmotnost kg
7	0,575

VDE 2162-2172 PM-06 SADA ŠROUBOVÁKŮ VDE SLIM DRIVE

6 kusů



- › Pro šrouby s drážkou, křížovou drážkou PH a plus-minus
- › Ultra malý průměr čepel při zachování mechanické i elektrické bezpečnosti
- › Dvojitá izolace do 1000 V, podle EN 60900 / IEC 60900, plně izolovaná čepel
- › Ergonomická tříkomponentní rukojeť Power-Grip³ pro maximální přenos síly při minimálním zatížení ruky

€45,²⁰
+ DPH

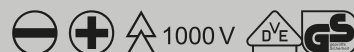

Kód	Číslo	Obsah	dílů	Hmotnost kg
2928701	VDE 2162-2172 PM-06	VDE 2172 3,5 4 5,5, VDE 2162 PH1 2, VDE 2164 SL/PH2	6	0,59

VDE 2162-2172 PZ-06 SADA ŠROUBOVÁKŮ VDE SLIM DRIVE

6 kusů



- › Pro šrouby s drážkou a křížovou hlavou PZ
- › Ultra malý průměr čepel při zachování mechanické i elektrické bezpečnosti
- › Dvojitá izolace do 1000 V, podle EN 60900 / IEC 60900, plně izolovaná čepel
- › Ergonomická tříkomponentní rukojeť Power-Grip³ pro maximální přenos síly při minimálním zatížení ruky

€43,³⁵
+ DPH

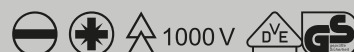

Kód	Číslo	Obsah	dílů	Hmotnost kg
2928728	VDE 2162-2172 PZ-06	VDE 2172 3,5 4 5,5 6,5, VDE 2162 PZ1 2	6	0,59

1101-003 VDE SADA NÁSTROJŮ VDE

v i-BOXX[®] 72, 8 kusů

€126,⁰⁵
+ DPH

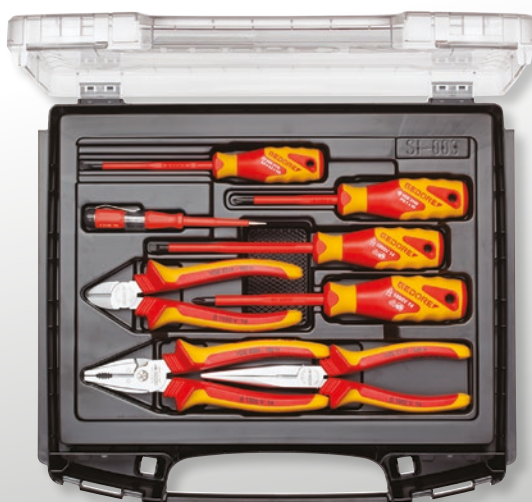

- › Základní sada VDE
- › Individuálně testováno, VDE izolované do 1000 V, podle EN 60900 / IEC 60900, kromě testeru napětí Č. 4615



Kód	Číslo	Obsah	Šířka mm	Výška mm	Hloubka mm	dílů	Hmotnost kg
1828045	1101-003 VDE	VDE 8132-200 H, VDE 8250-180 H, VDE 8314-160 H, VDE 2170 4 55, VDE 2160 PH 1 2, 4615 3	367	72	316	8	2,3

VDE 1001
SADA NÁSTROJŮ VDE
12 kusů

€387,³⁹
+ DPH



- S praktickou pěnovou vložkou v robustním plastovém pouzdře
- Izolované do 1000V



Kód	Číslo	Obsah	Šířka mm	Výška mm	Hloubka mm	dílů	Hmotnost kg
6602560	VDE 1001	VDE 19 10 12 13 14 17 19 22 24 VDE 1993 U, VDE 1990-5 -10, VDE 2170 5,5	395	106	295	12	3,1

KL-4600-200
VOZÍK NA NÁŘADÍ S
VYSOKONAPĚŤOVÝM ROZSAHEM
103 kusů



- Vysokonapěťový vozík na nářadí ve svém jedinečném složení sady nabízí možnost ideálně zajistit a pracovat na hybridních a elektrických vozidlech
- Ideální pro opravy a údržbu vozidel všech výrobců
- Veškeré nářadí je opatřeno ochrannou izolací podle EN 60900/EC 60900
- Vozík na nářadí má boční stěny s Euro perforací, externě namontovaný vysoce výkonný podvozek, vodící kolejnice s kuličkovými ložisky a centrální zamykání

€3880,⁰⁰
+ DPH



Kód	Číslo	Výška mm	Šířka mm	Hloubka mm	Statická nosnost kg	Dynamická nosnost kg	Počet zásuvek	dílů	Hmotnost kg
3415740	KL-4600-200	985	775	475	900	650	6	103	96

Obsah

Sortiment nářadí 3/8" VDE s SW 6 - 22; XZN M8 - M12, Momentový klíč 3/8" VDE 5 - 25 Nm, Sortiment nářadí 1/2" VDE s SW 10 - 24; IN 5 - 8 mm; Vidlicový klíč VDE SW 9 - 24, VDE očkový klíč SW 8 - 22, VDE plochý šroubovák; Phillips; TX T8 - T30
VDE kabelové nůžky, VDE univerzální kleště, Kombinované kleště VDE, Boční řezačky VDE, Jehlové kleště VDE, úhlové Ploché kleště VDE, VDE kabelový nůž, metrové výtoky, Digitální zkoušečka napětí 1000V, Elektrikářské ochranné rukavice vložkové rukavice, Gumová rouška 250 x 350 mm, ISO stojací podložka, bariérová páska
Výstražné znamení „blesk“, Výstražná značka vysokého napětí „Zapnuto“, Výstražná značka vysokého napětí „Vypnuto“ bezpečnostní zámek, plastový klip 80 mm; 160 mm, Rozvěrač kabelů, gumová palička

1100-1094-95 ES ŘADA NÁŘADÍ VDE HYBRID + DOPLNĚK

63 kusů



- Vhodné pro vozidla všech výrobců
- Veškeré nářadí je opatřeno ochrannou izolací podle EN 60900/EC 60900
- Vybaveno digitální zkoušečkou napětí VN a prázdnu přihrádkou pro momentový klíč VDE 4508-02/-05
- Ve svém jedinečném složení sady nabízí nástroj VDE a doplňková sada možnost ideálně zabezpečit a pracovat na hybridních a elektrických vozidlech

€1529,00 + DPH

Kód	Číslo	Obsah	dílů	Hmotnost kg
3445720	1100-1094-95 ES	3/8" VDE vložka nástrčného klíče Č. 30, 6 8 9 10 11 12 13 14 15 16 17 18 19 20 22 mm 3/8" Nástrčný ořech s bitem VDE Č. VDE INX 30, 8 10 12 mm, 3/8" VDE prodloužení Č. VDE 3090 -3 -6, 75 150 mm 3/8" Přepínatelná ráčna VDE Č. VDE 3093 U, Šroubováky VDE Č. VDE 2170, 2,5 3,5 4 5,5 mm, Šroubováky VDE Č. VDE 2160 PH 1 2 3 Šroubováky VDE TX Č. VDE 2163 TX T20 T25 T30, Nůžky na kabely VDE Č. VDE 8094, 200 mm Univerzální kleště VDE Č. VDE 146 10, 10" Kombinované kleště VDE pro vysoké zatížení Č. VDE 8250-200 H, 200 mm 2K rukojeť Diagonální řezačky VDE pro vysoké zatížení Č. VDE 8314-180 H, 180 mm Kleště s jehlovým nosem VDE Č. VDE 8132 AB-200 JC, 200 mm zahnuté 2K rukojeť Ploché kleště VDE Č. VDE 8120-160 H, 160 mm 2K rukojeť Nůž VDE na kabely Č. VDE 4522, 180 mm Měřicí průchodky Č. V 914, Velikost 1 2 3 Digitální zkoušečka napětí 1.000 V, Ochranné rukavice pro elektrikáře Rukavice na spodní prádlo, Gumová rouska 250 x 350, Podložka pod stojan Iso 1x Bariérová páska, 1x Výstražné znamení „blesk“, 1x výstražná značka vysokého napětí „zapnuto“ 1x výstražná značka vysokého napětí „vypnuto“, 1x Bezpečnostní zámek	63	18,5

1100-1094 SORTIMENT NÁSTROJŮ VDE HYBRID

53 kusů

€629,41 + DPH



- Dokonalá řada nástrojů pro opravy a údržbu hybridních a elektrických vozidel
- Vhodné pro vozidla všech výrobců
- Veškeré nářadí s dvojitou izolací podle EN 60900 / EC 60900
- GEDORE L-BOXX® 136 kompatibilní se zařízením vozidla Sortimo® ve Vašem servisním automobilu

10 3/8"



Kód	Číslo	Šířka mm	Výška mm	Hloubka mm	dílů	Hmotnost kg
2979063	1100-1094	444	152	360	53	8,28
Obsah						
Vložka pro nástrčný klíč 3/8" VDE č. VDE 30, SW 6 8 9 10 11 12 13 14 15 16 17 18 19 20 22 mm 3/8" VDE šroubovací bit č. VDE INX 30, SW 8 10 12 mm, 3/8" VDE prodloužení No. VDE 3090 -3 -6, 75 150 mm 3/8" VDE oboustranná ráčna č. VDE 3093 U, slot pro šroubovák VDE č. VDE 2170, 2,5 3,5 4 5,5 mm, VDE šroubovák Phillips No. VDE 2160 PH 1 2 3 VDE šroubovák TX No. VDE 2163 TX T20 T25 T30, VDE kabelová řezačka No. VDE 8094, 200 mm, VDE univerzální kleště No. VDE 146 10, 10" Kombinované kleště VDE Power No. VDE 8250-200 H, 200 mm, 2K rukojeť VDE power side cutter No. VDE 8314-180 H, 180 mm Jehlové kleště VDE č. VDE 8132 AB-200 JC, 200 mm úhlové, 2K rukojeť Ploché kleště VDE No. VDE 8120-160H, 160mm 2K rukojeť VDE kabelový nůž č. VDE 4522, 180 mm, metrová objímka č. V 914, velikost 1 2 3						

1100-1095 ES VDE DOPLŇKOVÁ SADA

v L-BOXXu 136, 9 dílů



- › Doplnková sada VDE ve své jedinečné kombinaci sady nabízí možnost ideálně zabezpečit a pracovat na hybridních a elektrických vozidlech
- › Perfektní doplněk k řadě nástrojů VDE 1100-1094

€739,00
+ DPH

Kód	Číslo	Obsah	Šířka mm	Výška mm	Hloubka mm	dílů	Hmotnost kg
3298655	1100-1095 ES	1x V 912 10 - Ochranné rukavice pro elektrikáře, Včetně spodních rukavic 1x VDE 910 25 - Gumová rouška 250 x 350, 1x V 911 100 - Podložka pod stojan Iso 1x Bariérová páska, 1x Výstražné znamení „blesk“ 1x Digitální zkoušečka napětí 1.000 V, 1x Bezpečnostní zámek 1x výstražná značka vysokého napětí „zapnuto“ 1x výstražná značka vysoké napětí „vypnuto“	444	152	360	9	11

VDE 146 10 UNIVERZÁLNÍ KLEŠTĚ VDE

7 cest nastavitelný



€49,74
+ DPH

- › Se zasunutým bezpečnostním kloubem a ochranou proti zachycení
- › Samosvorné díky odsazeným úchopovým plochám
- › Indukčně kalené zuby
- › Izolace VDE až do 1000 V podle EN 60900/IEC 60900, Potápěčská izolace: 2-násobná kontrola izolace nástroje



Kód	Číslo	Délka mm	Rozpětí mm	Hmotnost kg
6120140	VDE 146 10	250	31	0,485

VDE 8092-160 H NŮŽKY NA KABELY VDE



€27,65
+ DPH

- › Pro řezání vícežilových měděných a hliníkových kabelů do max. 50 mm² nebo do Ø 10 mm
- › Madla s izolačními návleky VDE do 1000 V, podle EN 60900/IEC 60900
- › Přesné broušení pro optimální překlad
- › Tvrdost břitu 55 HRC

Kód	Číslo	Průřez kabelu mm ²	Průměr vedení / kabelu mm	Celková délka mm	Celková délka inch	Hmotnost kg
3412407	VDE 8092-160 H	50	10	169	6 2/3"	0,21

VDE 8098-160 H ODIZOLOVACÍ KLEŠTĚ VDE

s izolací skořepiny



- › Řezací čelisti ve tvaru písmene V k odizolování jedno a vícevláknových vodičů s plastovou izolací
- › Snadné přizpůsobení požadovanému průměru drátu nebo lanka pomocí stavěcího šroubu a pojistné matice
- › Pro vodiče od 0,5 do 10,0 mm²
- › Madla s izolací návlky VDE do 1000 V, podle EN 60900/IEC 60900



Kód	Číslo	Délka mm	Délka čelistí mm	Šířka hlavy mm	Tloušťka hlavy mm	Průřez kabelu mm ²	Hmotnost kg
1552074	VDE 8098-160 H	160	43,5	18,5	8,5	0,5-10	0,204

VDE 8131 AB-200 H VDE VÍCE KLEŠTÍ

s izolací objímky, zahnutá



- › Řezačka kabelů, kabely až 5x2,5 mm² nebo Ø 12 mm
- › Odizolovací čepele pro vodiče 1,5 mm² a 2,5 mm²
- › Lisovací profil: lisovací kabelové koncovky
- › Nohy izolované do 1000 V, dle DIN EN IEC 60900



Kód	Číslo	Celková délka mm	Hmotnost kg
2910845	VDE 8131 AB-200 H	200	0,217

VDE 8250-180 H KOMBINOVANÉ KLEŠTĚ VDE

s izolací skořepiny



- › Indukčně kalené přesné břity, tvrdost břitů 62 - 64 HRC
- › Vysoký řezný výkon se zaručenou 35% menší námahou
- › Nohy VDE izolované do 1000 V, podle EN 60900 / IEC 60900, dvousložkové ochranné kryty



Kód	Číslo	Délka čelistí mm	Šířka hlavy mm	Šířka hrotu mm	Tloušťka hlavy mm	Hmotnost kg
1550950	VDE 8250-180 H	38,5	25,6	6,5	11,0	0,288

PŘESNOST POD VYSOKÉHO NAPĚTÍ

Kontrolované utahování šroubů je stále více vyžadováno i pod napětím!

Klíč VDE VDE 4508 od GEDORE je perfektní pro přesné a kontrolované utahování šroubových spojů pod napětím. Osvědčený pružinový systém našich momentových klíčů Torcofix generuje hmatový a slyšitelný spouštěcí signál při dosažení nastavené hodnoty točivého momentu. Čírá monostupnice s Nm stupnicí umožňuje přesné nastavení hodnoty točivého momentu na 0,10 / 0,25 Nm pomocí nonia, v závislosti na modelu. Příslušenství VDE jako nástavce nebo vložky jsou zajištěny zajišťovacím tlačítkem proti nechtěnému uvolnění. Bezpečnostní tlačítko se snadno používá i v

ochranných rukavicích. Klíč je dodáván se zkušebním certifikátem podle DIN EN ISO 6789-2:2017. Pro vaši bezpečnost je překročen standardní požadavek (+/- 4 %). Klíč je VDE izolovaný do 1000 V. Splňuje požadavky EN 60900/IEC60900.



Momentový klíč VDE - VDE 4508

1 TESTOVANÁ KVALITA PODLE
DIN EN ISO 6789-2:2017

2 PRECIZNÍ PRÁCE DÍKY
PŘEKROČENÍ POŽADOVANÉ
NORMY +/- 4 %

3 HMATOVÝ A ZVUKOVÝ
SPOUŠTĚCÍ SIGNÁL

4 SNADNÉ POUŽITÍ I S
OCHRANNÝMI RUKAVICEMI



KONTROLOVANÉ
A BEZPEČNÉ



VDE 4508 MOMENTOVÝ KLÍČ VDE

5-25 Nm - 10-50 Nm

- › Řízené utahování šroubů v nejběžnějším rozsahu
- › Uvolňovací systém generuje jasný hmatový a zvukový signál uvolnění
- › Stupnice s odstupňováním po jednom Nm
- › Klasifikováno podle normy DIN EN ISO 6789-2:2017, typ II, třída A, včetně sledovatelného zkušebního certifikátu, kalibrováno s maximální přípustnou odchylkou +/- 3 %, a tedy přesnější než +/- 4 % požadovaná normou
- › Bezpečnostní tlačítko zabráňující neúmyslnému uvolnění nástrčného klíče
- › Izolace VDE do 1 000 V v souladu s normou EN 60900/IEC 60900



od

€343,⁷⁰
+ DPH

   1000 V



Kód	Číslo	Typ	Čtyřhranný trn, v palcích	Čtyřhranný trn, v mm	Nonius	Výška mm	Nm	Vzdálenost pouzdro – střed čtyřhranu mm	Délka mm	Šířka hlavy mm	Výška hlavy mm	Hmotnost kg	Bez DPH
3125335	VDE 4508-02	Oboustranná ráčna	3/8"	10	1	75	5-25	24	319	50,0	62	0,714	343,70
3079066	VDE 4508-05	Oboustranná ráčna	1/2"	12,5	2,5	80	10-50	24	369	48,0	62	0,825	360,50

PRACUJTE BEZPEČNĚ A INOVATIVNĚ

VÝBĚR VOZU



gedore-automotive.com

KL-5501 B STACIONÁRNÍ PRUŽINOVÝ KOMPRESOR

€2842,⁸⁶
+ DPH

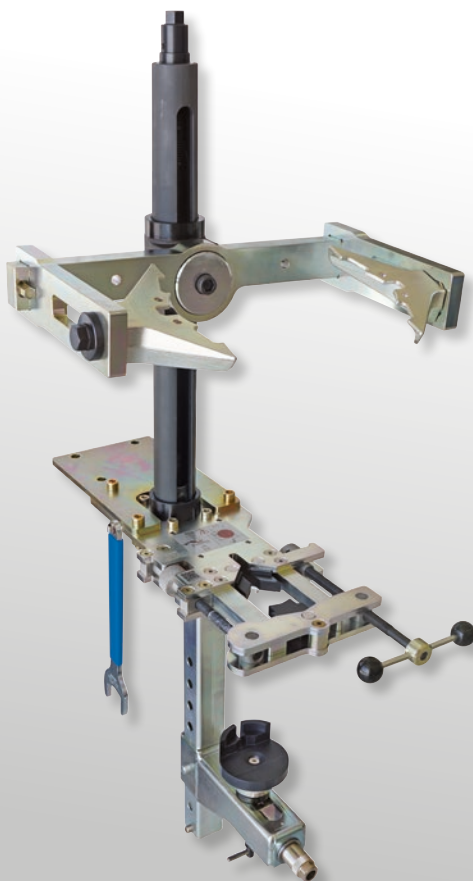

- > Rychlé, snadné a efektivní napínání téměř všech McPherson pružinových/tlumičových vzpěr dostupných na trhu v kombinaci s maximální bezpečností
- > Vzhledem k tomu, že pružina je napnuta přes horní pružinovou desku proti spodní, nezáleží na tvaru pružiny nebo sklonu pružiny
- > Stlačovač pružin lze snadno namontovat na nářadí/montážní vozík nebo pracovní stůl pomocí adaptérové desky
- > Maximální bezpečnost!

Kód	Číslo	Dojíždět mm	maximální zatížení	Pohon (šestihranný) mm	Hmotnost kg
3230503	KL-5501 B	570	15.000	24	46

KL-0173-460 K SADA NÁSTROJŮ PRO TVÁŘENÍ ZÁVITŮ

€950,00
+ DPH



- › Speciální, plynule nastavitelný nástroj na přetváření závitů umožňuje rychlé a cenově výhodné přetváření poškozených vnějších závitů přímo na vozidle
- › Za tímto účelem je závit deformován zpět do své původní geometrie válcováním (tvarováním, lisováním, embosováním) bez jakéhokoli řezání
- › To znamená, že pevnost závitu je zcela zachována a povrch je dále ztuhněn
- › Na rozdíl od řezání závitů nebo pilování se neodstraňuje žádný materiál a závit zůstává až 2x dynamicky pružnější i po opravě

Kód	Číslo	pro závit (metrický)	Typ závitu	hříště	dílů	Hmotnost kg
3436217	KL-0173-460 K	M50 - M110	Pravý/levý závit	1,5	9	3

KL-0173-460X SADA ZÁVITOVÝCH VÁLEČKŮ

€140,00
+ DPH



- › Pomocí sady závitových válečků je závitorez KL-0173-460 K vhodný i pro pravé závity se stoupáním 2 mm

Kód	Číslo	hříště	Počet rolí	dílů	Hmotnost kg	Bez DPH
3436098	KL-0173-4601	1,0	3	3	0,35	140,00
3436160	KL-0173-4604	2,0	3	3	0,35	140,00

KL-0173-612 A NÁSTROJ NA TVAROVÁNÍ ZÁVITŮ PRO ŠROUBY KOL

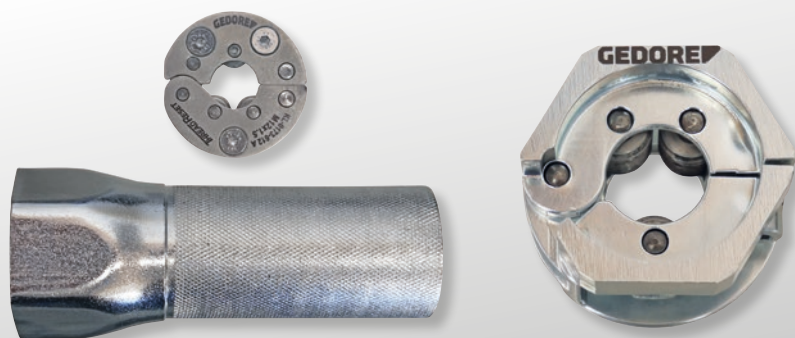

- › Univerzálně použitelné pro osobní automobily a dodávky, velikost závitu pokrývá cca 80 % schválených vozidel se šrouby kol
- › Rychlé, bez třísek a nákladově úsporné přetváření poškozených závitů na šroubech kol a šroubů bez odstraňování materiálu
- › Pevnost šroubů nebo šroubů kola je zcela zachována
- › Kompaktní design, pohon s běžnou vložkou pro nástrčný šestihran s otočnou ráčnou

€95,00
+ DPH

Kód	Číslo	pro závit (metrický)	Pohon (šestihranný)	Hmotnost kg
3461874	KL-0173-612 A	M12x1,5	41 mm	0,24



VIDEOSKOP NA VIZUÁLNÍ ANALÝZA

Vizuálně zpřístupněte těžko dostupná místa.

Analýza poškození v motorovém prostoru, úzkých hřídelích nebo jiných těžko přístupných pracovních místech je často komplikována omezeným zorným polem. **Videoskop KL-0880-10 K od GEDORE** poskytuje řešení s dosahem 1 metr - bezdrátový díky baterii. Extrémně malá mikrokamera o průměru 3,9 mm umožňuje kromě živého sledování i foto a video

dokumentaci s datem a časem. Tmavé oblasti jsou viditelné pomocí 6 nastavitelných LED světel. Čočka chráněná proti prachu a vodě zajišťuje vždy profesionální vizuální analýzu. Dvoucestný kloub umožňuje 360° sledování v nejužších prostorách a snižuje demontážní práce v případech špatné dostupnosti na minimum. Živý obraz a záznamy se zobrazují na barevném HD displeji s vysokým rozlišením. Případně je možné k zařízení připojit chytrý telefon nebo tablet.



Videoskop Ø 3,9 mm - KL-0880-10 K

1

PŘÍMÉ PŘEHRÁVÁNÍ
FOTOGRAFIÍ A VIDEÍ
NA DISPLEJI

2

RYCHLÁ A SNADNÁ
KONTROLA DÍKY EXTRÉMNĚ
TENKÉ MIKROKAMEŘE

3

ČOČKA CHRÁNĚNÁ PROTI PRACHU
A VODĚ PRO PROFESIONÁLNÍ
ANALÝZU POŠKOZENÍ

4

FLEXIBILNÍ POUŽITÍ DÍKY 180°
DVOUCESTNÉMU KLOUBU A
DĚLCE KABELU 1 M

UDRŽUJTE
PERSPEKTIVU

KL-0880-10 K VIDEOSKOP

8 kusů



€699,⁰⁰
+ DPH

- > Extrémně tenký mikro fotoaparát s \varnothing 3,9 mm
- > Čočka chráněná proti prachu a vodě s nastavitelným LED osvětlením
- > $\pm 180^\circ$ dvoucestný kloub umožňuje prohlížení fotografií, videa, živého zobrazení zepředu a zezadu
- > Foto a video dokumentace s datem a časem
- > Možnost propojení s chytrým telefonem, tabletem, notebookem atd

Kód	Číslo	Zobrazit	Rozlišení	Celkový úhel natočení	Počet žárovek	Kapacita baterie	úložný prostor	Šířkamm	Výškamm	Hloubkamm	Hmotnost kg
3444910	KL-0880-10 K	5,0"	1280x720	+/- 180°	6	5.000 mAh	Pevná skořepinová taška	350	70	260	1,2

KL-0169-6X ROZCHOD

od €123,⁶⁰
+ DPH

- > Pro rozšíření měřicího rozsahu na traťovém měřicím přístroji KL-0169-60 z 1500 mm na max. 2150 mm
- > Rozsah měření snadno nastavitelný pomocí teleskopického prodloužení od 950 do max. 1500 mm (rozšiřitelný na max. 2150 mm)
- > Snadno čitelná stupnice rozdílu stopy od 0 do 40 mm



Kód	Číslo	Měřicí rozsah (min.) mm	Měřicí rozsah (max.) mm	Délka stupnice mm	Délka mm	Hmotnost kg	Bez DPH
3230295	KL-0169-60	950	1500	40	1.500	2,1	249,90
3230317	KL-0169-61	1600	2150		670	0,45	123,60

KL-0169-8X KLÍČ NA SPOJOVACÍ TYČ

od

€76,³¹
+ DPH



- > Pro rychlé, profesionální uvolnění a nastavení tuhých spojovacích tyčí
- > Speciální dvoudílná konstrukce klíče na táhla zcela obepíná protiplochy na seřizovacím závitu táhla a zabraňuje tak sklouznutí
- > Konvenční otevřené klíče jsou obvykle příliš široké nebo se roztahují pod velkým množstvím síly



Kód	Číslo	Šířka napříč plochami mm	Palec pohonu	Hmotnost kg	Bez DPH
3245810	KL-0169-81	34	3/4"	1,1	102,50
3468097	KL-0169-8330	30	3/4"	0,4	76,31

KL-0169-82

NÁSTROJ PRO UVOLNĚNÍ KONCE SPOJOVACÍ TYČE

€117,⁵⁰
+ DPH

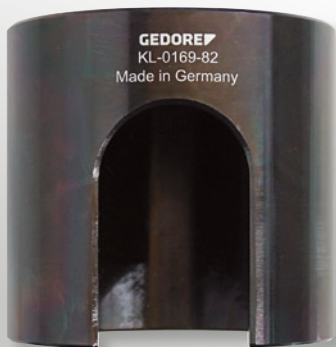

- › Pro rychlou, profesionální demontáž a montáž tuhých konců spojovacích tyčí
- › Uvolňovací nástroj sevře celý konec spojovací tyče
- › To znamená, že k uvolnění lze vyvinout velkou sílu pomocí 3/4" ráčny

3/4"

Kód	Číslo	Palec pohonu	Vnitřní Ø	Vnější Ø mm	Hmotnost kg
3267806	KL-0169-82	3/4"	80	95	1,9

KL-4007-411

KLOBOVÁ RUKO-JET 3/4"

€119,³²
+ DPH



- › Extra dlouhá verze (980 mm) se 180° kloubem
- › Vhodné pro extrémně pevné šrouby

3/4"

Kód	Číslo	Pohon náměstí	Celkový úhel natočení	Zatížení (max.) Nm	Délka mm	Hmotnost kg
2941554	KL-4007-411	3/4"	180°	1.050	980	3,5

KL-4007-500

UNIVERZÁLNÍ PRODLOUŽENÍ KLÍČE

€52,⁰⁰
+ DPH



- › Pro snadné vysunutí vidlicových klíčů, očkových klíčů, očkových klíčů s přesazeným koncem a úhlových L-klíčů
- › Vyžaduje se například při povolování zaseknutých šroubových spojů na těžko přístupných místech

Kód	Číslo	Délka mm	Hmotnost kg
3406504	KL-4007-500	380	0,65

KL-0121-512

KLEŠTE NA HADICOVÉ SPONY



- › Pro demontáž a instalaci palivových, olejových, chladicích a horkovodních hadic, které jsou zajištěny prostorově úspornými, opakovaně použitelnými a samoutahovacími pružinovými svorkami
- › Díky speciální konstrukci kleští lze svorky uchopit rovně nebo přesazeně o 90°

€49,⁰⁰
+ DPH

Kód	Číslo	Délka mm	Hmotnost kg
3435504	KL-0121-512	205	0,3

245610 RUČNÍ OHÝBAČKA TRUBEK

hydraulický, 9 kusů

€676,⁴⁷
+ DPH



- › Pro trubky z měkké mědi EN 1057 do 22 mm (také tepelně izolované), vícevrstvé kompozitní trubky do 20 mm a přesné ocelové trubky EN 10305-3 (DIN 2394) do 18 x 1,5 mm
- › Se 7 ohýbacími formami pro trubky o Ø 10, 12, 14, 15, 18, 20 a 22 mm a odpovídajícími protikusy
- › Hydraulický pohon pro malé úsilí

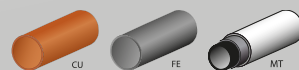

Kód	Číslo	Obsah
4635230	245610	1 základní zařízení, hydraulické Č. 245670 7 ohýbacích nástrojů pro trubky o Ø 10, 12, 14, 15, 18, 20, 22 mm 1 plastové pouzdro Č. 245590

dílů	Hmotnost kg
9	5,87

280100 EXCENTRICKÝ ÚHLOVÝ OHÝBAČ

€1173,¹¹
+ DPH

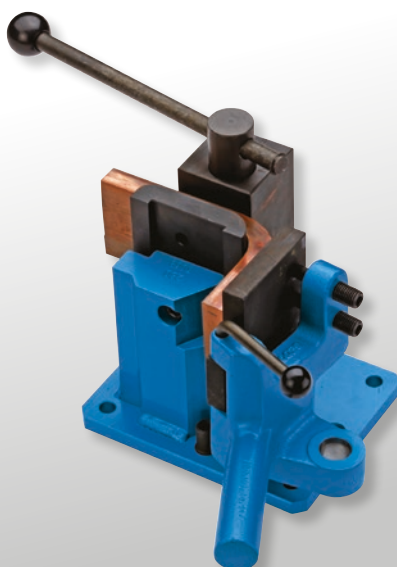

- › Pro kulatý, plochý a úhlový materiál z oceli, mědi a hliníku do 90°
- › S plynulým nastavením úhlového dorazu
- › S délkovým dorazem
- › Ruční základní zařízení pro montáž na pracovní stůl, s volitelným stojanem č. 268500 lze také použít stacionární

Kód	Číslo
4535010	280100

Hmotnost kg
32,5

1100-278601 SADA RUČNÍCH OHÝBAČEK TRUBEK V L-BOXX® 136

€558,⁸²
+ DPH



- › Přesné ocelové trubky EN 10305-3 (DIN 2394)
- › Hydraulické trubky EN 10305-1 (DIN 2391) o tloušťce stěny 1,0 - 2,0 mm
- › Vícevrstvé kompozitní trubky do 16 mm
- › Pružné trubky z nerezové oceli o tloušťce stěny 1,0 - 1,5 mm

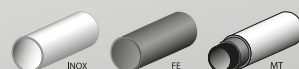

Kód	Číslo	Obsah
1611526	1100-278601	1 základní tělo 6-18 mm Č. 278670, 1 ohýbací páka 6-18 mm zasouvací Č. 278680 8 hliníkových ohýbacích forem pro trubky o průměru 6, 8, 10, 12, 14, 15, 16, 18 mm 1 řezačka trubek 3-35 mm Ř Č. 2180 3, 1 děrovač 3 mm + GEDORE L-BOXX® 136 Č. 1100 L

Šířka mm	Celková výška mm	Hloubka mm	Hmotnost kg
444	152	360	8,28

NEJLEPŠÍ
OCELS
NEJLEPŠÍM
ŘEZEM





OCHSENKOPF

BY GEDORE



Nejstarší kovárna seker v Německu, zastoupená **OCHSENKOPF**
To je dokonalost a bezpečnost v lesnických a tesařských nástrojích.
Od svého založení v roce 1781 kuje sekerová kovárna Remscheid tu
nejlepší ocel s nejlepším výbrusem a nejvyšší kvalitou.

Sekera OCHSENKOPF představuje nejvyšší řemeslnou úroveň
a stále je chloubou tradičního regionu Bergisch



ochsenkopf.com

ROBUSTNÍ UNIVERZÁLNÍ LESNICKÁ SEKERA

Lesnická sekera OCHSENKOPF je ideální pro všechny lesnické a zahradnické práce.

Univerzální lesnická sekera ROTBAND-PLUS OX 620 H-1257 je flexibilní sekera na všechny druhy dřeva pro kácení, odvětvování a štípání. Rukojeť z hikoru odolná proti zlomení a konvexní hrana břitu zajišťují nízké

nároky na údržbu. Rukojeť ve tvaru kravské nohy zajišťuje bezpečné uchopení a zabraňuje vyklouznutí sekery z ruky. Technologie ROTBAND-PLUS také zajišťuje dlouhou životnost a zajišťuje tak zvýšenou bezpečnost. Dlouhá ochranná manžeta rukojeti chrání rukojeť v případě chyb.

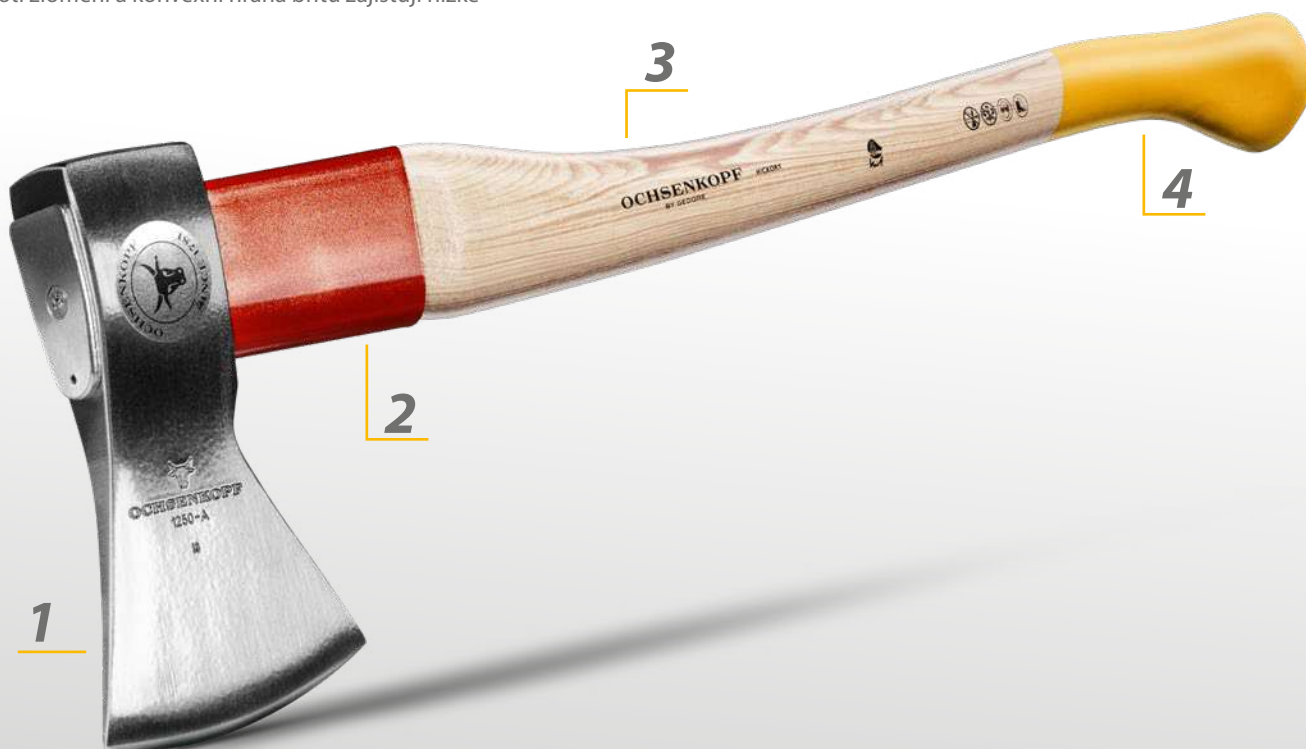

Univerzální lesnická sekera ROTBAND-PLUS - OX 620 H-1257

1 LZE FLEXIBILNĚ POUŽÍT
PRO VŠECHNY DRUHY DŘEVA

2 ROTBAND-PLUS PRO
MAXIMÁLNÍ
BEZPEČNOST PRÁCE

3 RUKOJEŤ VE TVARU
KRAVSKÉ NOHY PRO
BEZPEČNÉ UCHOPENÍ

4 DLOUHÁ ŽIVOTNOST RUKOJETI
DÍKY OCHRANNÉMU POUZDRU
RUKOJETI





OX 620 H-1257 UNIVERZÁLNÍ ZLATO-LESNÍ POROSTY ROTBAND-PLUS

Rýnská forma

- > Nepostradatelné pro práci v lese a na zahradě
- > S upevněním rukojeti ROTBAND-PLUS: ochranná objímka rukojeti, kroužkový klín, bezpečnostní deska a šroub do dřeva tvoří z rukojeti a hlavy jeden celek a zajišťují maximální bezpečnost práce
- > Dlouhá ocelová ochranná objímka rukojeti navíc chrání rukojeť v případě chybných zásahů a zaručuje dlouhou životnost
- > S vysoce kvalitní hikorovou násadou ve tvaru kravské nohy



Kód	Číslo	Certifikační značka (OCH)	Hmotnost hlavy g	Šířka břitu mm	Délka stonku	Hmotnost kg
1879812	OX 620 H-1257	KWF STD, GS	1250	120,0	700	2,1

OX 648 H-2508 SPALT-FIX®-AX ROTBAND-PLUS

- > Optimální výsledek štípání s malou námahou díky designu klínovitého ostří
- > S připevněním rukojeti ROTBAND-PLUS: Ochranné pouzdro rukojeti, kruhový klín, zajišťovací deska a vrut do dřeva umožňují, aby se rukojeť a hlava staly jednotkou a zajistily maximální bezpečnost práce
- > Dlouhá ochranná objímka z oceli navíc chrání rukojeť v případě poruchy a zaručuje dlouhou životnost
- > S vysoce kvalitní rukojetí ve tvaru knoflíku z ořechového dřeva



Kód	Číslo	Certifikační značka (OCH)	Hmotnost hlavy g	Šířka břitu mm	Délka stonku	Hmotnost kg
1852701	OX 648 H-2508	KWF STD, GS	2500	115,0	800	3,55

ROBUSTNĚJŠÍ ŠTÍPACÍ KLADIVO

Vysoce kvalitní profesionální štípací kladivo od Ochsenskopf pro štípání středních a velkých polen a pro zarážení hliníkových a plastových klínů.

Naprostu spolehlivé: Štípací kladivo BIG OX ROTBAND-PLUS OX 635 H-3009 od OCHSENKOPF s odolnou rukojetí z bílého ořechu a ocelovou hlavou. Konvexní broušení rezné hrany zajišťuje vysokou retenci

ostří a nízké nároky na údržbu. Zvýšená bezpečnost v případě zlomení rukojeti a zvýšený komfort při práci díky funkci tlumení vibrací. Technologie ROTBAND-PLUS také zajišťuje dlouhou životnost a zajišťuje tak zvýšenou bezpečnost. Dlouhá ochranná manžeta rukojeti chrání rukojeť v případě chyb.



Štípací kladivo BIG OX ROTBAND-PLUS - OX 635 H-3009

1

VYSOKÁ RETENCE HRAN
DÍKY KONVEXNÍMU
BROUŠENÍ

2

ROTBAND-PLUS
PRO MAXIMÁLNÍ
BEZPEČNOST PRÁCE

3

ZVÝŠENÝ KOMFORT DÍKY
DŘEVU HICKORY ODOLNÉMU
PROTI ROZBITÍ

4

DLOUHÁ ŽIVOTNOST RUKOJETI
DÍKY OCHRANNÉMU POUZDRU
RUKOJETI



SLOUPCE
URČITĚ



OX 635 H-3009
**PROFESIONÁLNÍ ŠTÍPACÍ
 KLADIVO BIG OX®**

- › S upevněním rukojeti ROTBAND-PLUS: ochranná objímka rukojeti, kroužkový klín, bezpečnostní deska a šroub do dřeva tvoří z rukojeti a hlavy jeden celek a zajišťují maximální bezpečnost práce
- › Dlouhá ocelová ochranná objímka rukojeti navíc chrání rukojet v případě jejího přehlédnutí a zaručuje dlouhou životnost
- › Kovaná hlava kladiva s oboustranným nosem a mimořádně velkou údernou plochou, např. pro zatlučení klínů
- › S vysoce kvalitní rukojetí ve tvaru hlavice z hikorového dřeva a ochranou bříty



€90,67
 + DPH



Kód 1707663	Číslo OX 635 H-3009	Certifikační značka (OCH) KWF PRO, GS	Hmotnost hlavy g 3000	Šířka bříty mm 70,0	Délka stonku 900	Hmotnost kg 4,2
-----------------------	-------------------------------	---	---------------------------------	-------------------------------	----------------------------	---------------------------

OX 173 E-0500
HANDSAPPIE

- › Pro přesun a sběr menších kmenů stromů a kusů dřeva
- › Pro ergonomický způsob práce, který je přátelský k záďům
- › S kvalitní rukojetí ve tvaru kravské nohy z jasanového dřeva



€37,05
 + DPH



Kód 1592408	Číslo OX 173 E-0500	Certifikační značka (OCH) KWF PRO	Délka stonku 380	Hmotnost kg 0,775
-----------------------	-------------------------------	---	----------------------------	-----------------------------

GEDORE

NARZĘDZIA NA ŻYCIE

GEDORE Werkzeugfabrik GmbH & Co. KG

Remscheider Straße 149
42899 Remscheid · GERMANY
Tel. + 49 (0) 21 91- 596 - 0
Fax + 49 (0) 21 91- 596 - 230
info@gedore.com
www.gedore.com

Vertrieb Deutschland
Tel. + 49 (0) 21 91- 596 - 900
Fax + 49 (0) 21 91- 596 - 999

GEDORE Automotive GmbH

Breslauer Straße 41
78166 Donaueschingen · GERMANY
Tel. +49 771 83223-0
Fax +49 771 83223-90
info.gam@gedore.com
www.gedore-automotive.com

GEDORE Torque Solutions GmbH

Bertha-Benz-Straße 12
71665 Vaihingen/Enz · GERMANY
T +49 7042 9441-0
F +49 7042 9441-41
torque-solutions@gedore.com

GEDORE AUSTRIA GmbH

Gedore-Str. 1
8190 Birkfeld / Stmk. · AUSTRIA
Tel. +43 (0) 3174 / 363 64 00
Fax +43 (0) 3174 / 363 83 20
sales.austria@gedore.com
www.gedore.at

GEDORE Tools S.A. (Pty) Ltd.

103 Qashana Khuzwayo (Shepstone) Road,
New Germany, 3610 - South Africa
PO Box 68, New Germany, 3620
SOUTH AFRICA
Tel. +27 (0) 31 / 705 3587
Fax +27 (0) 31 / 705 32770
esales@gedore.co.za
www.gedore.co.za

GEDORE IBÉRICA S.L.

c/Arangutxi 12, Poligono Industrial de Júndiz
01015 Vitoria Alava · SPAIN
Tel. +34-945-29 22 62
Fax +34-945-29 21 99
gedore@gedore.es
www.gedore.es

GEDORE Torque Ltd

(Formerly Gedore UK)
Tannery Lane, Gosden Common
Bramley, Guildford
Surrey
GU5 0AJ · UNITED KINGDOM
Tel. +44 (0) 1756 / 70 67 00
sales@gedoreuk.com
www.gedoreuk.com

GEDORE France SARL

Parc d'activités des Béthunes - La Mare II
10, avenue du Fief - Bât. 12
BP 79144 Saint-Ouen-l'Aumône
F-95074 Cergy Pontoise Cedex · FRANCE
Tél. +33 (0)1 34 40 16 60
Fax +33 (0)1 34 40 16 61
jadore@gedore.fr
www.gedore.fr

GEDORE TECHNAG B.V.

Flemingweg 7, 2408 AV
Alphen aan den Rijn · NETHERLANDS
Tel. +31 (0) 172 / 42 73 50
Fax +31 (0) 172 / 42 73 60
info@gedore.nl
www.gedore.nl

GEDORE (INDIA) Private Limited

148, Sector 3, IMT Manesar
Gurgaon – 122051
Haryana · INDIA
Tel. +91 (0) 124 22910 – 65/66/67
Fax +91 124 2341067
sales@gedoreindia.com
www.gedore.in

GEDORE POLSKA Sp. z o.o.

ul. Żwirki i Wigury 56a
43-190 Mikołów · POLAND
Tel. +48 (0) 32 / 738-40 10
Fax +48 (0) 32 / 738-40 20
gedore@gedore.pl
www.gedore.pl

Ferramentas GEDORE do Brasil S.A.

Rua Vicentina Maria Fidélis,
275 Bairro Vicentina
São Leopoldo - RS | 93025-340 · BRAZIL
Tel. +55 51- 3589 9200
Fax + 55 51- 3589 9222
export@gedore.com.br
www.gedore.com.br

GEDORE TOOLS INC

4055 Faber Pl Dr
North Charleston SC, 29405 · USA
Phone: +1 (843) 225 5015
Fax: +1 (843) 300 0315
info@gedoretools.com
www.gedoretools.com

GEDORE Tool Trading (Shanghai) Co., Ltd.

1/F, Block 2, 1358 Pingan Road,
Minhang, Shanghai · CHINA 201109
Tel. +86-21-3388 7258
Fax +86-21-3388 7259
Service Hotline: 400 880 1858
info@gedore.cn
www.gedore.cn

Twój Dostawca / stamp:

Brands of the GEDORE Group

gedore.com · ochsenkopf.com

MAGIC 2024 TOOL PROMOTION akcja
obowiazuje od 01.03.2024 do 31.12.2024.
Platná do vyprodání zásob.

*Všechny ceny jsou doporučené prodejní ceny za kus/sady, tyto speciální ceny neobsahují DPH. Dodáváme bez dekoracních předmětů. Technické změny vyhrazeny. Všechny údaje a ceny jsou s výhradou chyb sazby a tisku. Ceny bez zákonné DPH platí pouze pro maloobchodce a živnostníky. Pokud máte dotazy, kontaktujte prosím svého regionálního prodejce.

gedore.com